

VIDEOPORTEROS Y PORTEROS



CATÁLOGO
TARIFA

2013

Innovación e integración

Cualidades que recobran valor con las últimas soluciones tecnológicas y estéticas de Legrand Group, para profesionales y usuarios.

Las mejoras y progresos de los servicios y funciones en el sector residencial, en sintonía con las actuales exigencias de los usuarios, precisan una constante evolución de los proyectos acorde a estos nuevos requerimientos.

Legrand Group siempre ha tenido la innovación tecnológica como uno de sus valores esenciales, más allá de un simple epígrafe, con la voluntad de anticiparse al futuro aportando soluciones especializadas a las nuevas necesidades que nuestros clientes precisan, facilitando diferentes alternativas estéticas, según cada usuario, mediante Sistemas que cuidan además el diseño y la integración.

Gracias a la experiencia y logros conseguidos, tanto a nivel nacional como internacional de las marcas Tegui y BTicino, la oferta de Sistemas Legrand Group es capaz de resolver cualquier proyecto o necesidad instalativa, bien con sistemas tradicionales, con el eficaz Sistema 2 hilos o con la nueva e incipiente tecnología IP.

La consolidación y fiabilidad del Sistema 2 hilos Tegui y BTicino, perfectamente compatibles, permite abordar los nuevos mercados de reformas y rehabilitación con toda garantía, por ejemplo en la renovación de portero a videoportero, o acceder a los proyectos de Hogar Digital.



Compromiso con la calidad







Legrand Group considera la calidad como uno de los puntos estratégicos de sus valores. Posee el Certificado de Calidad conforme a la norma UNE-EN-ISO 9001-2000 por la eficacia de los procedimientos adoptados. Todos estos procesos empresariales, desde la concepción de producto en I+D, su desarrollo, Producción, Márketing, Comercialización, Asistencia Técnica... tienen el objetivo común de satisfacer los requisitos necesarios en la obtención y conservación de dicho Certificado.

Asimismo, en el marco del desarrollo sostenible, se promueven acciones dirigidas a respetar el medio ambiente, adoptando un sistema de producción conforme a los requisitos dictados por la normativa internacional UNE-EN-ISO 14001. En este ámbito, cabe señalar que el desarrollo de producto sigue pautas de diseño ecológico.

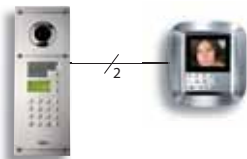
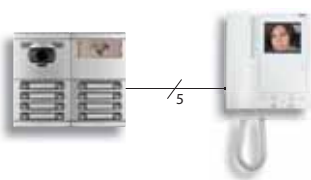
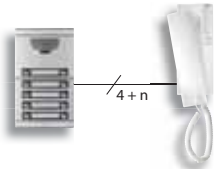
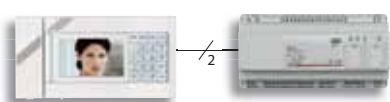
Todos nuestros productos cumplen con los requisitos de Seguridad Eléctrica y Compatibilidad Electromagnética vigentes.

Índice

| | | | |
|---|--|---|------------|
| <p>4 Presentación</p> | <p>Guía de selección</p> |  | <p>4</p> |
| <p>30-109 Sistemas de portero y videoportero para todo tipo de instalaciones</p> | <p>Sistema 2 hilos</p> |  | <p>30</p> |
| <p>30-109 Sistemas de portero y videoportero para todo tipo de instalaciones</p> | <p>Sistema Tegubus</p> |  | <p>80</p> |
| <p>30-109 Sistemas de portero y videoportero para todo tipo de instalaciones</p> | <p>Sistema convencional analógico</p> |  | <p>92</p> |
| <p>30-109 Sistemas de portero y videoportero para todo tipo de instalaciones</p> | <p>Sistema telefónico</p> |  | <p>102</p> |
| <p>110 Kits</p> | <p>Kits audio y vídeo</p> |  | <p>110</p> |
| <p>124 Varios</p> | <p>Recambios y series antiguas</p> |  | <p>124</p> |
| <p>142 Sistema de videovigilancia</p> | <p>CCTV</p> |  | <p>142</p> |
| <p>150 Información técnica</p> | <p>Tablas de composición - Dimensiones - Índice de referencias</p> | | <p>150</p> |



Los sistemas

Sistema 2 hilos

Con el sistema 2 HILOS es posible realizar cualquier tipo de instalación, de unifamiliares a grandes edificios y urbanizaciones, de modo rápido y simple.



MÁS SIMPLE

La tecnología del sistema 2 HILOS permite realizar con la misma facilidad la instalación en un chalé o en un complejo residencial de grandes dimensiones, siempre con sólo 2 hilos en todos los tramos de la instalación.

MÁS RENTABLE

El sistema 2 HILOS reduce considerablemente el tiempo de instalación, tanto a la hora de hacer el cableado como en la puesta en marcha o localización de posibles errores.

SE ADAPTA A LAS NECESIDADES DE SU CLIENTE

Dispone de la más amplia gama de puestos internos y placas de calle. Puede proponer a su cliente soluciones audio, vídeo color, vídeo blanco y negro, tradicionales o manos libres y una extensa gama de accesorios, incluyendo central de conserjería.

IDEAL PARA RENOVACIÓN

El BUS de 2 hilos no es polarizado y requiere cables de baja sección, hecho que permite reaprovechar el cableado existente en el edificio, incluso para instalaciones de vídeo en color o mixtas audio y vídeo.

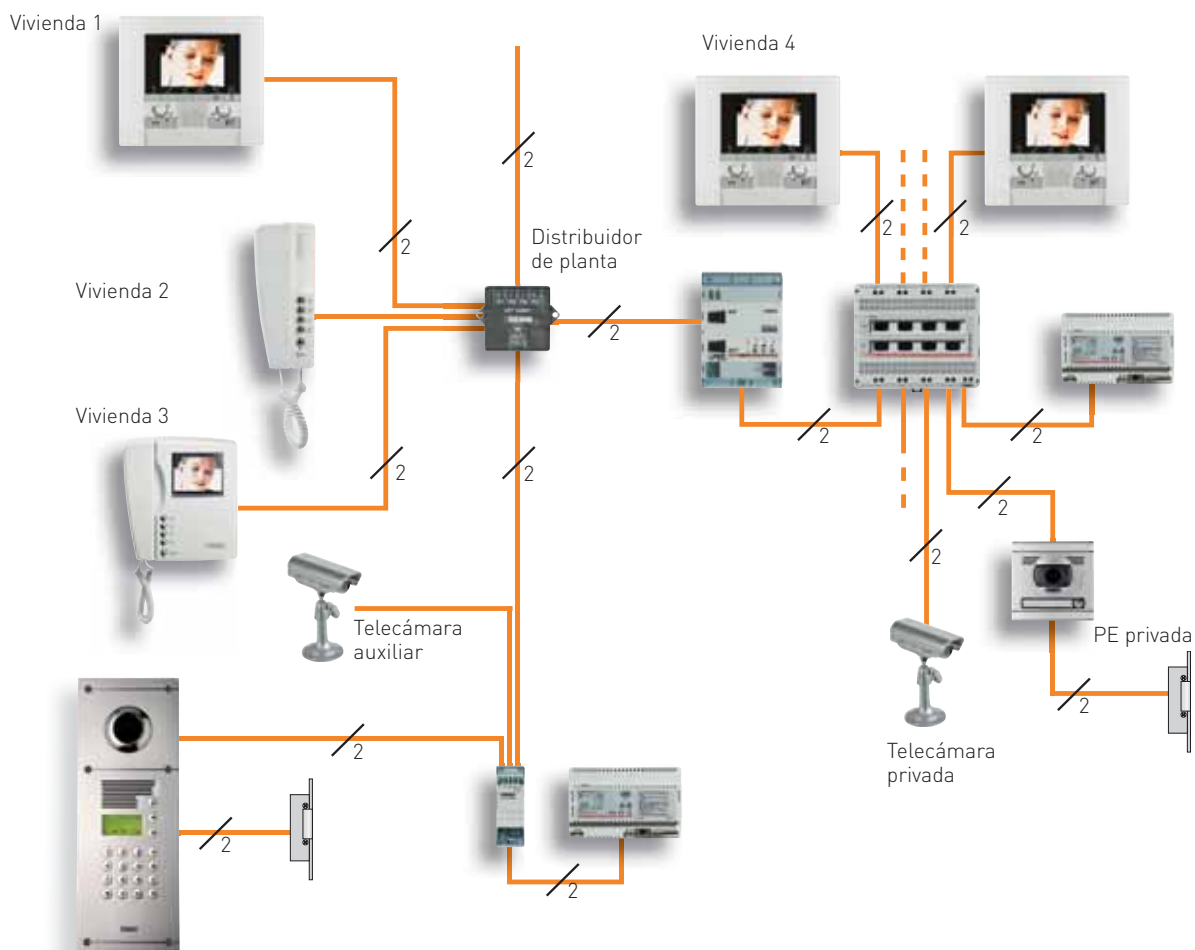

Sistema IP



Sistema mixto para la realización de grandes proyectos que implican un gran número de puestos internos y distancias elevadas.



MÁXIMAS PRESTACIONES

La tecnología IP permite, a través de una red LAN dedicada, ofrecer las máximas prestaciones para una instalación de videoportero: grandes distancias, gran número de puestos

internos, comunicaciones simultáneas en la dorsal IP, control centralizado, recepción de alarmas y difusión de avisos desde conserjería, etc.

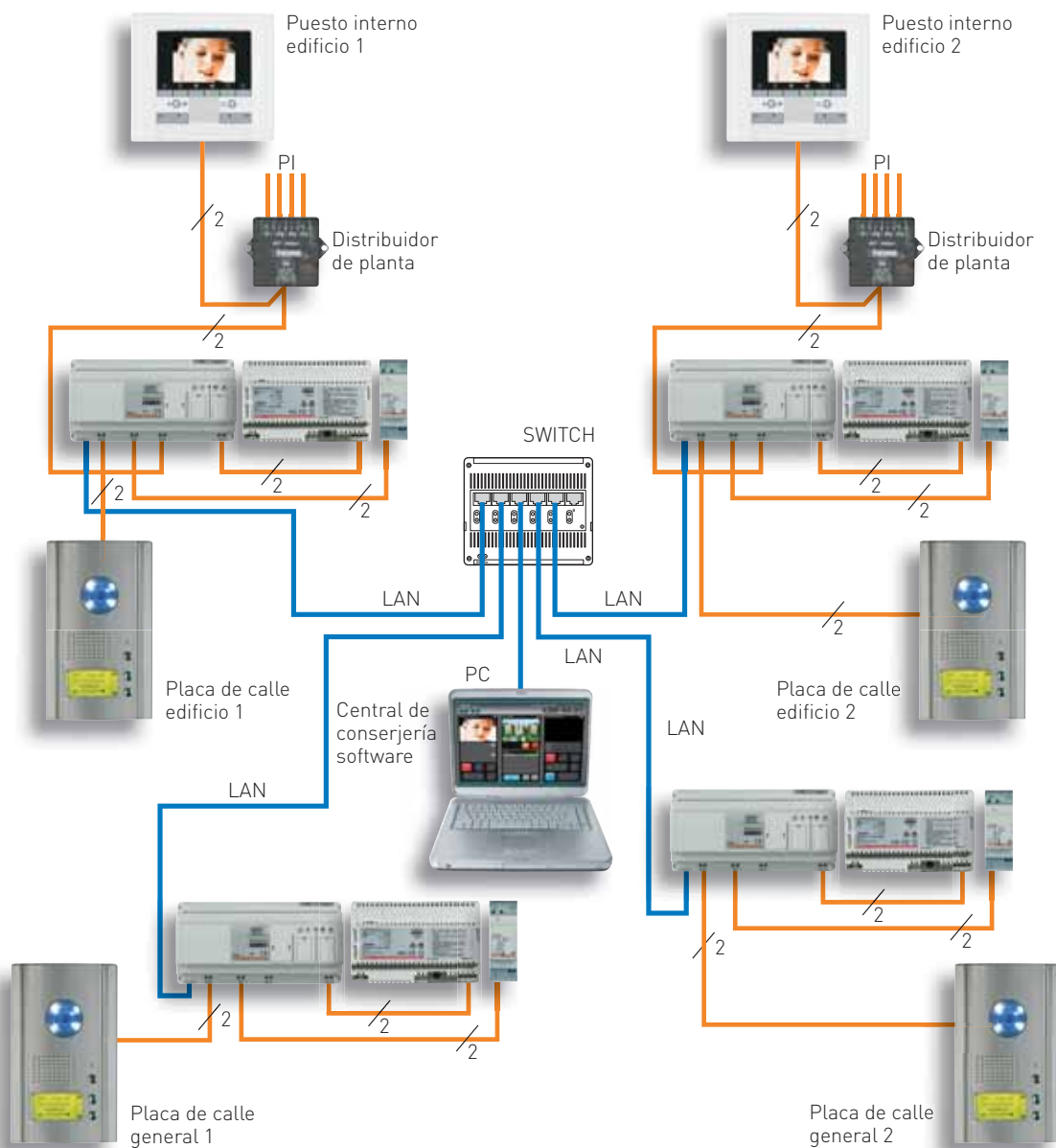

Sistema Teguibus



Con el sistema TEGUIBUS se obtienen todas las ventajas de un sistema digital tradicional para proyectos de media envergadura.



SIN RETORNOS DE LLAMADA

La tecnología del sistema TEGUIBUS elimina los retornos de llamada de las viviendas.

La conexión entre placas se realiza mediante una red de 2 hilos.

PAR TRENZADO O COAXIAL

La instalación de videoportero puede hacerse indistintamente utilizando par trenzado o cable coaxial para la transmisión de la señal de vídeo.

AUDIO SIMPLIFICADO

Las instalaciones de portero se realizan con sólo 2 hilos, incluso si hay conserjería.

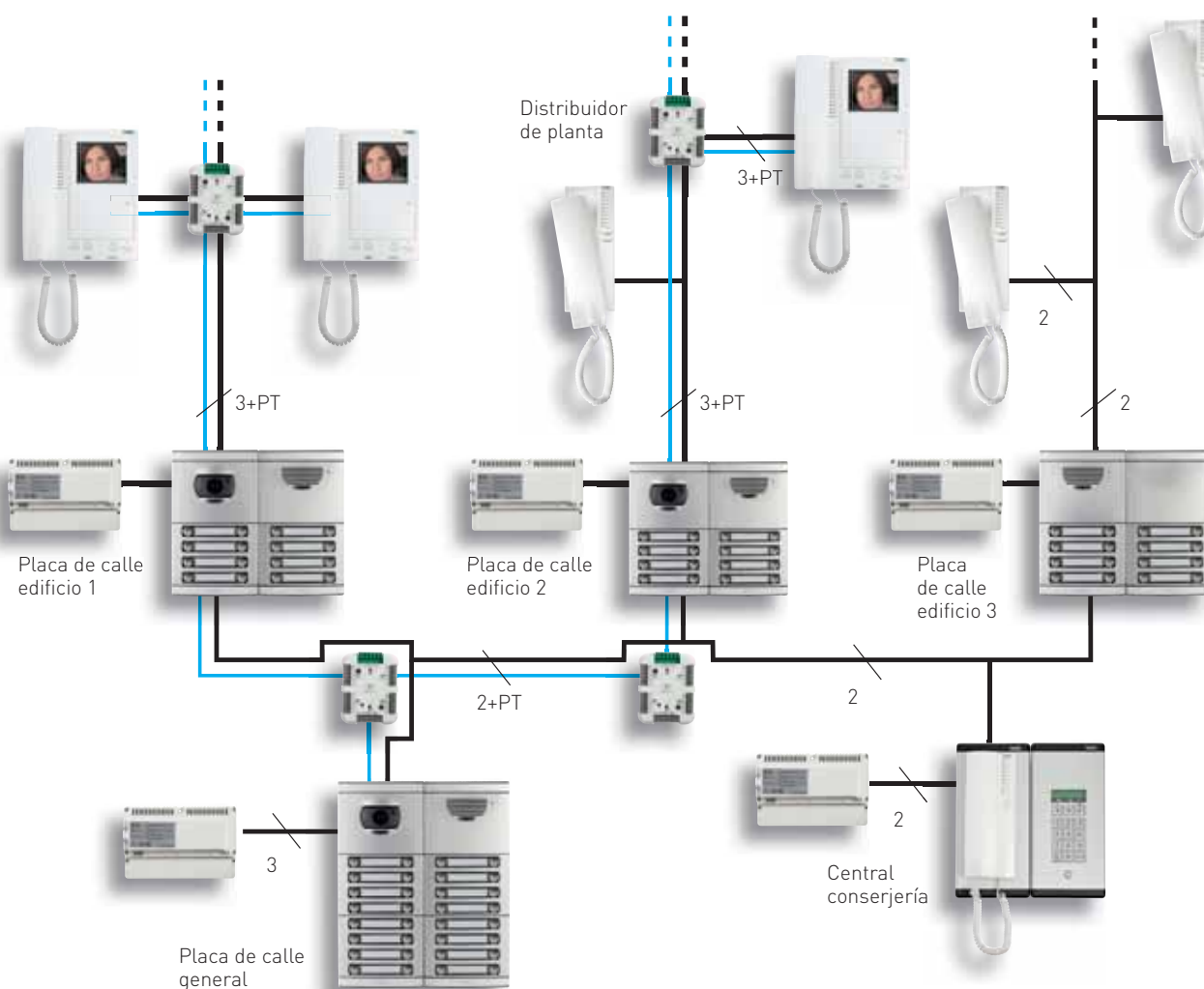

Sistema convencional



La solución tradicional y económica para proyectos simples.



- Instalaciones de portero y videoportero b/n.
- 4 hilos comunes para audio o 5 para vídeo más N retornos de llamada.
- Vídeo con cable coaxial o par trenzado.
- Disponibles Kits audio con todos los elementos hasta 12 viviendas.

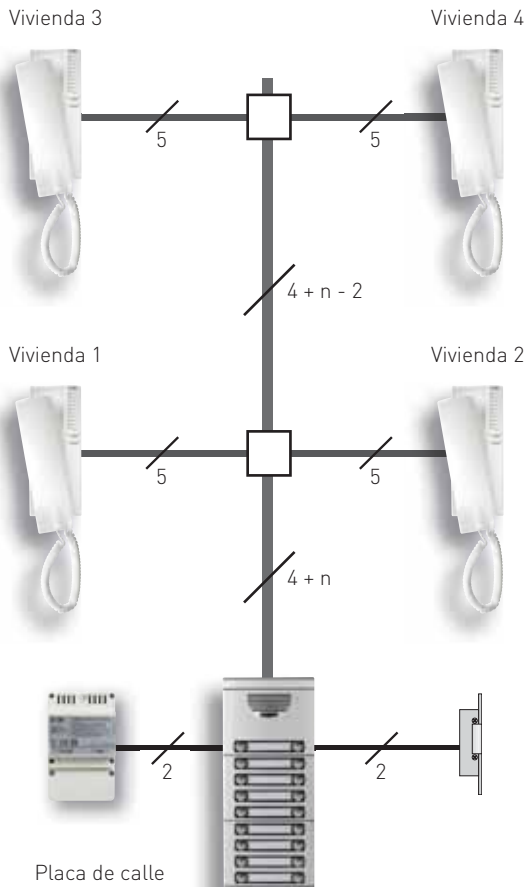

Sistema telefónico



Teléfono y videoportero integrados en una misma instalación.



- Instalaciones de audio y vídeo.
- Videoportero, telefonía e Intercomunicación desde los mismos puestos internos.
- Automatización con control local o vía teléfono móvil.

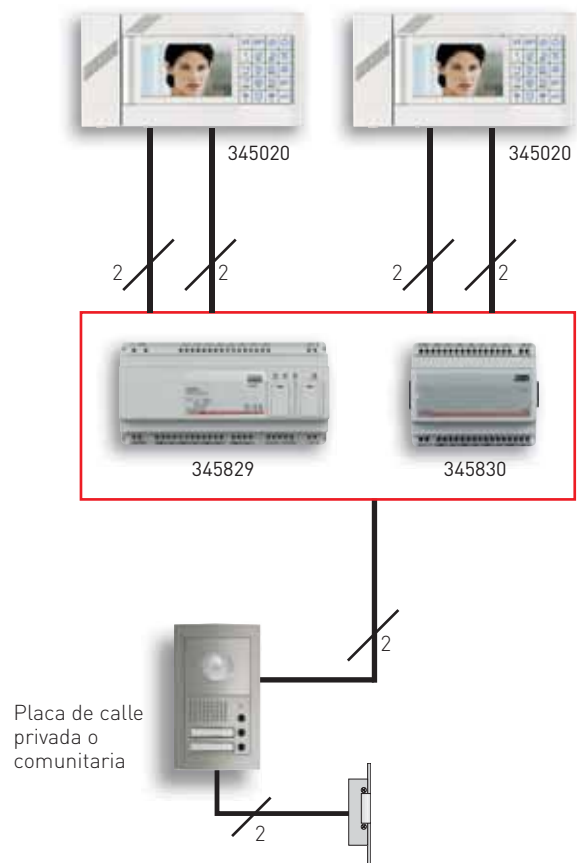

Placas de calle

Soluciones **audio y vídeo**
para todas las exigencias

AXOLUTE OUTDOOR

EL LUJO

- La tecnología más avanzada para entornos de prestigio.
- Pantalla en color con agenda y logotipo personalizables.
- Telecámara a color motorizada.
- Control de accesos RFID incorporado.

[más información en pág. 10](#)



SERIE 7

LA ELECCIÓN

- Para todo tipo de instalación.
- Máxima modularidad.
- Robustez mecánica y facilidad de servicio.
- Estética moderna para su integración en todos los entornos.
- Ámplia gama de accesorios para facilitar su instalación.
- Varios modos de llamada:

SERIE 7 MATRICIAL

- Llamada numérica, alfanumérica o por búsqueda en directorio.
- Funcionamiento guiado mediante textos descriptivos e iconos.
- Pantalla inicial personalizable.
- Opción de apertura por código.

[más información en pág. 12](#)

SERIE 7 PULSADORES

- Solución tradicional y fácil de usar.
- Una o dos columnas de pulsadores.

[más información en pág. 12](#)



SFERA

LA VARIEDAD

- Máxima funcionalidad y prestaciones.
- Llamada por pulsadores, numérica o alfanumérica.
- Versiones modular y monobloc.
- Para cualquier tipo de edificio (de 1 a 4.000 viviendas).

[más información en pág. 18](#)



SERIE 600 Y 500

LA ROBUSTEZ

- Placas antivandálicas en acero inoxidable.
- Llamada por agenda alfanumérica o repertorio.
- Opción de apertura por código.

[más información en pág. 19](#)



L2000 Y S7 SUPERFICIE

LA SENCILLEZ

- Máxima sencillez y facilidad de instalación.
- Para instalación sin obras o sustitución de timbre.
- Versiones audio y vídeo para 1 y 2 viviendas.
- Antivandálicas o en aluminio.

[más información en pág. 68 y 99](#)





Axolute outdoor

RIQUEZA DE FUNCIONES PARA PROYECTOS SELECTOS

La más avanzada tecnología y los mejores materiales se unen para aportar riqueza y prestaciones para los proyectos emblemáticos.

Dos metales nobles: acero inoxidable y latón, se combinan con el cristal de alta resistencia dando lugar a dos terminaciones de alto diseño, calidad y robustez que armonizan con ambientes de cualquier estilo.



- Apertura de puerta con llave electrónica (transponder) o por código.

- El teclado alfanumérico retroiluminado con led azul permite la búsqueda del inquilino como en los teléfonos móviles.
- Las teclas son capacitivas: su activación se produce con un simple roce.
- El teclado alfanumérico permite la llamada directa al inquilino mediante código numérico.
- El módulo electrónico está realizado con frontal de cristal de alta resistencia y responde a las nuevas tendencias del diseño de interiores y exteriores.
- Fijación sin tornillos a la vista y mediante llave de seguridad para mayor robustez. Grados de protección IP54 e IK07.



FUNCIONES EXCLUSIVAS QUE FACILITAN EL USO

La pantalla de bienvenida es altamente personalizable para incluir la dirección, instrucciones de uso o incluso un logotipo.

Los intuitivos iconos animados proporcionan en todo momento información sobre el estado de la llamada y facilitan el uso por todo tipo de usuarios. Es incluso posible la grabación de mensajes de voz totalmente personalizados para la señalación de los distintos eventos.

INTERFAZ AMIGABLE

El display de visualización de iconos ayuda al usuario a comprender los estados de comunicación.

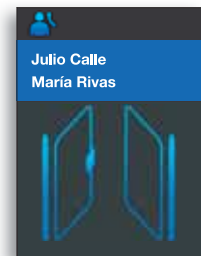

■ Pantalla por defecto con instrucciones de uso.

■ Ejemplo de pantalla con nº de calle más otras informaciones.

■ Ejemplo de pantalla con logo personalizado.

■ Agenda y función de búsqueda similar a un teléfono móvil.

■ Menú de instalador con iconos para la configuración y ajuste.

ACABADO ACERO

Una forma rigurosa, con líneas puras y firmes que resalta el espíritu hi-tech y el diseño esencial.



ACABADO LATÓN

Una forma suave, de línea elegante destinada a los ambientes más clásicos.



Placas Serie 7



LA SOLUCIÓN QUE SE ADAPTA A CUALQUIER NECESIDAD

El sistema de placas modulares SERIE 7 facilita notablemente las instalaciones por sus prestaciones, sencillez de montaje y facilidad de mantenimiento. La modularidad permite múltiples tipos de llamada, combinaciones y formas, adaptándose al espacio disponible y a cualquier tipo de instalación.

La construcción de los módulos en dos partes: perfil metálico por un lado y electrónica por otro, simplifica enormemente su mantenimiento ya que permite la sustitución parcial en caso de vandalismo, a la vez que protege los componentes de mayor valor.



MÚLTIPLES MODALIDADES DE LLAMADA

La variedad de funciones electrónicas de las placas SERIE 7 permite crear placas con distintos modos de llamada.



PULSADORES

La solución tradicional con un pulsador de llamada para cada vivienda. Máxima simplicidad para instalaciones de tamaño pequeño y mediano.

MATRICIAL

Llamada marcando un código para cada vivienda o buscando el residente en la agenda. Ideales para grandes instalaciones, ofrecen mayor información al usuario y permiten funciones avanzadas como el control de accesos por código.

INSTALABLES EN CUALQUIER LUGAR

La amplia gama de complementos disponible permite instalar las placas SERIE 7 en cualquier lugar.



Marcos de reposición



Cajas de superficie y viseras



Placas Serie 7

FUNCIONES DE ÚLTIMA GENERACIÓN

Las placas SERIE 7 matriciales ofrecen gran facilidad de uso y comodidad a la vez que tienen unas dimensiones más reducidas en comparación a una placa de pulsadores tradicional. Resultan ideales para grandes instalaciones o edificios con múltiples accesos con un número elevado de residentes.

Su manejo es sumamente simple gracias a su funcionamiento guiado mediante intuitivos iconos en pantalla y a los distintos modos de llamada disponibles: mediante código numérico o por búsqueda del residente en la agenda.



CONCEPCIÓN MODULAR

La construcción modular permite múltiples composiciones: audio o vídeo, con o sin teclado, 2 o 3 módulos de altura... y facilita también la sustitución de placas de la SERIE 300 y 400.

Versiones audio y vídeo, con 1 o 2 columnas de pulsadores o matricial y de 1 a 5 módulos de altura.

Módulo fónico

Disponibles versiones sólo audio o audio/vídeo con cámara a color incorporada.

Módulo Display

Amplio LCD retroiluminado y teclas para navegar por la agenda o los menús, buscar el residente a llamar y realizar la llamada. Muestra información sobre el estado de la instalación mediante intuitivos iconos.

Módulo teclado

Elemento opcional que permite llamar marcando un código seleccionable para cada vivienda, la búsqueda alfabética en la agenda y la apertura de la puerta mediante código.

Módulo directorio

Permiten mostrar diversas informaciones a los usuarios como el código de cada vivienda, el número del edificio o los datos de contacto del instalador.



USO FÁCIL E INTUITIVO

El uso de las placas matriciales SERIE 7 es sumamente fácil e intuitivo gracias a la información mostrada en su amplia pantalla.

Textos en pantalla disponibles en las distintas lenguas cooficiales o en inglés.

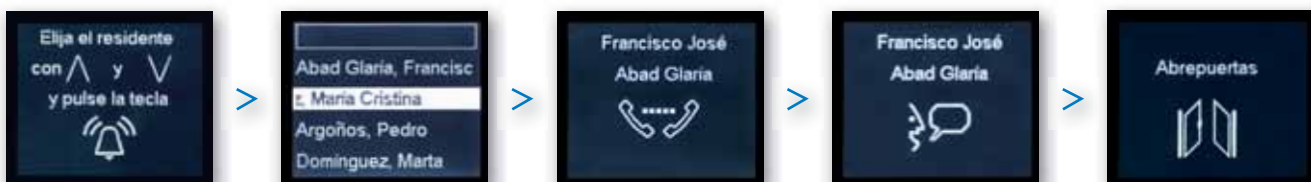

■ Pantalla inicial con instrucciones de uso.

■ Búsqueda de vivienda o residente.

■ Llamada en curso.

■ En conversación con la vivienda.

■ Puerta abierta.

Placas Serie 7



MÁXIMA FIABILIDAD Y RAPIDEZ DE INSTALACIÓN

Las placas SERIE 7 de pulsadores son la solución para cualquier tipo de proyecto tanto por funcionalidad como por estética. Su modularidad permite múltiples combinaciones y formas, adaptándose al espacio disponible en la fachada o el zaguán.

Combinando los distintos frontales con pulsadores dispuestos en una o dos columnas es posible crear la distribución de pulsadores que más se adapte a la distribución de viviendas del edificio.



CONCEPCIÓN MODULAR

La construcción modular permite múltiples composiciones: audio o vídeo, con o sin teclado, 2 o 3 módulos de altura... y facilita también la sustitución de placas de la SERIE 300 y 400.

EL DISEÑO MÁS REFINADO

El uso de los mejores materiales garantiza la fiabilidad y robustez de las placas SERIE 7. Su diseño moderno y elegante garantiza su integración en cualquier tipo de fachada.

MÁXIMA FLEXIBILIDAD

Disponibles tanto en versión audio como vídeo para los sistemas Convencional, Tegubus y 2 hilos, las placas SERIE 7 de pulsadores pueden utilizarse para cualquier proyecto.



- Perfil extraplano de 10 mm en la parte central y 8 mm en los extremos para una máxima integración con la pared.



SEÑALIZACIÓN ACÚSTICA Y LUMINOSA

El grupo fónico A/V 2 hilos indica los distintos eventos y estados de la comunicación mediante refuerzos sonoros y señales luminosas, facilitando el uso de la instalación por todo tipo de personas.

- Bastidor en aleación de Zamak de gran robustez.
- Perfiles frontales de aluminio anodizado de 1,7 mm de espesor.
- Pulsadores metálicos.
- Tarjeteros en policarbonato V0, más resistentes a la llama, de apertura frontal para la fácil sustitución de las etiquetas porta-nombres.
- Iluminación mediante LED de bajo consumo.

MÁXIMA MODULARIDAD

Versiónes audio y vídeo, con 1 o 2 columnas de pulsadores y de 1 a 5 módulos de altura.



Placas Sfera



DIVERSIDAD DE FUNCIONES Y ACABADOS

La gama de placas de calle SFERA dispone de una gran variedad de funciones y acabados para dar solución a cualquier tipo de proyecto 2HILOS. Su composición modular permite crear placas audio y vídeo de llamada mediante pulsadores, matricial de tipo numérico, alfanumérico o con display gráfico.

Todas las funciones pueden combinarse con sus tres acabados: el moderno aluminio anodizado, el tecnológico grafito o el resistente y elegante acabado Inox.

DISEÑO MODERNO Y MATERIALES TECNOLÓGICOS PARA INTEGRARSE EN TODOS LOS ENTORNOS

Edificios y chalés modernos o clásicos. Instalación en paredes de piedra o metálicas.

MÓDULO AUDIO/VÍDEO

El nuevo módulo audio/vídeo integra grupo fónico y telecámara en color en un solo módulo, facilitando la sustitución de placas audio por placas vídeo.

Siguiendo el concepto "Design for All" incorpora señalización luminosa y acústica de los eventos de comunicación: ocupado, en conversación, puerta abierta... con pictogramas de fácil identificación.



FUNCIONES PARA TODO TIPO DE INSTALACIÓN

Los módulos electrónicos SFERA permiten construir placas para todo tipo de instalaciones: desde teclados de acceso codificado stand-alone a placas alfanuméricas con display gráfico y con capacidad de llamada de hasta 4.000

viviendas. Señalización luminosa y acústica de los eventos de comunicación: ocupado, en conversación, puerta abierta... con pictogramas de fácil identificación.



Acceso codificado code-lock



Llamada mediante pulsadores



Llamada numérica



Llamada alfanumérica con display gráfico



Placas antivandálicas Serie 600

ROBUSTEZ SIN IGUAL, TECNOLOGÍA INNOVADORA

Porque la primera impresión siempre es muy importante las placas matriciales antivandálicas de la Serie 600 ofrecen los mejores materiales y un cuidado diseño apto para cualquier entorno. El uso de materiales de alta resistencia, como el acero inoxidable 316L y su diseño de perfil reducido y sin salientes, le otorgan una gran robustez, resultando ideales para aquellos proyectos donde se requiere la mayor protección frente a posibles actos de vandalismo.

CONFIGURACIÓN AVANZADA

Las placas Serie 600 permiten distintos tipos de configuración de llamada: código numérico, selección de nombre en directorio, selección de bloque, planta y piso.

DISPLAY RETROILUMINADO

Muestra en cada momento las indicaciones necesarias para efectuar la llamada e información sobre el estado de la misma.

ACCESO CODIFICADO

También es posible memorizar hasta 5 códigos para la apertura directa de cerradura.

PLACAS ANTIVANDÁLICAS

- Frontal de acero inoxidable 316L.
- Tornillos de seguridad.
- Teclado alfanumérico con pulsadores de acero inoxidable.
- Visores de telecámara y display en policarbonato 5 mm.

GESTIÓN DEL DIRECTORIO

La programación puede efectuarse a través de los pulsadores incorporados o mediante PC.



VÍDEO PERFIL



VÍDEO FRONTAL



AUDIO FRONTAL CON PLACA REPERTORIO

Puestos internos

Soluciones **audio y vídeo**
para todas las exigencias

NIGHTER & WHICE

LA EXCLUSIVIDAD

- La referencia por excelencia en monitores de videoportero.
- Amplio display a color de 8".
- Superficie en cristal de 8 mm de grosor.
- Teclado sensible al tacto.

[más información en pág. 22](#)



AXOLUTE Y LIVINGLIGHT

EL LUJO

- Máxima riqueza de funciones y acabados.
- Pantalla a color de 2,5".
- Integración con my home y mecanismos axolute.

[más información en pág. 23](#)



MANOS LIBRES

EL DISEÑO

- Monitor con diseño y tecnología de vanguardia.
- Pantalla a color de 3,5".
- Estética moderna para su integración en todos los entornos.
- Funcionamiento manos libres.

[más información en pág. 70](#)



POLYX

LA TECNOLOGÍA

- Gama completa de puestos internos manos libres con funciones avanzadas.
- Diseño neutro integrable en todos los ambientes.
- Versiones audio, vídeo color y con memoria.

[más información en pág. 24](#)



SWING

EL ESTILO

- Puestos internos tradicionales con corneta de diseño actual.
- Pulsadores adicionales para funciones auxiliares.
- Versiones audio, b/n y color con tecnología 2 hilos.
- Máxima facilidad de instalación.

[más información en pág. 26](#)



SERIE 7

LA ELECCIÓN

- Puestos internos tradicionales de diseño equilibrado y elegante.
- Pulsadores adicionales para funciones auxiliares.
- Versiones audio, b/n y color para todos los sistemas.

[más información en pág. 27](#)





Amplio display en color de 8" y alta definición.

Superficie completamente de cristal con 8 mm de espesor.

Control de la telecámara motorizada de las placas AXOLUTE Outdoor.

Teclado sensible al tacto, basta un ligerísimo toque en el led para activar la función.

Utilizable tanto en instalaciones de videoportero 2 hilos como en sistema domótico MY HOME.

Video Station Nighter

- Total integración funcional y estética con las funciones del hogar digital.

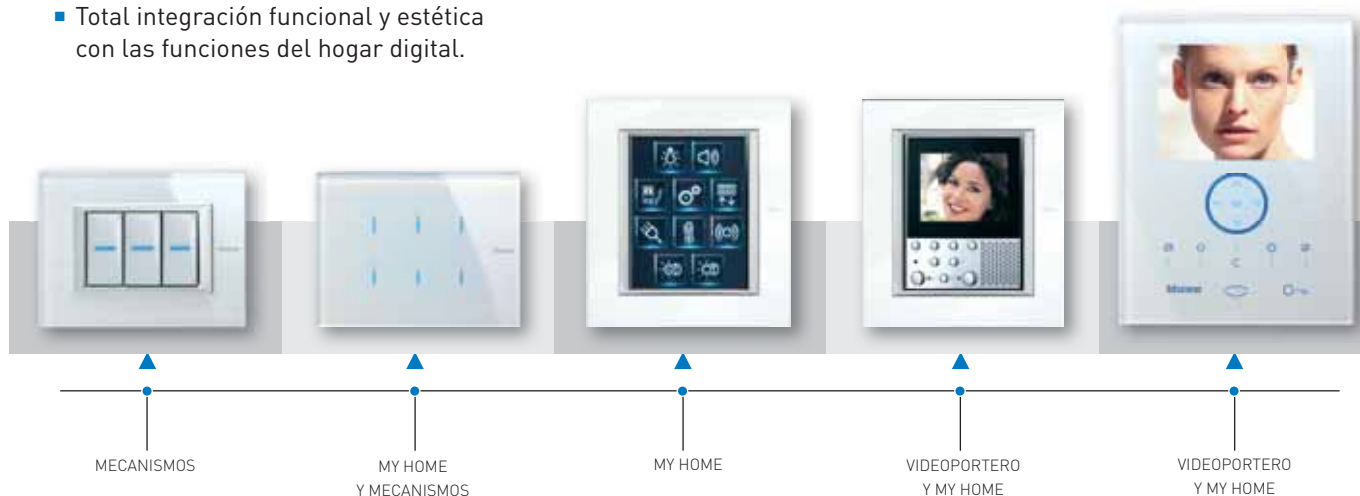

Axolute Nighter & Whice

TECNOLOGÍA Y DISEÑO PARA EL HOGAR DIGITAL

Máxima revalorización de la instalación de Videoportero, gracias a las unidades interiores **AXOLUTE Nighter y Whice** y a las nuevas placas exteriores **AXOLUTE Outdoor**.

Puestos internos mecanismo y videoportero integrados

AXOLUTE es la mejor elección para proyectos de prestigio: La riqueza de sus propuestas estéticas y el contenido tecnológico de los dispositivos dan valor a la instalación.

AXOLUTE permite asociar a cada ambiente el material y el acabado más apropiados.

Nuevas unidades interiores de videoportero integradas con la serie LIVINGLIGHT.

VIDEO DISPLAY

- Monitor TFT a color de 2,5".
- Viva voz.
- Menú por iconos.
- Instalación empotrada con caja 506E, o de sobremesa con base dedicada.
- Teclas dedicadas para funciones de videoportero.
- Dos acabados: aluminio y antracita.
- Debe completarse con placa de acabado: todas las placas 3+3 de la serie AXOLUTE y LIVINGLITH (blanco, tech y antracita).
- Tecnología 2 hilos.



Video Display LIVINGLIGHT

La riqueza de combinaciones y acabados permite satisfacer todos los gustos:

- Chalés modernos o clásicos.
- Apartamentos de prestigio.
- Showrooms y despachos de representación.



Video Display AXOLUTE





Puestos internos POLYX

audio y vídeo

Gama para todas las exigencias

POLYX es una innovadora gama de puestos internos manos libres de última generación caracterizada por una estética moderna y neutra que se adapta a cualquier ambiente. Destacan por sus avanzadas prestaciones, como la intercomunicación o la función Despacho profesional y su facilidad de instalación gracias al montaje de superficie y a la tecnología 2 hilos.



POLYX VIDEO

- Monitor LCD a color de 3,5".
- Concebido **Design for All**.
- Incorpora bucle inductivo para usuarios de prótesis auditivas.
- Teclas para intercomunicación y funciones auxiliares.



DESIGN FOR ALL

La accesibilidad en los edificios es uno de los primeros requisitos para garantizar la autonomía de sus habitantes y mejorar su calidad de vida.

El videoportero es uno de los primeros puntos de acceso y debe garantizar la accesibilidad a un público amplio.

La interfaz de usuario de un producto Design for All presenta tres ventajas fundamentales:

- Señalización multisensorial: las señales luminosas y acústicas, los aspectos táctiles y visuales lo hacen más cómodo y fácil de utilizar por todos, incluso por personas con discapacidades.
- Dimensiones y espacios que ayudan a quien tiene problemas de visión o de motricidad.
- Comandos y símbolos de fácil comprensión y accionamiento.

Para ello se adopta una simbología en tres ámbitos:



Ámbito visual:

El tamaño de los símbolos es tal que facilita su reconocimiento por personas con limitaciones visuales.

Ámbito cognitivo:

La forma de los símbolos se ha estudiado de forma que sean fácilmente asociables a las funciones realizadas y para que sean fácilmente memorizables.

Ámbito táctil:

Los símbolos tienen relieve y tienen un grosor tal que son reconocibles al tacto.

POLYX MEMORY DISPLAY

- Monitor LCD a color de 3,5".
- Función de contestador audio/vídeo.
- Menú OSD para la gestión de funciones domóticas MY HOME intercomunicación y el contestador.
- Función de «nota» vocal que permite dejar mensajes y recordatorios a la familia.
- Tecnología 2 hilos.
- Puerta de entrada al Hogar Digital.



POLYX Memory Display

FUNCIÓN CONTESTADOR

Grabe una secuencia de vídeo o capture imágenes de las llamadas recibidas y no atendidas. Opcionalmente puede reproducirse un mensaje personalizable en caso de ausencia, opción de gran utilidad en despachos y bufetes profesionales.

NOTA RECORDATORIO

Polyx Memory Display permite grabar un mensaje recordatorio o nota vocal que el resto de habitantes podrán reproducir a su llegada a casa.



POLYX AUDIO

- Modelos de entrada a la gama polyx.
- Teclas para intercomunicación y funciones auxiliares.
- Proyectado **Design for All**.



POLYX Audio



Puestos internos SWING

Diseño de **vanguardia**

Los Teléfonos y monitores SWING se caracterizan por su diseño de líneas simples y envolventes y sus avanzadas funciones de serie, como la doble llamada, los pulsadores

para intercomunicación o activaciones y la regulación de volumen con modo silencio.

MONITORES SWING

- Pantalla blanco y negro o color de 4".
- Pulsadores frontales para funciones auxiliares o intercomunicación.
- Regulación de la imagen y el volumen mediante cómodos diales.
- Cable rizado con conectores telefónicos.
- Instalación de superficie. Instalación de superficie.



TELÉFONOS SWING

- Funciones básicas de comunicación.
- Pulsadores frontales para funciones auxiliares o intercomunicación.
- Regulación de volumen con posibilidad de exclusión.
- Cable rizado con conectores telefónicos.
- Instalación de superficie.





Puestos internos Serie 7

Calidad con **estilo**

Teléfonos y monitores de cuidado diseño y bajo perfil. En su diseño se ha buscado el equilibrio entre estética, ergonomía y funcionalidad, facilitando el acceso a sus

funciones principales. Su estética neutra y de líneas depuradas encajan en cualquier ambiente.

MONITORES SERIE 7

- Pantalla blanco y negro o color de 4".
- Pulsadores frontales para funciones auxiliares.
- Regulación de la imagen mediante cómodos diales.
- Cable rizado con conectores telefónicos.
- Instalación con base mural o de sobremesa.



TELÉFONOS SERIE 7

- Funciones básicas de comunicación.
- Instalación de superficie.
- Pulsador adicional para llamada a conserjería o activaciones.
- Versión especial para renovación.
- Instalación de superficie.



Compatibilidad







Placa de calle - Sistema

| Sistema | AXOLUTE | | SFERA | | | | SERIE 7 | | SERIE 600 | | SERIE 500 | | SERIE 300 y 400 | | LINEA 2000 | | | | SERIE 7 | | | | |
|---------|---------|-------|------------------|------------------|------------------|------------------|------------------|------------------|------------------|------------------|------------------|------------------|------------------|------------------|------------------|------------------|------------------|------------------|------------------|------------------|------------------|------------------|---|
| | Audio | Vídeo | Monobloc | Audio | Vídeo | Modular | Modular | Audio | Vídeo | Audio | Vídeo | Audio | Vídeo | Audio | Vídeo | Metal | Audio | Vídeo | L2000 | Audio | Vídeo | | |
| | | ● | ● | ● | ● | ● | ● | ● | ● | ● | ● | ● | ● | ● | ● | ● | ● | ● | ● | ● | ● | ● | |
| | ● | ● | ● ⁽¹⁾ | ● ⁽¹⁾ | ● ⁽¹⁾ | ● ⁽¹⁾ | ● ⁽¹⁾ | ● ⁽¹⁾ | ● ⁽¹⁾ | ● ⁽¹⁾ | ● ⁽¹⁾ | ● ⁽¹⁾ | ● ⁽¹⁾ | ● ⁽¹⁾ | ● ⁽¹⁾ | ● ⁽¹⁾ | ● ⁽¹⁾ | ● ⁽¹⁾ | ● ⁽¹⁾ | ● ⁽¹⁾ | ● ⁽¹⁾ | ● ⁽¹⁾ | |
| | | | ● | ● | ● | ● | ● | | | | | | | | | | | | | | | | |
| | | | | | ● | ● | ● | ● | ● | ● | ● | ● | ● | ● | ● | | | | | | | | |
| | | | | | | ● | ● | | | | | | | | | | | | | | | ● | |
| | | | ● | ● | ● | ● | ● | | | | | | | | | | | | | | | | |
| | | | | | ● | ● | ● | ● | ● | ● | ● | ● | ● | ● | ● | ● | ● | ● | ● | ● | ● | ● | ● |

⁽¹⁾ mediante interfaz IP/2 hilos

Compatibilidad

Puestos internos - Sistema

| Sistema | NIGHTER & WHICE | AXOLUTE | MANOS LIBRES | POLYX | | SERIE 7 | | | SWING | | | PIVOT | | | SPRINT |
|--|------------------|------------------|------------------|------------------|------------------|---------------------|---------------------|---------------------|---------------------|---------------------|---------------------|---------------------|---------------------|---------------------|---------------------|
| | Color | Color | Color | Audio | Color | Audio | B/N | Color | Audio | B/N | Color | Audio | B/N | Color | Audio |
|  Sistema 2 hilos | ● | ● | ● | ● | ● | ● ⁽³⁾ | ● | ● | ● | ● | ● | ● ⁽³⁾ | ● ⁽³⁾ | ● ⁽³⁾ | ● |
|  Sistema IP | ● ⁽¹⁾ | ● ⁽¹⁾ | ● ⁽¹⁾ | ● ⁽¹⁾ | ● ⁽¹⁾ | ● ⁽¹⁾⁽³⁾ | ● ⁽¹⁾ | ● ⁽¹⁾ | ● ⁽¹⁾ | ● ⁽¹⁾ | ● ⁽¹⁾ | ● ⁽¹⁾ | ● ⁽¹⁾ | ● ⁽¹⁾ | ● ⁽¹⁾ |
|  Sistema 8 hilos | | | | | | ● ⁽²⁾⁽³⁾ | ● ⁽²⁾⁽³⁾ | ● ⁽²⁾⁽³⁾ | ● ⁽²⁾⁽³⁾ | ● ⁽²⁾⁽³⁾ | ● ⁽²⁾⁽³⁾ | ● ⁽²⁾⁽³⁾ | ● ⁽²⁾⁽³⁾ | ● ⁽²⁾⁽³⁾ | ● ⁽²⁾⁽³⁾ |
|  Sistema Tegibus | | | | | | ● | ● | ● | ● | | | | | | |
|  Sistema Convencional | | | | | | ● | ● | ● | ● | | | | | | |
|  Sistema Telefónico | | | | | | | | | | | | | | ● | ● |
|  Kits | | | ● | ● | ● | ● | ● | ● | ● | ● | ● | ● | ● | ● | ● |

⁽¹⁾ mediante interfaz IP/2 hilos.

⁽²⁾ mediante interfaz 8/2 hilos.

⁽³⁾ sólo reposición

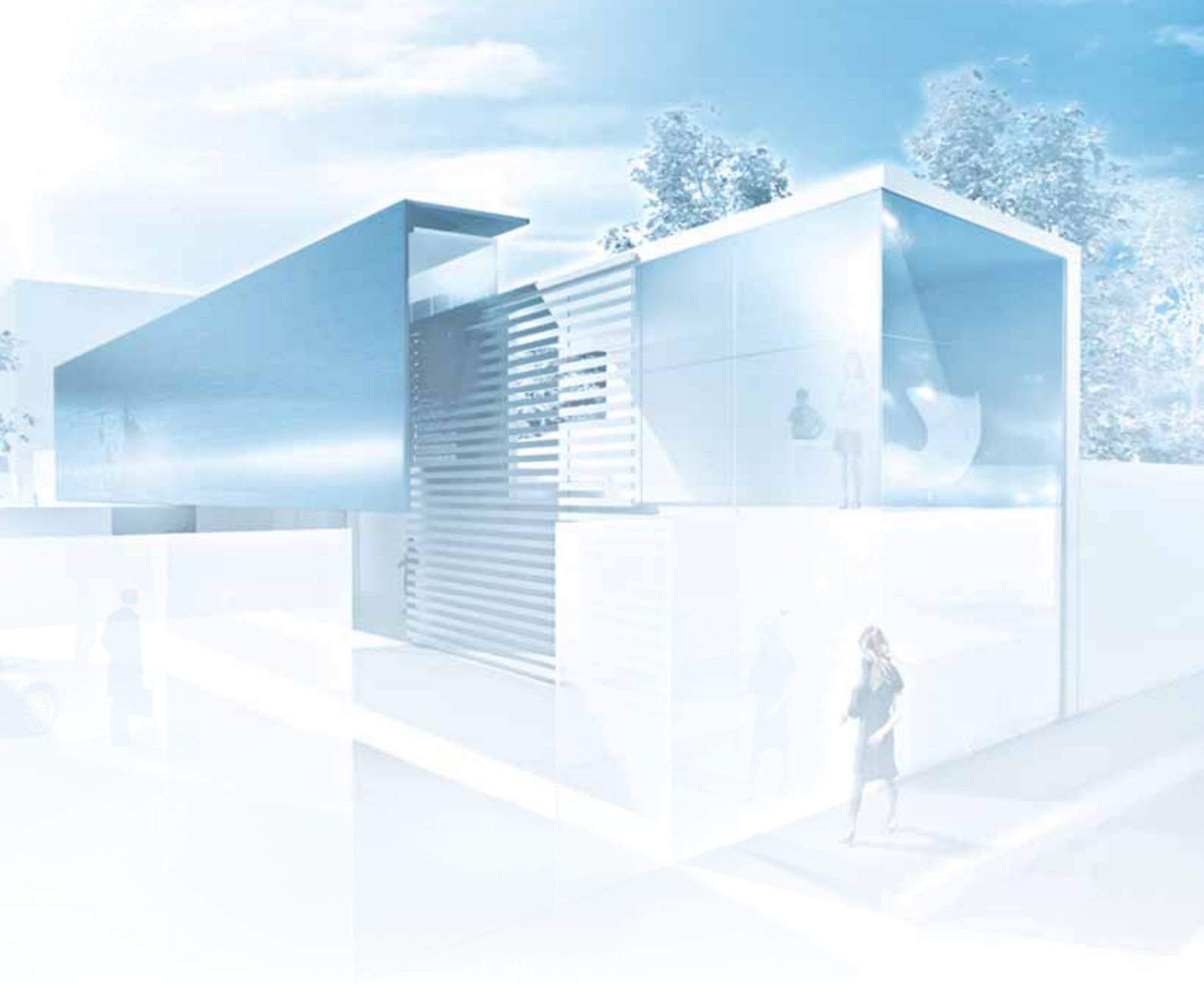

Sistema 2 hilos

Principales gamas



**AXOLUTE
Outdoor**



SERIE 600



SERIE 7 Matricial



SERIE 7



SFERA



LINEA 2000



**AXOLUTE
Nighter & White**



AXOLUTE



POLYX



SWING

30-109
Sistemas de portero y
videoportero para todo
tipo de instalaciones

| | |
|---|-----------|
| Sistema 2 hilos | 30 |
| PRESENTACIÓN | 32 |
| CATÁLOGO | |
| Placas AXOLUTE Outdoor | 52 |
| Placas modulares SERIE 7 | 54 |
| Placas modulares SFERA | 59 |
| Placas antivandálicas SERIE 600 | 67 |
| Placas de superficie LÍNEA 2000 | 68 |
| Puestos internos | 69 |
| Elementos de instalación | 73 |
| Ampliación 2 hilos: Central de conserjería y Sistema IP | 78 |
| Videocontrol | 79 |
| Sistema Tegubus | 80 |
| Sistema Convencional analógico | 92 |
| Sistema telefónico | 102 |

Sistema 2 hilos

La **solución** más **simple**
para cualquier instalación

Con el sistema 2 hilos es posible realizar cualquier tipo de instalación, de unifamiliares a grandes edificios y urbanizaciones, de modo rápido y simple.





SIN NECESIDAD DE NUEVO CABLEADO

Gracias a las más modernas técnicas de multiplexado y transmisión diferencial se consigue transmitir todas las señales por un par de hilos, permitiendo así aprovechar el cableado de la antigua instalación. Basta con tomar dos de los hilos comunes ya existentes para montar la nueva instalación.

AHORRE TIEMPO Y DINERO

Una instalación 2 hilos es más fácil y rápida de realizar al disminuir el número de cables y conexiones a realizar. El funcionamiento mediante un BUS de 2 hilos sin polaridad elimina la posibilidad de error durante la instalación y reduce el tiempo de puesta en marcha a la vez que aporta mayor fiabilidad.

MÁS RENTABILIDAD

Instale videoportero sin sobre-esfuerzo ya que necesitará el mismo tiempo que para realizar una instalación de portero. Puede instalar vídeo en instalaciones en cascada o usando distribuidores de planta. El reducido tamaño de este elemento permite su alojamiento en el interior de la caja de derivación.



Sistema 2 hilos

El cableado

Cableado de la instalación simple, rápido y a prueba de errores: 2 hilos no polarizados en todos los tramos de la instalación.

Vivienda 1

VIDEO DISPLAY



Vivienda 2

POLYX VIDEO



POLYX AUDIO



Montante

Distribuidor de planta

Placa de calle



Cableado en estrella con distribuidores de planta

Cableado en cascada



SIEMPRE SÓLO DOS HILOS NO POLARIZADOS PARA TODA LA INSTALACIÓN

El cableado 2 HILOS es sencillo y rápido, fácil de aprender, y se utiliza para cablear toda la instalación, reduciendo el tiempo de aprendizaje y eliminando el riesgo de error.

COMODIDAD DE TRABAJO GRACIAS AL USO DE BORNES EXTRAÍBLES

Será imposible dañar o ensuciar los dispositivos. Gracias a los bornes extraíbles es posible precablear completamente la instalación e instalar los puestos internos y placa de calle una vez el resto de trabajos han terminado.

Además, los bornes extraíbles permiten conectar el cable de forma rápida y cómoda sin tener que aguantar el dispositivo con la mano.

VELOCIDAD EN LA RENOVACIÓN APROVECHANDO LOS CABLES Y CANALIZACIONES YA EXISTENTES

Es posible hacer pasar cómodamente el cable 2 HILOS por las canalizaciones ya existentes sin efectuar obras de albañilería o, en los casos más críticos, utilizar los cables existentes sin tener que tirar nuevos.

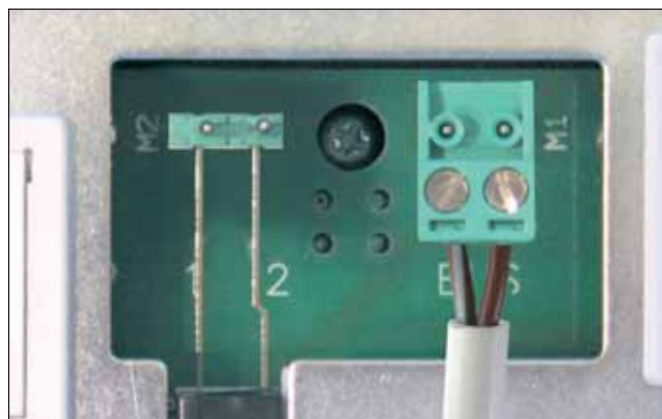

FÁCIL Y CÓMODO DE CONECTAR

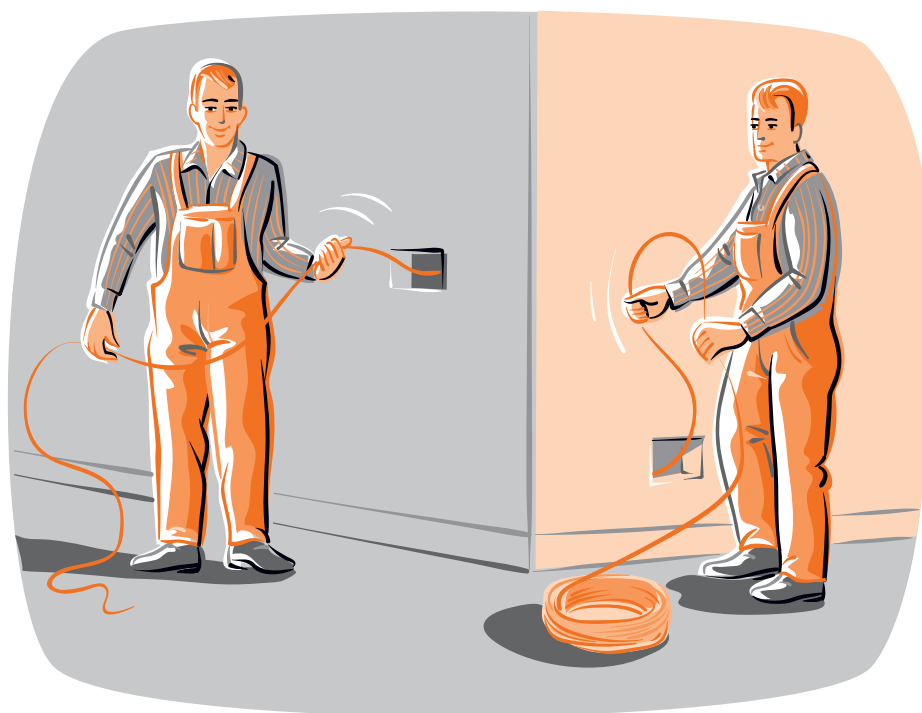

Sistema 2 hilos

La configuración

La configuración consiste en asignar una dirección progresiva al dispositivo dentro de la instalación, quedando éste programado de modo simple, seguro e intuitivo.



Placa de calle



Alojamiento de los configuradores



Puesto interno



Vista posterior



Alojamiento de los configuradores



LA CONFIGURACIÓN ES FÁCIL Y RÁPIDA

- Los dispositivos pueden ser configurados en el taller por una sola persona antes de ser llevados a la obra o durante la instalación, ya que para ser configurados no necesitan estar alimentados ni conectados a la instalación.



LA CONFIGURACIÓN ES LÓGICA E INTUITIVA

- La dirección del dispositivo dentro del sistema se asigna mediante un número progresivo.
- Un número bien definido y unívoco asigna las funciones al dispositivo.

| P | N | T | S |
|---|---|---|---|
| ○ | ○ | ○ | ○ |
| ○ | ○ | 3 | ○ |

Ejemplo de configuración de una placa exterior: T=3
La placa de calle activa el abrepuertas durante 3".

| N | P | MOD |
|---|---|-----|
| ○ | ○ | ○ |
| 7 | ○ | 1 |

Ejemplo de configuración de un puesto interno: N=7 y MOD=1
El puesto interno es el número 7 y está programado en modalidad 1.

LA CONFIGURACIÓN ES FÁCILMENTE RECONOCIBLE

- En caso de intervenciones posteriores en la instalación, la configuración será reconocible visualmente incluso después de bastante tiempo.

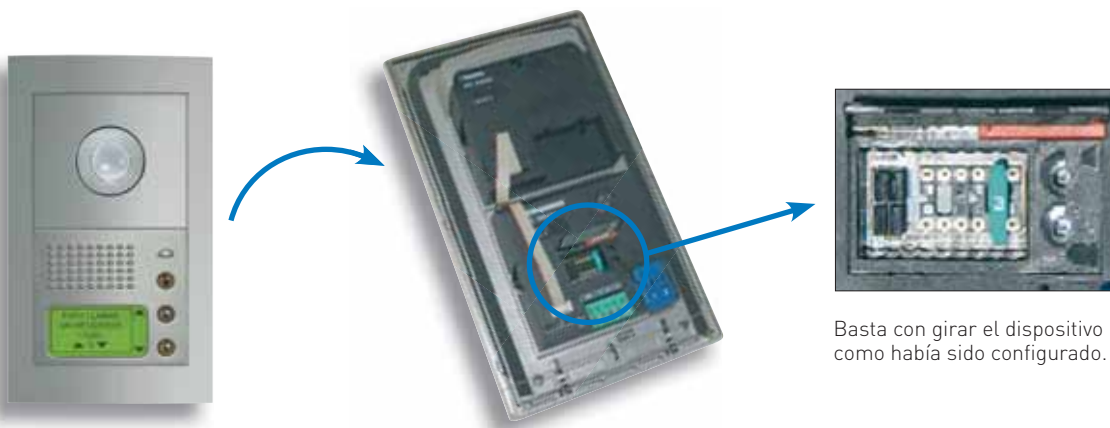

Basta con girar el dispositivo para saber como había sido configurado.

Sistema 2 hilos

La realización de la instalación

Para realizar la instalación, además de las placas de calle y los puestos internos, sólo se necesitan unos pocos elementos que siempre se conectan con sólo 2 hilos.

Las instalaciones del Sistema 2 HILOS se clasifican como **MBTS (Muy Baja Tensión de Seguridad)** dado que se alimentan con alimentadores independientes con doble aislamiento de seguridad no conectados a tierra y con

tensión máxima de funcionamiento de 25 V a.c. (eficaces), o bien 60 V d.c. no ondulada. Además, todos los dispositivos 2 hilos tienen doble aislamiento.

El cumplimiento de la clasificación **MBTS** se garantiza sólo con el **COMPLETO CUMPLIMIENTO** de las normativas de instalación vigentes y de las **NORMAS GENERALES DE INSTALACIÓN** indicadas para los distintos dispositivos y tipos de cable.

LEYENDA

- 1 PLACA DE CALLE:** sirve para efectuar la llamada hacia los puestos internos en las viviendas. Puede ser audio o vídeo (con cámara a color o en blanco y negro).
- 2 CUADRO ELÉCTRICO** que contiene:
 - ALIMENTADOR: sirve para alimentar todos los dispositivos presentes en la instalación.
 - NODO AUDIO/VÍDEO: sirve para mezclar las señales audio y vídeo de las fuentes externas (placas de calle, cámaras, fuentes sonoras,...) y las retransmite a los montantes (como alternativa se puede utilizar el ADAPTADOR VÍDEO).
- 3 MÓDULO EXPANSIÓN INSTALACIÓN:** sirve para aumentar las prestaciones de la instalación, como por ejemplo la distancia entre la placa de calle y los puestos internos.
- 4 DISTRIBUIDOR DE PLANTA:** sirve para la conexión de estrella de 4 viviendas con gran ahorro de cable. También permite alcanzar la máxima extensión de la instalación.
- 5 INTERFAZ DE VIVIENDA:** sirve para aislar el piso del montante. Así, dentro del piso es posible montar una instalación 2 HILOS independiente.
- 6 PUESTOS INTERNOS:** son los terminales audio o vídeo que permiten recibir las llamadas y ver quien llama.

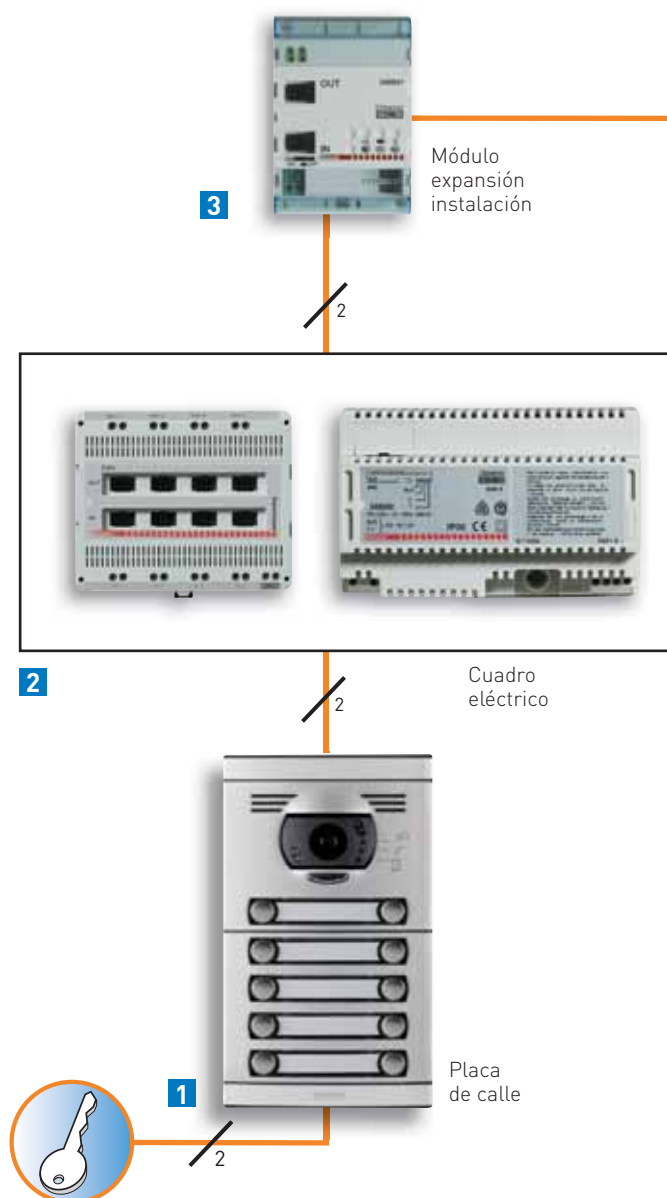

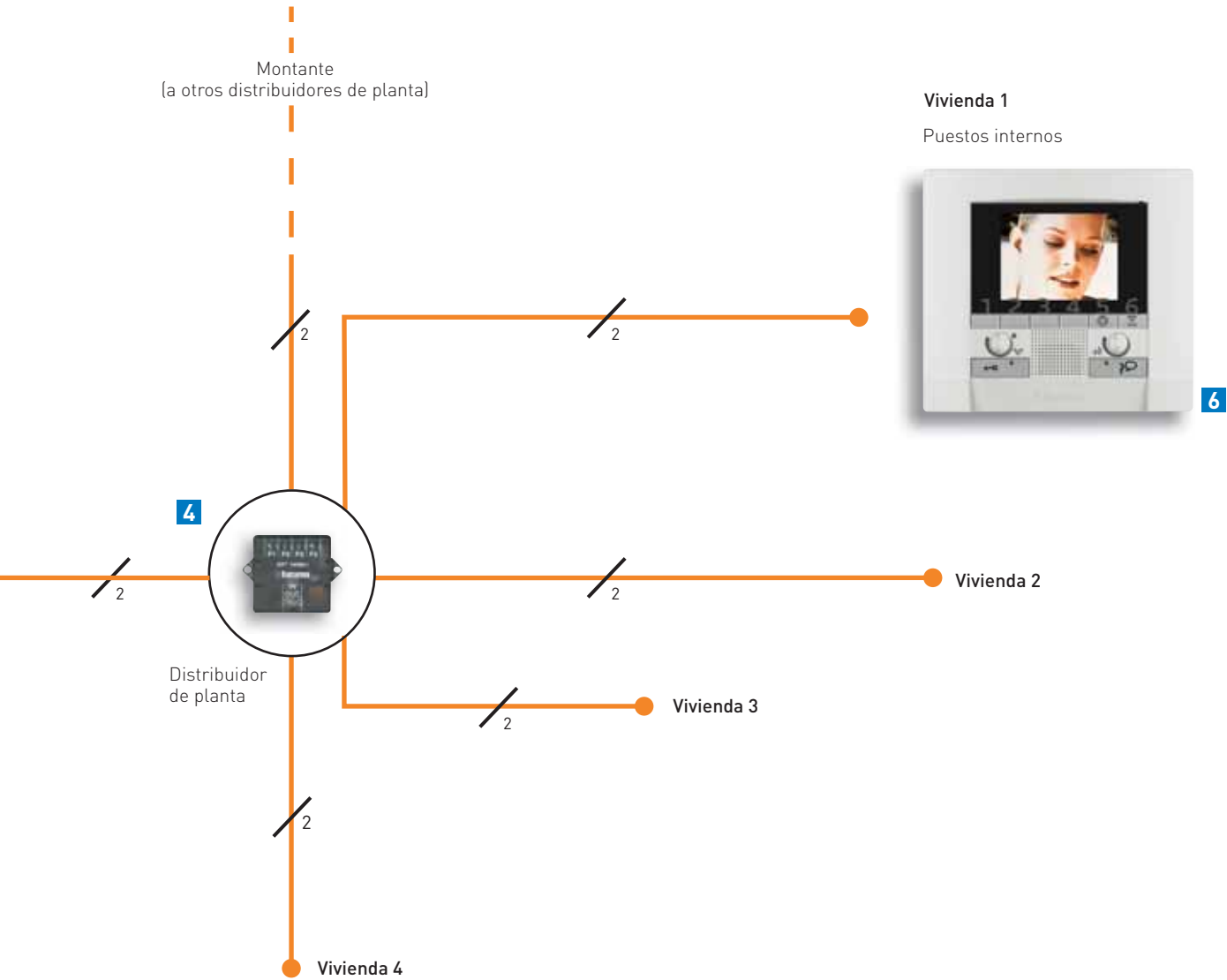

Sistema 2 hilos

Las distancias

Gracias al empleo del INTERFAZ DE EXPANSIÓN, la distancia entre la placa de calle y el último puesto interno se amplía de 200 a 600 m.

INSTALACIÓN SIN INTERFAZ DE EXPANSIÓN

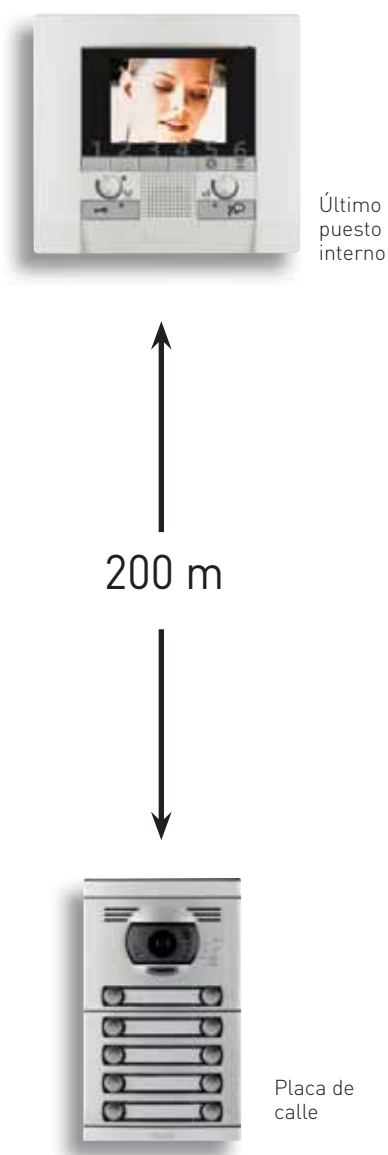

INSTALACIÓN CON 1 INTERFAZ DE EXPANSIÓN

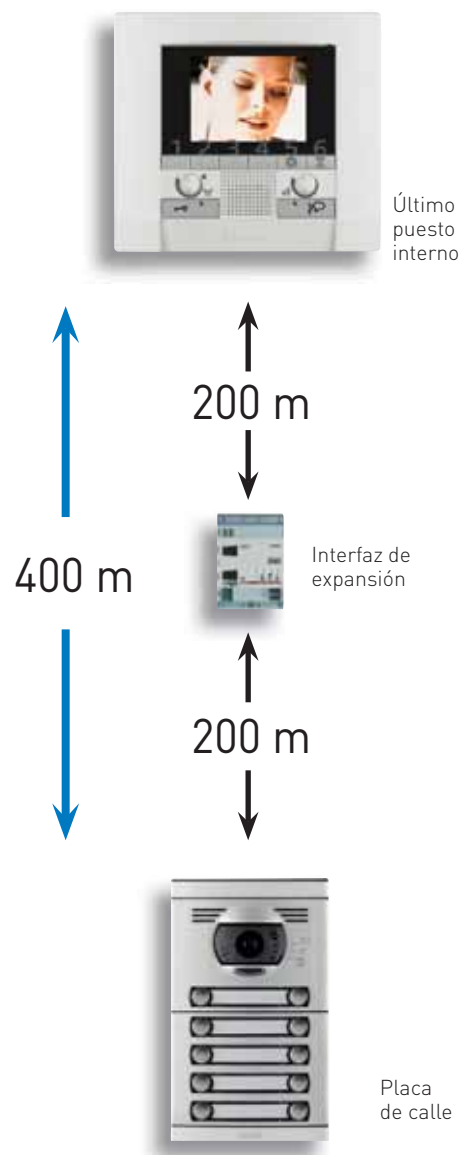



La instalación se realiza siempre con sólo 2 Hilos y con las mismas reglas de cableado y configuración. La introducción de 2 módulos de expansión permite alcanzar 600 m de distancia entre la placa de calle y el último puesto interno.

INSTALACIÓN CON 2 INTERFACES DE EXPANSIÓN

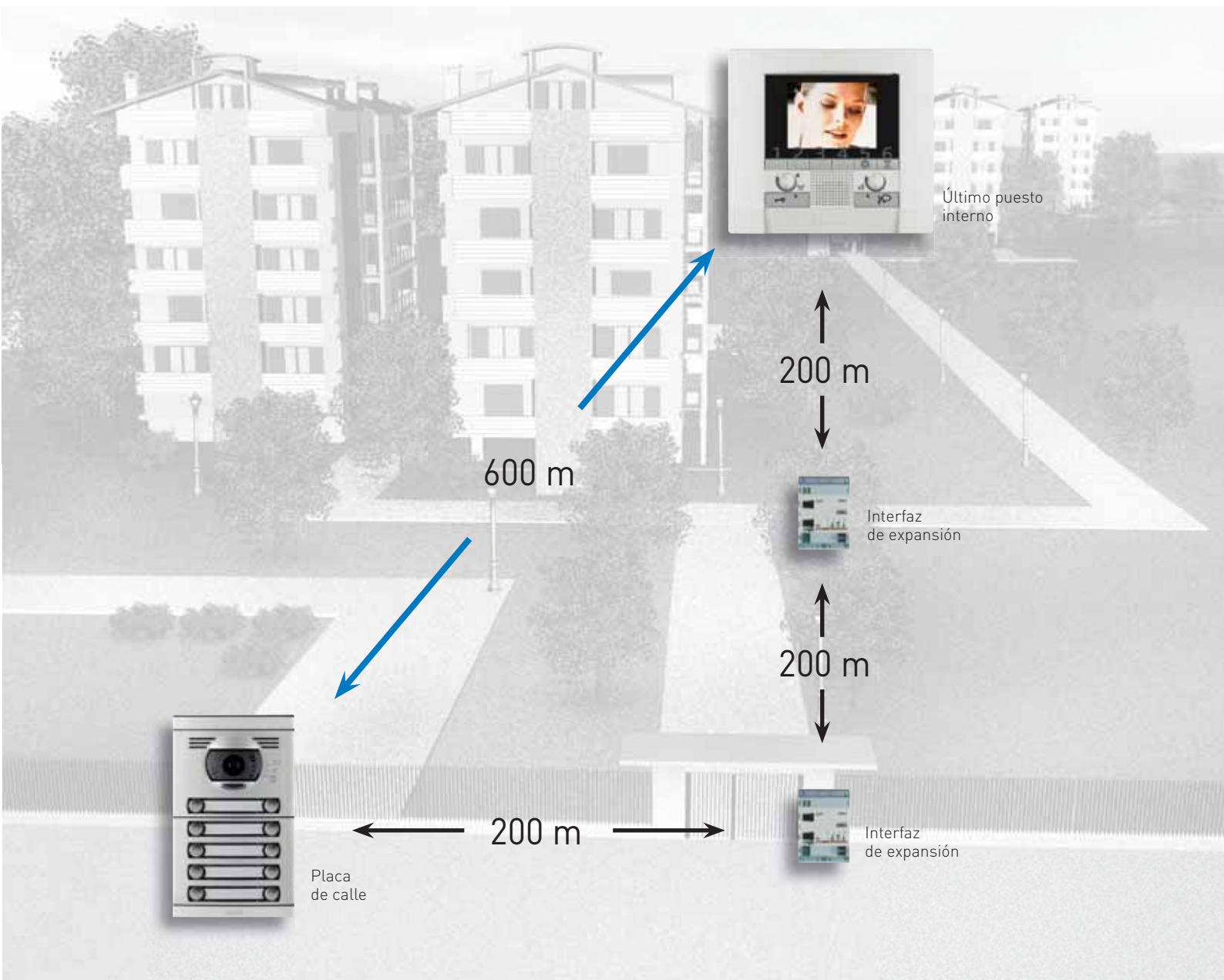

Sistema 2 hilos

El **chalé**

Instalación de videoportero unifamiliar con intercomunicación entre los puestos internos.

LAS NECESIDADES

- Recibir las llamadas de videoportero en varios puntos de la vivienda.
- Comunicar entre las distintas unidades interiores de la vivienda.
- Controlar varios accesos (peatonal, para vehículos,...).

LA INSTALACIÓN, SIEMPRE CON SÓLO 2 HILOS, LE PERMITIRÁ:

- Instalación de hasta 5 o 10 puestos internos.
- Intercomunicación entre todos los puestos internos.
- Control de varias cerraduras desde los puestos internos.
- Autoencendido y ciclado de las cámaras de la instalación (placas exteriores o cámaras adicionales).

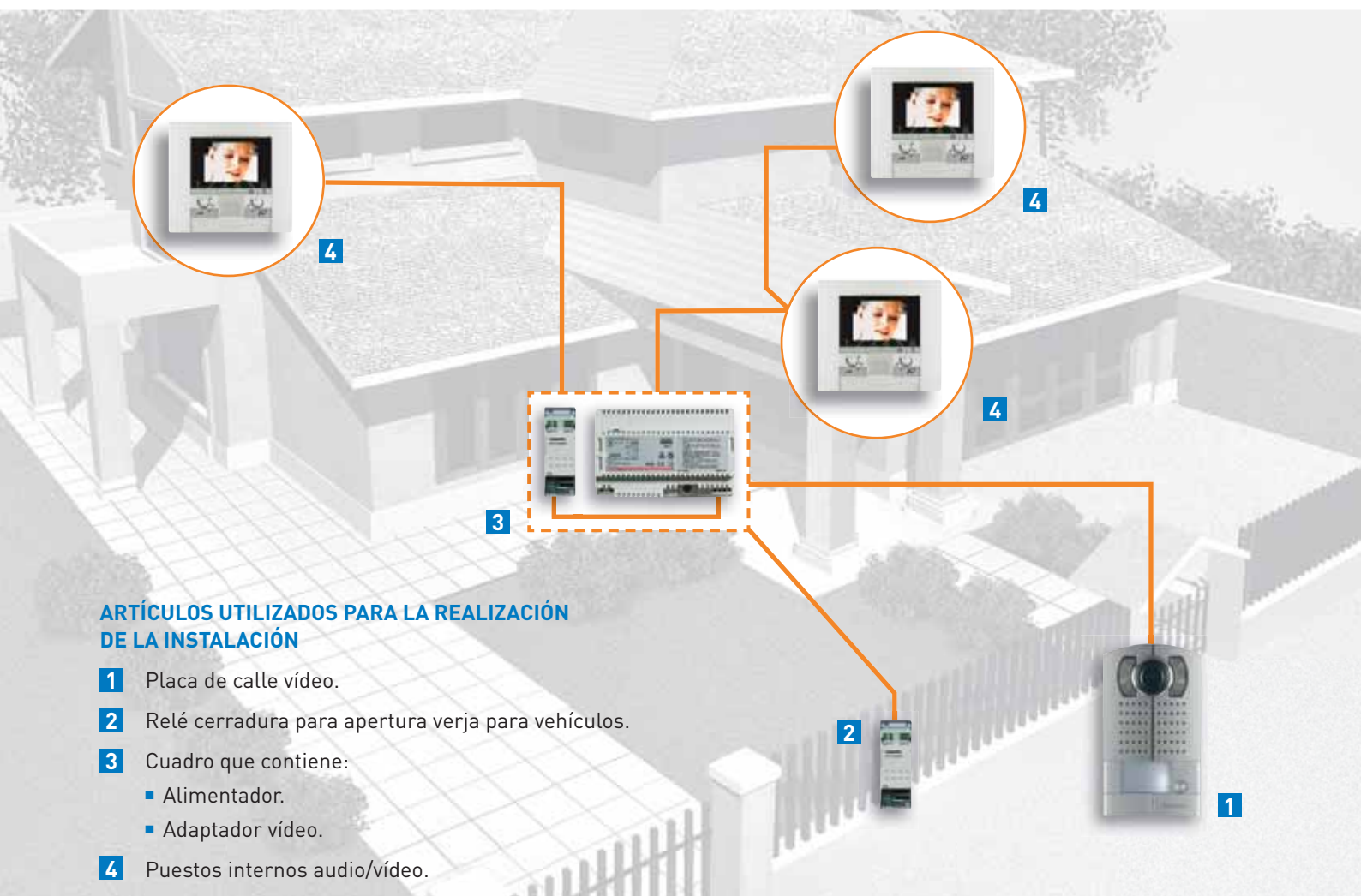

ARTÍCULOS UTILIZADOS PARA LA REALIZACIÓN DE LA INSTALACIÓN

- 1** Placa de calle vídeo.
- 2** Relé cerradura para apertura verja para vehículos.
- 3** Cuadro que contiene:
 - Alimentador.
 - Adaptador vídeo.
- 4** Puestos internos audio/vídeo.



El edificio

Instalación plurifamiliar de portero, videoportero o mixta con posibilidad de puestos internos en paralelo y repetidores de llamada.

LAS NECESIDADES

- Responder a las exigencias del pliego de condiciones técnicas.
- Respetar el presupuesto: moderar los costes de material e instalación.
- Personalizar y ampliar la instalación en el piso de cada cliente.

LAS VENTAJAS DEL SISTEMA 2 HILOS

- Gran flexibilidad del sistema: audio, vídeo o mixto.
- Tiempos de instalación reducidos y posibilidad de error nula.
- Modificaciones y personalizaciones posteriores sin cambiar nada en la instalación.

ESQUEMA ELÉCTRICO

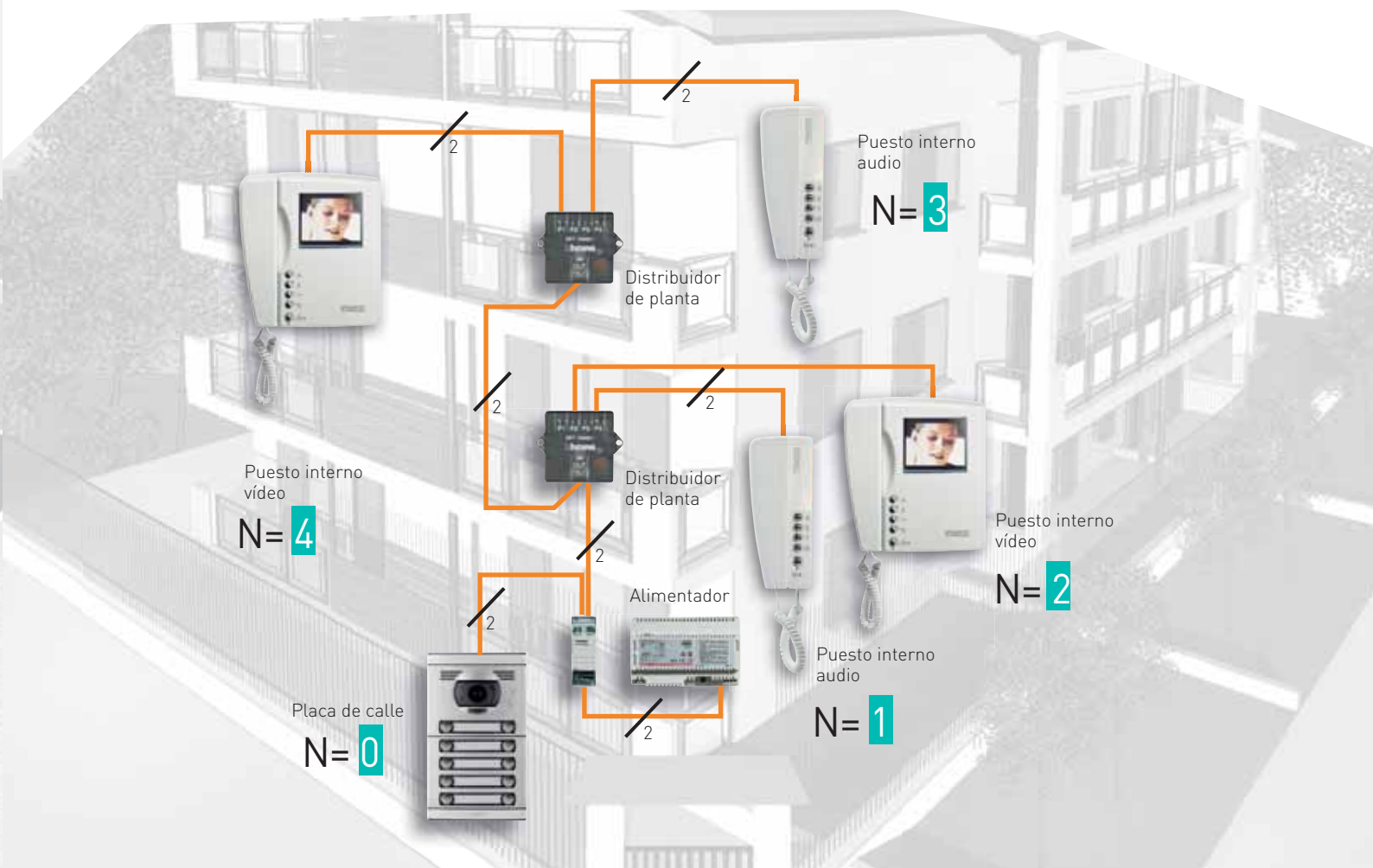

Sistema 2 hilos

El complejo residencial

Instalación plurifamiliar realizada en varios bloques con al menos una placa exterior común y distancias elevadas.

LAS NECESIDADES

- Tener una elevada distancia entre placa exterior común y unidades interiores.
- Recibir llamadas desde varias puertas y verjas.
- Efectuar llamadas simultáneamente desde varias placas exteriores.

LAS VENTAJAS DEL SISTEMA 2 HILOS

- Hasta 600 metros de distancia entre placa de calle y los puestos internos.
- Hasta 39 montantes independientes que permiten efectuar llamadas simultáneamente entre las placas de calle y los puestos internos y entre distintos puestos internos.
- Instalación de placas de calle generales y placas a pie de escalera, reservadas a cada edificio.

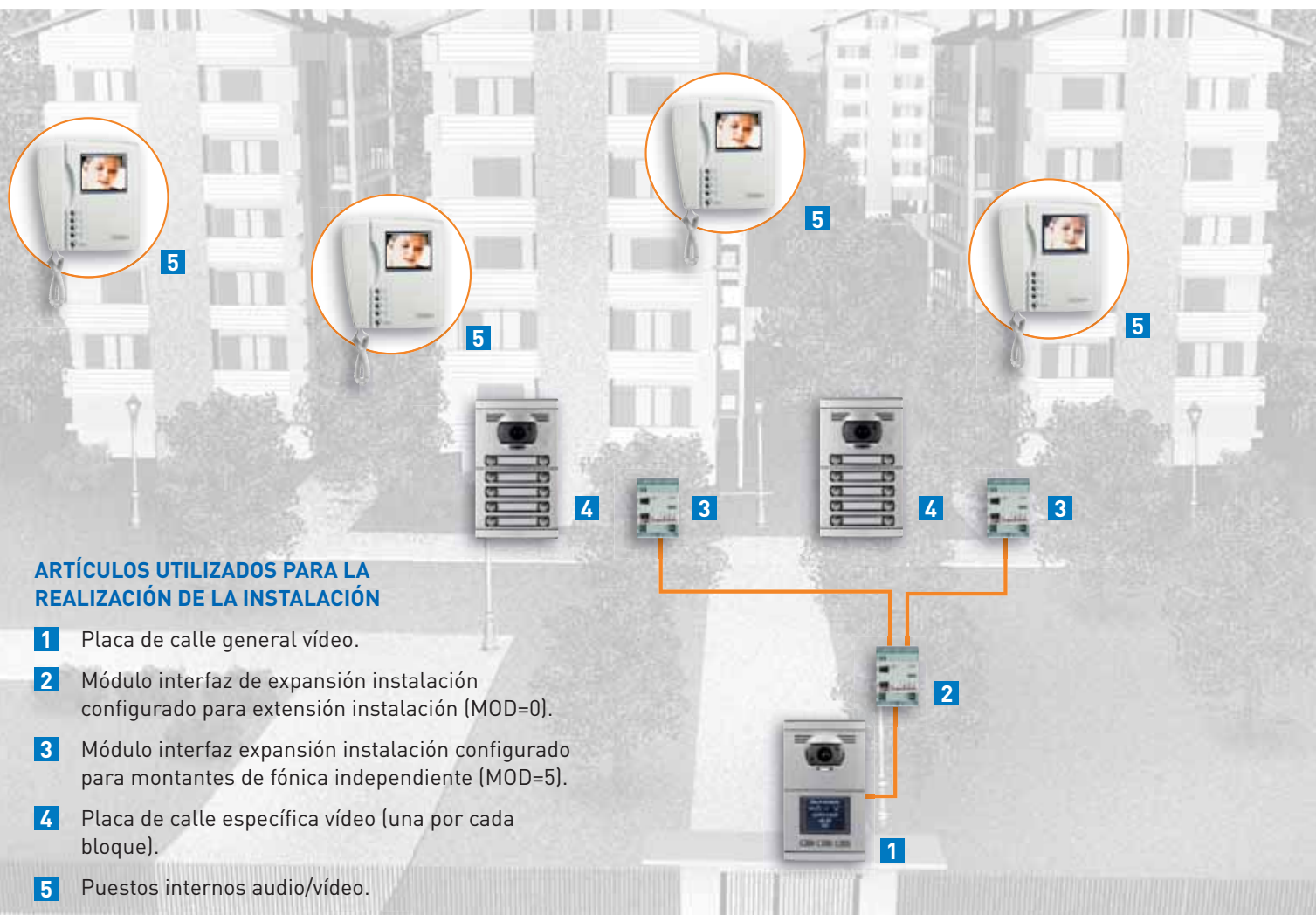

INTERFAZ EXPANSIÓN INSTALACIÓN

El interfaz expansión instalación configurado para extensión instalación (MOD=0) permite tener una distancia entre placa de calle y último puesto interno de 600 m.



La urbanización

Instalación plurifamiliar con viviendas independientes y al menos un punto de acceso común.

LAS NECESIDADES

- Tener una distancia elevada entre placa de calle general y las casas.
- Tener placas de calle privadas para cada una de las casas.
- Personalizar la instalación de cada una de las casas.

LAS VENTAJAS DEL SISTEMA 2 HILOS

- Placas de calle específicas para cada una de las casas.
- Personalización de la instalación dentro de cada una de las casas como en una instalación unifamiliar.

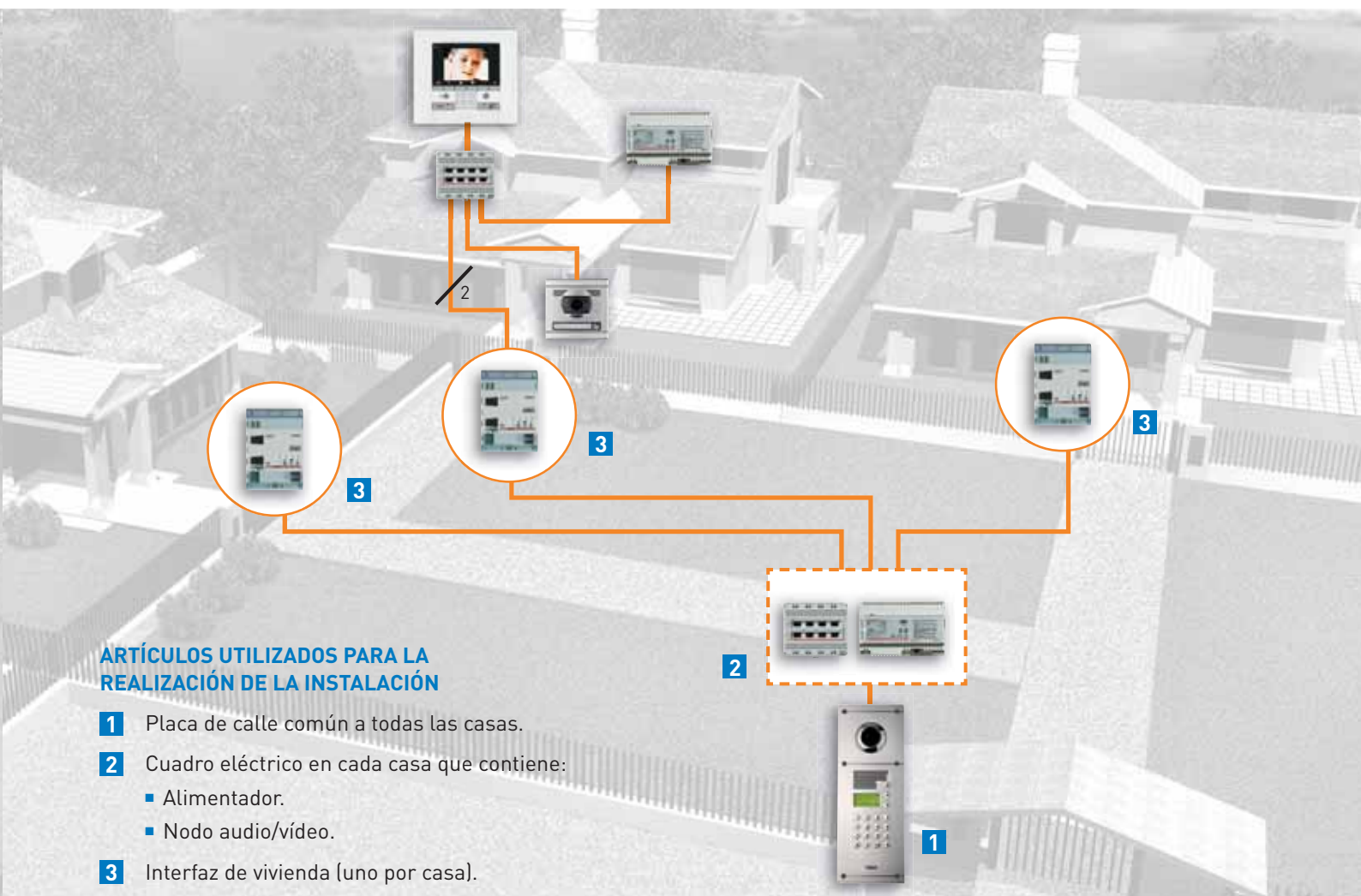

ARTÍCULOS UTILIZADOS PARA LA REALIZACIÓN DE LA INSTALACIÓN

- 1** Placa de calle común a todas las casas.
- 2** Cuadro eléctrico en cada casa que contiene:
 - Alimentador.
 - Nodo audio/vídeo.
- 3** Interfaz de vivienda (uno por casa).

INTERFAZ DE VIVIENDA

El **interfaz de vivienda** permite realizar una instalación de videoportero independiente en cada vivienda, como en una instalación unifamiliar: placa de calle privada, 5 puestos internos, llamadas de intercomunicación y videocontrol.

Sistema 2 hilos

videocontrol

Gracias a la tecnología 2 hilos es posible conectar la instalación de videoporteros a telecámaras para controlar zonas comunes y áreas privadas del interior de la vivienda.





PRIVACIDAD GARANTIZADA

Las llamadas desde la placa siempre tienen prioridad frente a las funciones de videocontrol, estando el secreto de conversación garantizado en todo momento.

Esquema instalación videocontrol 2 hilos

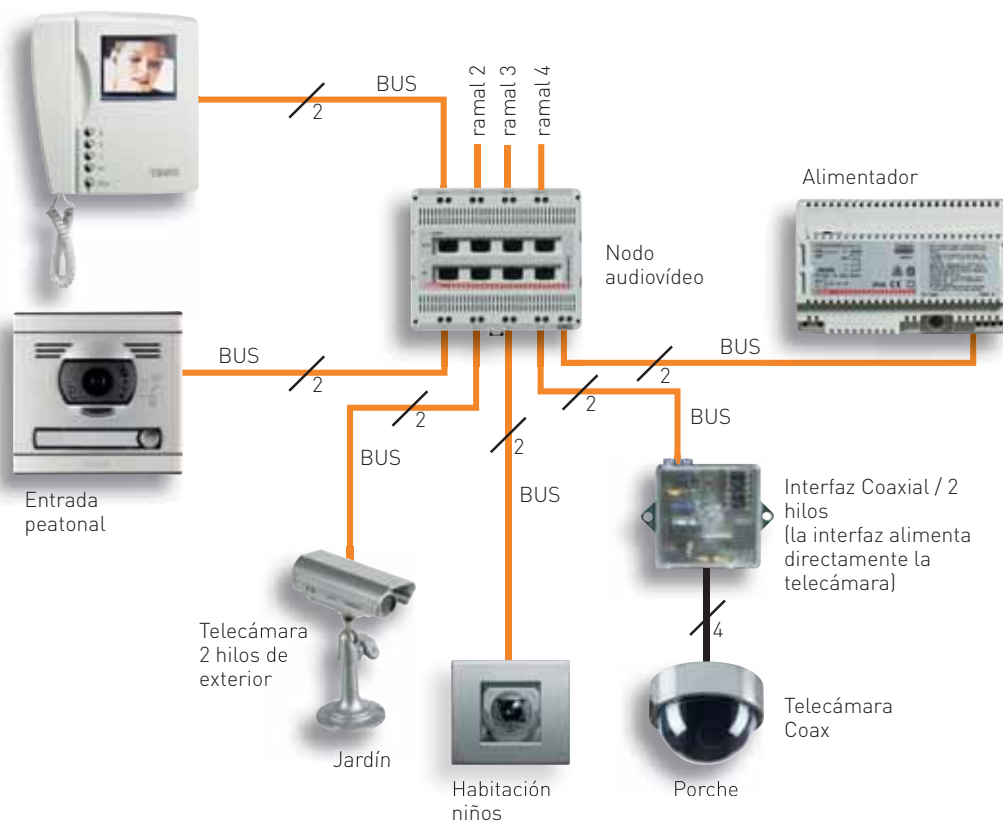

PARA VIVIENDAS UNIFAMILIARES Y EDIFICIOS

Las interfaces de vivienda y de expansión permiten realizar videocontrol en instalaciones plurifamiliares. Es posible instalar placas exteriores y telecámaras comunes visibles por todos los vecinos y telecámaras y placas privadas, o a pie de escalera visualizables por un grupo reducido o desde una única vivienda. Esto permite, incluso en condominios, mejorar el grado de seguridad sin aumentar el cableado (siempre con sólo 2 hilos), a la vez que se garantiza la privacidad.

Sistema 2 hilos

central de conserjería

La central de conserjería de 2 hilos permite la gestión y supervisión de las funciones básicas del sistema de portero y videoportero, incluyendo la gestión y supervisión de las alarmas de las instalaciones.

MÚLTIPLES FUNCIONALIDADES

Acceso a varias funciones como la visualización de video de entrada y zonas comunes, apertura de cerradura, intercomunicación con placas externas y monitores internos de las viviendas, gestión de las luces de la escalera y monitorización de alarmas.

Modo de funcionamiento diurno o nocturno en función del horario definido para las unidades interiores y placas externas, configurable como automático o manual.

FACILIDAD DE USO

A través de sencillos e intuitivos menús de uso se gestionan todas las funcionalidades. Disponiendo también de teclas dedicadas para las funciones más habituales y teclas programables de acceso rápido a funciones. Función manos libres para audio.

INSTALACIÓN FLEXIBLE

Al disponer de un soporte de sobremesa, permite la ubicación en múltiples emplazamientos habilitados a tal efecto.

La programación se puede hacer directamente desde el dispositivo o desde un PC con el software suministrado con el dispositivo.

RECEPCIÓN DE LLAMADAS DE LA PLACA EXTERNA

Para la correcta gestión de las llamadas, ya sea para la derivación como para la actuación cuando así se requiera.

GESTIÓN DE ALARMAS

Recepción y control de alarmas, tanto de las zonas comunes como de los apartamentos, permitiendo disponer de un histórico de las mismas.

GESTIÓN DE LUCES

Permite el encendido y apagado de la luz de escalera de forma centralizada.

GESTIÓN DE LLAMADAS

A través del histórico de llamadas se visualizan las llamadas recibidas desde las diferentes unidades de la instalación.

SUPERVISIÓN DE VÍDEO

Permitiendo visualizar diferentes dispositivos de vídeo, tanto de una cámara interna dedicada como de la imagen de la placa exterior.

INTERCOMUNICACIÓN CON APARTAMENTOS

Permitiendo la comunicación bidireccional entre los apartamentos y la conserjería.



APERTURA DE CERRADURA

Desde la misma central se puede actuar con la cerradura a través de la tecla definida a tal efecto.

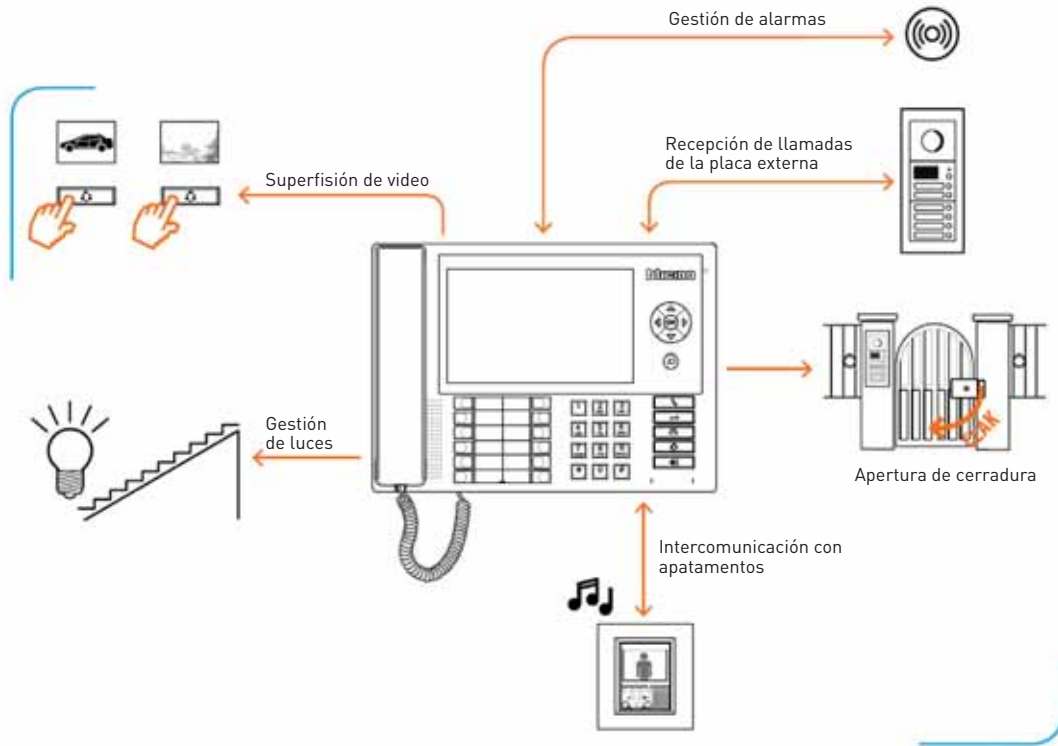

Ejemplo de instalación

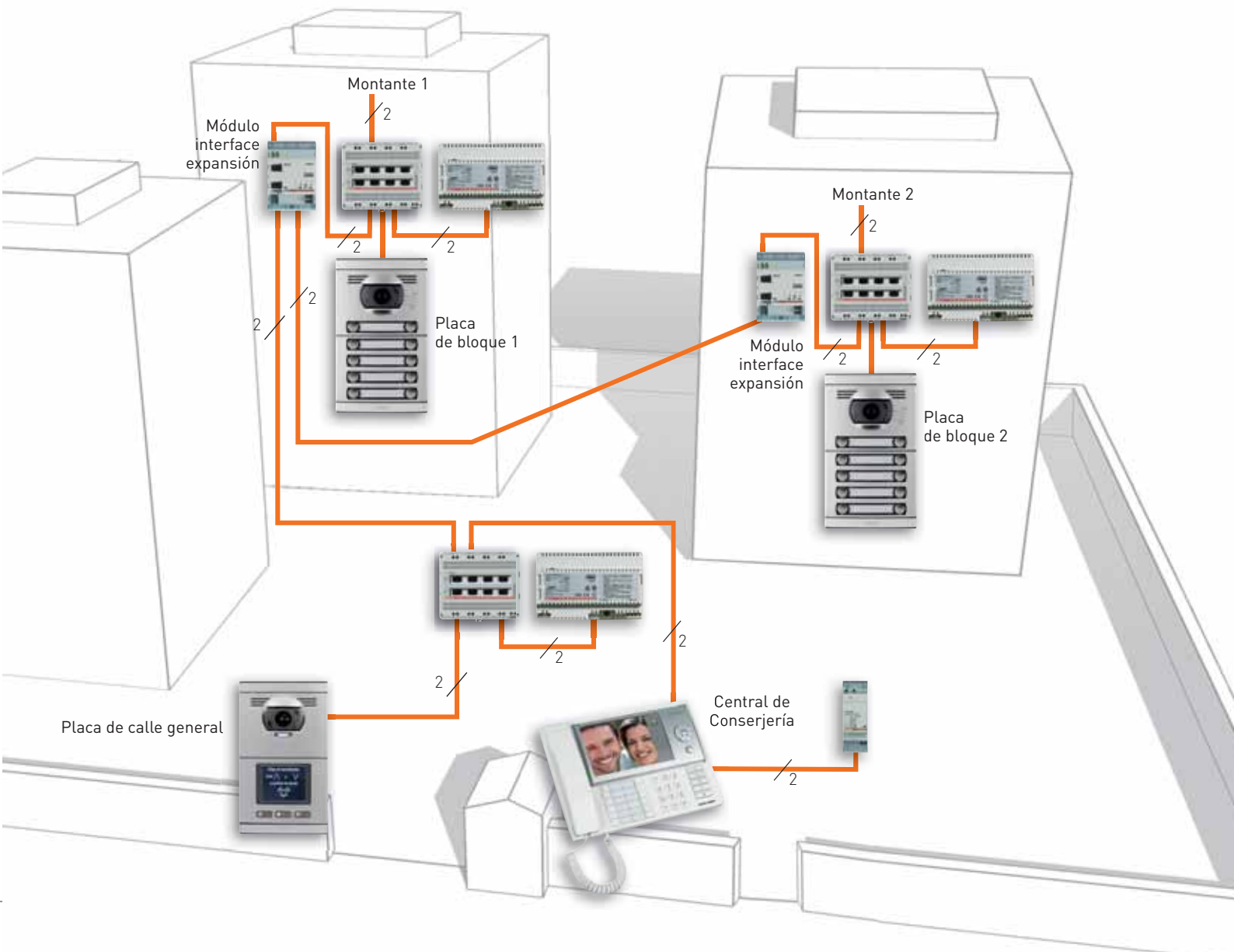

Sistema IP

máximas **prestaciones**
en grandes proyectos

El sistema IP posibilita realizar instalaciones en complejos residenciales de muy grandes dimensiones ya que permite ampliar enormemente las prestaciones del sistema 2 HILOS realizando la dorsal de la instalación con tecnología IP.

Esta solución de "instalación mixta" (dorsal IP y montantes 2 HILOS) permite aprovechar las ventajas de ambas tecnologías.

La dorsal IP permite múltiples comunicaciones simultáneas, grandes distancias y funciones avanzadas gracias a la central de conserjería software.

Los montantes 2 HILOS garantizan además simplicidad de cableado (sólo 2 hilos en todos los tramos del cableado) y una amplia gama de placas y puestos internos.

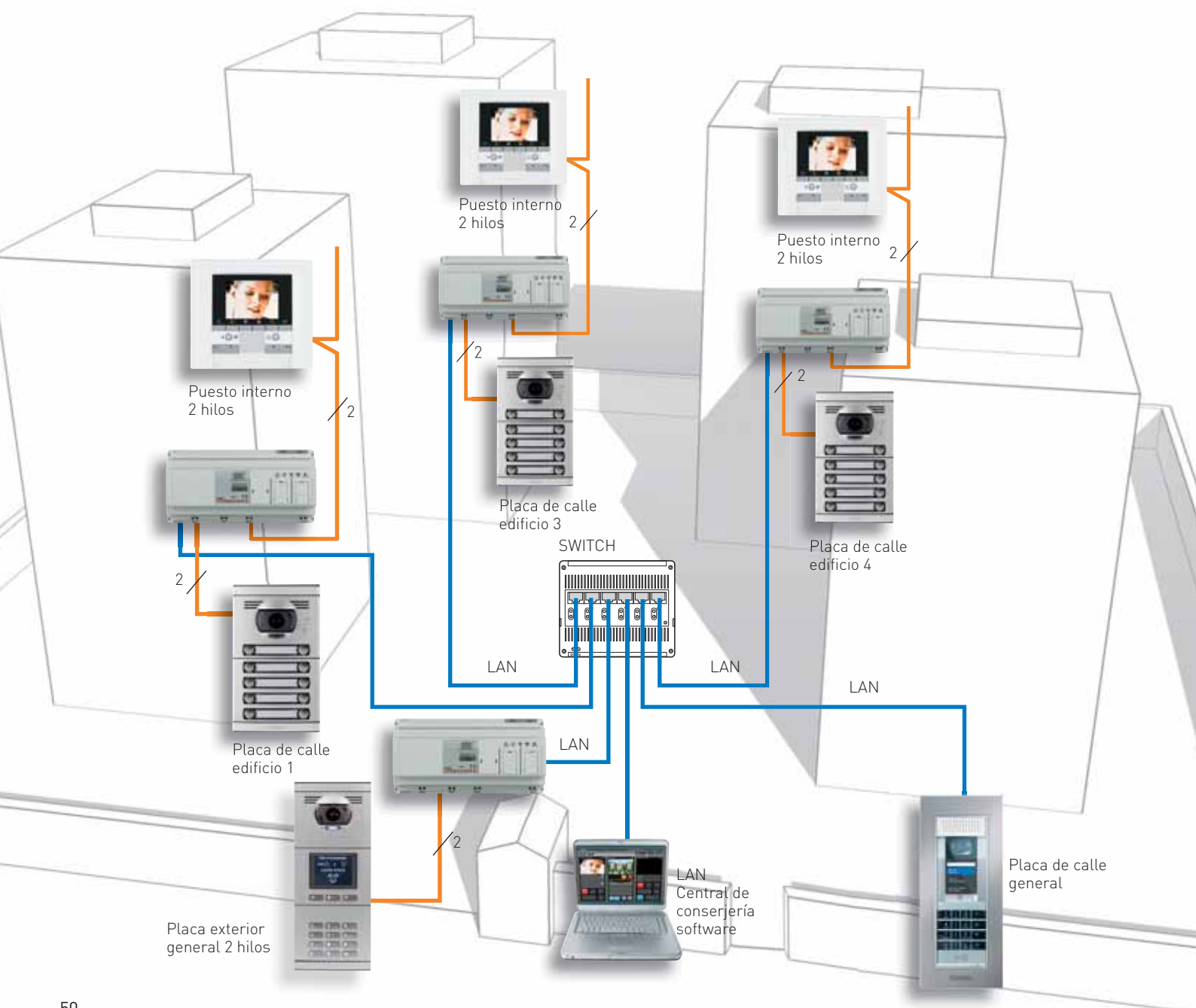



las ventajas del **sistema**

DISTANCIA

Grandes distancias entre placas de calle y el último puesto interno. Las dorsales pueden realizarse con distintas tecnologías y topologías de cableado (fibra óptica, ethernet, en estrella...).



* Sistemas operativos soportados: Microsoft Windows XP service Pack2 y Windows Vista 32bits. Software necesario: .NET Framework 2.0 o superior.

GRAN FACILIDAD DE INSTALACIÓN

En fase de instalación se garantiza la máxima facilidad por 2 métodos de programación del interfaz 2 HILOS / IP.

COMUNICACIONES SIMULTÁNEAS

Es posible tener varias comunicaciones simultáneas sobre la dorsal IP, es decir, donde es más probable que puedan coincidir varias llamadas a la vez. Así, por ejemplo, es posible establecer a la vez comunicaciones entre la placa de calle general y la conserjería, entre un puesto interno y la placa de edificio, etc. mientras se efectúa el videocontrol de las telecámaras y la monitorización de las alarmas (intrusión, técnicas...) de las distintas viviendas.

CENTRAL DE CONSERJERÍA SOFTWARE*

El software de central de conserjería puede instalarse en PC de sobremesa o portátiles y permite gestionar las llamadas de las placas de calle o los puestos internos, monitorizar las alarmas de las viviendas y realizar el videocontrol de las telecámaras de las zonas comunes.

▪ **MENÚ**

Menú intuitivo. El interfaz gráfico ha sido diseñado para poder ser usado también en pantallas táctiles.

▪ **LLAMADAS**

Gestión de las llamadas entrantes y salientes.

▪ **TELECÁMARAS**

Permite visualizar las telecámaras de las zonas comunes conectadas a la instalación. Mientras se gestionan las llamadas y las alarmas implementa la función de videocontrol cíclico de las telecámaras.

▪ **ALARMAS**

Permite visualizar las alarmas producidas en cada apartamento (intrusión, fugas de gas o agua...).

▪ **MENSAJES**

Permite enviar mensajes hacia los puestos internos avanzados y a otras centrales de conserjería software presentes en la instalación.

LÍMITES MÁXIMOS DEL SISTEMA

Los límites máximos del sistema se consiguen con una instalación mixta IP - 2 HILOS.

| | |
|--------------------------------------|----------------------------------|
| Número máx. de puestos internos | 10.000 |
| Número máx. de placas de calle | 1.000 |
| Número máx. centrales conserjería | ilimitado |
| Distancia Placa - Último PI | 20 km* |
| Llamadas simultáneas en la dorsal IP | hasta 50 conexiones audio/vídeo* |
| Número de montantes 2 HILOS | ilimitado |

* en función de la tecnología y cableado usados para realizar la dorsal IP.

Placas de calle

AXOLUTE Outdoor



CAJA DE EMPOTRAR

| Artículo | Descripción | PVR | Emb. | Nota |
|---------------|--|-----------------|------|------|
| | | 2013.02 | | |
| 339313 | Caja de empotrar antivandalismo en acero. 3 módulos. | 101,84 € | 1 | * |



339313

MARCOS DE ACABADO CON BASTIDOR

Marcos de acabado con bastidor de 3 módulos para placas AXOLUTE Outdoor. Suministrado con llave de seguridad antirrobo para el montaje y montaje de la placa. Compatible con cajas SFERA y TERSYSTEM de 3 módulos. Se recomienda caja antivandálica ref. 339313.

| Artículo | Descripción | PVR | Emb. | Nota |
|---------------|--|-----------------|------|------|
| | | 2013.02 | | |
| 339213 | Bastidor + marco en acabado acero con contorno en azul. Forma rectangular. 11 mm de resalto en la pared. | 707,26 € | 1 | * |
| 339223 | Bastidor + marco en acabado latón con contorno en verde. Combina líneas rectas y curvas. 13,5 mm de resalto en la pared. | 891,13 € | 1 | * |



339213



339223

NÚCLEO AXOLUTE OUTDOOR

| Artículo | Descripción | PVR | Emb. | Nota |
|---------------|---|-------------------|------|------|
| | | 2013.02 | | |
| 349140 | Módulo electrónico que incluye grupo fónico, telecámara motorizada y display 3,5" a color. Teclado alfanumérico retroiluminado con LED azul para el acceso a la agenda o la introducción de códigos. Permite personalizar la pantalla de bienvenida con texto o logotipos personalizados. Frontal de cristal de alta resistencia, de 5 mm de grosor y con teclas capacitivas. Grados de protección IP54 e IK07. Conexión a BUS 2 hilos o dorsal IP. Integra lector de proximidad RFID para el control de accesos mediante llavero trasponder. Configuración mediante menú en pantalla o por software para PC. | 2.180,73 € | 1 | * |



349140



Sistema 2 hilos



Sistema IP



Placas de calle

AXOLUTE Outdoor

ACCESORIOS PARA CONTROL DE ACCESOS

| Artículo | Descripción | PVR 2013.02 | Emb. | Nota |
|----------|------------------------------------|----------------|------|------|
| 348402 | Programador de llaves transponder. | 163,77 € | 1 | * |
| 348200 | Llave transponder negra. | 8,44 € | 10 | * |
| 348203 | Llave transponder azul. | 8,44 € | 10 | * |



348402



348200



348203

AXOLUTE OUTDOOR: INSTALACIÓN

Máxima simplicidad de montaje

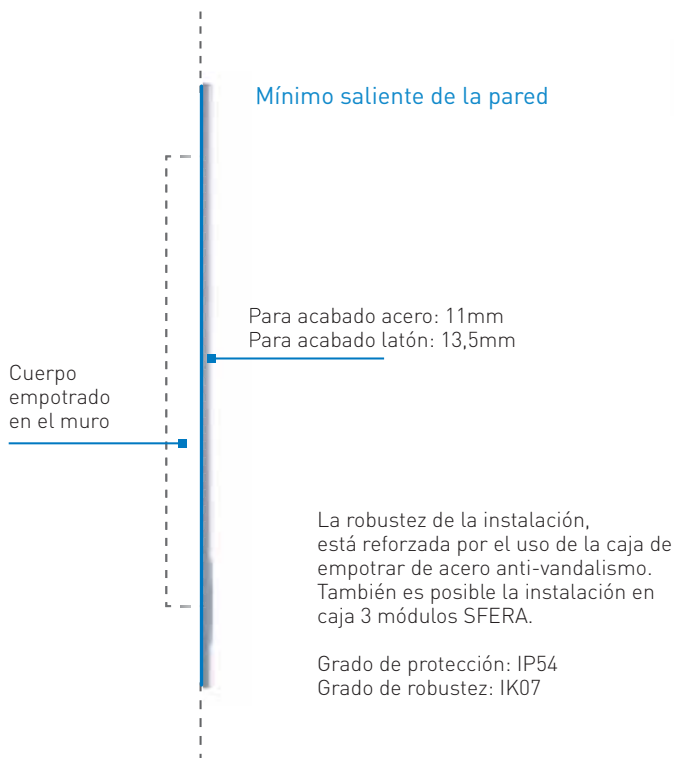

Placas modulares SERIE 7

Cajas, soportes y módulos electrónicos



CAJAS DE EMPOTRAR

| Artículo | Descripción | PVR | |
|---------------|-----------------------------|----------------|-----------|
| | | 2013.02 | Emb. Nota |
| 375601 | Caja de empotrar 1 módulo. | 8,74 € | 1 |
| 375602 | Caja de empotrar 2 módulos. | 11,52 € | 1 |
| 375603 | Caja de empotrar 3 módulos. | 13,90 € | 1 |
| 375604 | Caja de empotrar 4 módulos. | 18,00 € | 1 |
| 375605 | Caja de empotrar 5 módulos. | 19,12 € | 1 |



375601 375602 375603 375604 375605

SOPORTES PARA MÓDULOS SERIE 7

| Artículo | Descripción | PVR | |
|---------------|--------------------|----------------|-----------|
| | | 2013.02 | Emb. Nota |
| 375610 | Soporte 1 módulo. | 26,42 € | 1 |
| 375620 | Soporte 2 módulos. | 27,53 € | 1 |
| 375630 | Soporte 3 módulos. | 32,81 € | 1 |
| 375640 | Soporte 4 módulos. | 39,47 € | 1 |
| 375650 | Soporte 5 módulos. | 45,08 € | 1 |



375610 375620 375630 375640 375650

MÓDULO AUDIO/VÍDEO COLOR

| Artículo | Descripción | PVR | |
|---------------|---|-----------------|-----------|
| | | 2013.02 | Emb. Nota |
| 376099 | Módulo audio/vídeo con señalización acústica y luminosa para placas Serie 7 en instalaciones 2 hilos. Mismas características que ref. 376098. Incorpora señalización mediante LEDs de colores y avisos acústicos de los eventos del sistema: Puerta abierta, sistema ocupado, en conversación... Compatible con módulo display para la composición de placas de calle matriciales. Permite orden de configuración invertido en placas de pulsadores. Debe completarse con frontales "Audio/Vídeo con señalización". | 632,06 € | 1 |



376099



Placas modulares SERIE 7

Módulos electrónicos

GRUPO FÓNICO AUDIO

| Artículo | Descripción | PVR | | |
|---------------|--|-----------------|------|------|
| | | 2013.02 | Emb. | Nota |
| 376095 | Grupo fónico audio para placas Serie 7 en instalaciones 2 hilos. Compatible con módulo display. Incorpora 4 pulsadores de llamada en 2 columnas. Permite crear placas de hasta 52 pulsadores. Indicación acústica de ocupado y tiempo de activación de la cerradura configurable. La conexión a la instalación se realiza mediante borne extraíble incluido. El tarjetero portanombre está iluminado con LED naranja. Suministrado con latiguillo de 60 cm para módulos de pulsadores 2 hilos. Debe completarse con frontales para grupo fónico. | 246,55 € | 1 | |



376095

MÓDULO DE PULSADORES

| Artículo | Descripción | PVR | | |
|---------------|--|----------------|------|------|
| | | 2013.02 | Emb. | Nota |
| 376007 | Módulo con 8 pulsadores de llamada en 2 columnas para placas Serie 7 en instalaciones 2 hilos. Las conexiones entre módulos se realizan con el cable plano incluido. Iluminación de las etiquetas porta nombre mediante LED naranja. Incluye latiguillo de 15 cm. para electrónica 2 hilos. Debe completarse con frontales para módulos de pulsadores. | 32,51 € | 1 | |



376007

MÓDULO DE SEÑALIZACIÓN

| Artículo | Descripción | PVR | | |
|---------------|---|----------------|------|------|
| | | 2013.02 | Emb. | Nota |
| 376002 | Módulo de señalización 2 hilos. Incorpora ventana de 1/2 módulo y 4 pulsadores en 2 columnas (consume 8 códigos de llamada). Iluminación de la ventana y las etiquetas porta-nombre mediante LED blanco y naranja, respectivamente. Incluye latiguillo de 15 cm. para electrónica 2 hilos. Debe completarse con frontales para módulos de señalización. | 34,61 € | 1 | |



376002

MÓDULO RFID

| Artículo | Descripción | PVR | | |
|---------------|---|-----------------|------|------|
| | | 2013.02 | Emb. | Nota |
| 376920 | Módulo de acceso codificado por radiofrecuencia para placas Serie 7 utilizable tanto en instalaciones 2 hilos como independientemente. Incorpora un relé C- NC- NO (máx. 12V, 8A) para gestionar la apertura de puertas o portones. Se activa mediante tarjetas o llaveros codificados y permite memorizar hasta 4000 usuarios. Incorpora led de señalización para indicar el estado y perfil de aluminio. Requiere alimentación 12Vac. | 278,62 € | 1 | |
| 376910 | Tarjeta codificada. | 12,37 € | 1 | |
| 376915 | Llavero codificado. | 12,37 € | 1 | |



376920



376915

ACCESORIOS

| Artículo | Descripción | PVR | | |
|---------------|---|---------------|------|------|
| | | 2013.02 | Emb. | Nota |
| 376003 | Cable plano de extensión de 60 cm. para conectar módulos 2 hilos Serie 7 cuando se instalan 2 placas de lado. | 5,43 € | 1 | |
| 376008 | Latiguillo inversor largo, de 60 cm, necesario entre los módulos de pulsadores 6º y 7º. | 7,35 € | 1 | * |
| 376009 | Latiguillo inversor corto, de 15 cm, necesario entre los módulos de pulsadores 6º y 7º. | 6,73 € | 1 | |



376003



376008

Los módulos electrónicos SERIE 7 deben completarse con un perfil compatible. Consultar versiones disponibles en la página 57.

Placas modulares SERIE 7

Módulos electrónicos



MÓDULO DISPLAY

| Artículo | Descripción | PVR | | Emb. | Nota |
|---------------|---|-----------------|--|------|------|
| | | 2013.02 | | | |
| 376200 | Modulo display para placas matriciales Serie 7. Incorpora display gráfico de grandes dimensiones y teclas de navegación para seleccionar el residente a llamar en el directorio y realizar la llamada. Pantalla inicial personalizable. Proporciona información sobre el estado del sistema mediante intuitivos iconos: puerta abierta, en conversación, llamada finaliza, etc. Ampliable opcionalmente con módulo teclado para realizar llamada numérica, alfanumérica o búsqueda alfabética en el directorio. Configuración por menú o mediante software suministrado. Debe completarse con perfil ref. 375200. | 470,62 € | | 1 | |



376200

MÓDULO TECLADO

| Artículo | Descripción | PVR | | Emb. | Nota |
|---------------|--|-----------------|--|------|------|
| | | 2013.02 | | | |
| 376160 | Módulo teclado opcional para placas matriciales Serie 7. Permite realizar llamada de tipo numérico, alfanumérico y la búsqueda alfabética en el directorio así como la apertura de la puerta mediante código en placas matriciales Serie 7 dotadas de display. Debe acompañar obligatoriamente a un módulo display ref. 376200. Requiere perfil ref. 375160. | 304,84 € | | 1 | |



376160

MÓDULO DIRECTORIO

| Artículo | Descripción | PVR | | Emb. | Nota |
|---------------|---|----------------|--|------|------|
| | | 2013.02 | | | |
| 376150 | Módulo de señalización completo para la creación de directorios en placas matriciales Serie 7. Permite incluir una listado o matriz que relaciones vivienda – número a introducir para realizar la llamada u otras informaciones como el número de la calle, nombre del edificio, etc. También utilizable en placas de pulsadores. Iluminación mediante LED blanco regulable en 3 niveles. Requiere perfil ref. 375150. | 36,42 € | | 1 | |



376150



Placas modulares SERIE 7

Frontales modulares

FRONTALES PARA MÓDULO FÓNICO

| Artículo | Descripción | PVR | Emb. | Nota |
|---------------|---|----------------|------|------|
| | | 2013.02 | | |
| 375180 | Frontal módulo fónico. | 21,19 € | 1 | |
| 375310 | Frontal módulo fónico con 1 pulsador 1 columna. | 24,40 € | 1 | |
| 375320 | Frontal módulo fónico con 2 puls. 1 col. | 28,96 € | 1 | |
| 375420 | Frontal módulo fónico con 2 puls. 2 col. | 27,97 € | 1 | |
| 375440 | Frontal módulo fónico con 4 puls. 2 col. | 33,90 € | 1 | |



FRONTALES PARA FÓNICO AUDIO/VÍDEO

| Artículo | Descripción | PVR | Emb. | Nota |
|---------------|---|----------------|------|------|
| | | 2013.02 | | |
| 375190 | Frontal cámara y módulo fónico. | 23,76 € | 1 | |
| 375510 | Frontal cámara, módulo fónico con 1 pulsador. | 30,37 € | 1 | |
| 375520 | Frontal cámara, módulo fónico con 2 pulsadores. | 32,00 € | 1 | |



FRONTALES AUDIO/VÍDEO CON SEÑALIZACIÓN

| Artículo | Descripción | PVR | Emb. | Nota |
|---------------|---|----------------|------|------|
| | | 2013.02 | | |
| 375530 | Frontal cámara y módulo fónico. | 24,80 € | 1 | |
| 375540 | Frontal cámara, módulo fónico con 1 pulsador. | 31,41 € | 1 | |
| 375550 | Frontal cámara, módulo fónico con 2 pulsadores. | 33,04 € | 1 | |



FRONTALES PARA MÓDULO DE PULSADORES

| Artículo | Descripción | PVR | Emb. | Nota |
|---------------|----------------------------------|----------------|------|------|
| | | 2013.02 | | |
| 375110 | Frontal 1 pulsador 1 columna. | 7,41 € | 1 | |
| 375120 | Frontal 2 pulsadores 1 columna. | 7,86 € | 1 | |
| 375130 | Frontal 3 pulsadores 1 columna. | 8,71 € | 1 | |
| 375140 | Frontal 4 pulsadores 1 columna. | 9,44 € | 1 | |
| 375220 | Frontal 2 pulsadores 2 columnas. | 7,86 € | 1 | |
| 375240 | Frontal 4 pulsadores 2 columnas. | 9,55 € | 1 | |
| 375260 | Frontal 6 pulsadores 2 columnas. | 11,48 € | 1 | |
| 375280 | Frontal 8 pulsadores 2 columnas. | 16,27 € | 1 | |

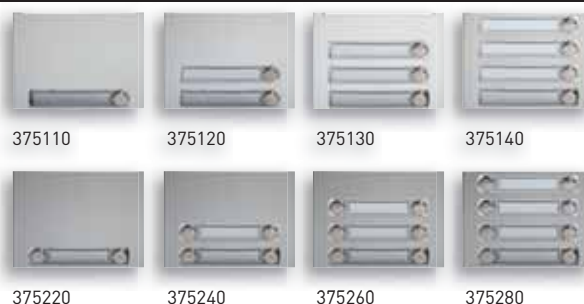

MÓDULO DISPLAY

| Artículo | Descripción | PVR | Emb. | Nota |
|---------------|---|----------------|------|------|
| | | 2013.02 | | |
| 375340 | Frontal señalización 1 ventana. | 10,12 € | 1 | |
| 375350 | Frontal señalización 1 ventana con 1 puls. 1 col. | 11,30 € | 1 | |
| 375360 | Frontal señalización 1 ventana con 2 puls. 1 col. | 11,32 € | 1 | |
| 375450 | Frontal señalización 1 ventana con 2 puls. 2 col. | 12,37 € | 1 | |
| 375460 | Frontal señalización 1 ventana con 4 puls. 2 col. | 13,80 € | 1 | |



Placas modulares SERIE 7

Frontales modulares



FRONTALES PARA MÓDULO DISPLAY

| Artículo | Descripción | PVR | | Emb. | Nota |
|---------------|-------------------------------------|----------------|--|------|------|
| | | 2013.02 | | | |
| 375200 | Frontal para módulo display 376200. | 27,00 € | | 1 | |



375200

FRONTALES PARA MÓDULO TECLADO

| Artículo | Descripción | PVR | | Emb. | Nota |
|---------------|-------------------------------------|----------------|--|------|------|
| | | 2013.02 | | | |
| 375160 | Frontal para módulo teclado 376160. | 28,75 € | | 1 | |



375160

FRONTALES PARA MÓDULO DIRECTORIO

| Artículo | Descripción | PVR | | Emb. | Nota |
|---------------|--|----------------|--|------|------|
| | | 2013.02 | | | |
| 375150 | Frontal para módulo directorio 376150. | 14,77 € | | 1 | |



375150

FRONTALES PARA MÓDULO CIEGO

| Artículo | Descripción | PVR | | Emb. | Nota |
|---------------|----------------|---------------|--|------|------|
| | | 2013.02 | | | |
| 375100 | Frontal ciego. | 9,55 € | | 1 | |



375100

ACCESORIOS

| Artículo | Descripción | PVR | | Emb. | Nota |
|---------------|----------------------|----------------|--|------|------|
| | | 2013.02 | | | |
| 375690 | Juego tapas soporte. | 13,80 € | | 1 | |



375690



Placas modulares SFERA

Cajas, soportes y marcos

CAJAS PARA EMPOTRAR Y SOPORTES

| Artículo | Descripción | PVR | | Nota |
|---------------|---|----------------|------|------|
| | | 2013.02 | Emb. | |
| 331110 | Caja para empotrar + soporte 1 módulo. | 30,48 € | 1 | |
| 331120 | Caja para empotrar + soporte 2 módulos. | 36,72 € | 1 | |
| 331130 | Caja para empotrar + soporte 3 módulos. | 38,42 € | 1 | |

NOTA: Deben completarse con un marco de la misma modularidad.



331110



331120



331130

MARCOS Y SOPORTE BÁSICO COMPATIBLE CON TERSYSTEM

Permiten instalar placas Sfera en cajas de empotrar Tersystem.

| Artículo | Descripción | PVR | | Nota |
|---------------|------------------|----------------|------|------|
| | | 2013.02 | Emb. | |
| 331821 | Marco 2 módulos. | 75,44 € | 1 | * |
| 331831 | Marco 3 módulos. | 82,96 € | 1 | * |

NOTA: Marcos exclusivos para renovación de placas TERSYSTEM en columnas paralelas.



331821



331831

MARCOS

Marcos de acabado para cubrir los soportes Sfera.

| Artículo | Descripción | PVR | | Nota |
|---------------|---------------------------|----------------|------|------|
| | | 2013.02 | Emb. | |
| 331211 | Marco 1 módulo Aluminio. | 26,21 € | 1 | |
| 331221 | Marco 2 módulos Aluminio. | 25,03 € | 1 | |
| 331231 | Marco 3 módulos Aluminio. | 25,38 € | 1 | |



331211



331221



331231

Placas modulares SFERA

Módulos electrónicos



MÓDULO AUDIO/VÍDEO COLOR

| Artículo | Descripción | PVR 2013.02 | Emb. | Nota |
|----------|--|----------------|------|------|
| 342560 | Módulo audio/vídeo para el sistema 2 hilos dotado de grupo fónico con 2 llamadas y telecámara a color con iluminación LED para tomas nocturnas. Telecámara orientable +-20° en el eje horizontal y +-15° en el vertical. La conexión a la instalación se realiza mediante bornes extraíbles incluidos. El terjetero portanombre está iluminado con LED verde. Suministrado con circuito de cierre para insertar en el último módulo de pulsadores. Debe completarse con frontales modulares "Audio/Vídeo". | 683,02 € | 1 | |



342560

GRUPO FÓNICO AUDIO

| Artículo | Descripción | PVR 2013.02 | Emb. | Nota |
|----------|--|----------------|------|------|
| 342350 | Grupo fónico 2 hilos dotado con 4 pulsadores de llamada y de un pulsador para el comando de relés actuadores. Las conexiones a la instalación se realizan cableando el borne extraíble incluido. Los terjeteros portanombre están iluminados con LED verdes. Suministrado con circuito de cierre para insertar en el último módulo de pulsadores. Para utilizar con frontales Monobloc o con frontales modulares para grupo fónico y puede combinarse con los módulos telecámara a color o blanco y negro. | 150,70 € | 1 | |



342350

MÓDULO FÓNICO LLAMADA ALFANUMÉRICA CON DISPLAY GRÁFICO

| Artículo | Descripción | PVR 2013.02 | Emb. | Nota |
|----------|---|----------------|------|------|
| 342630 | Permite realizar una llamada a una vivienda mediante la búsqueda en el display o mediante un código del teclado art. 342640. Integra las funciones de grupo fónico y llamada alfanumérica en un sólo módulo. Puede memorizar hasta 2000 nombres y apellidos de los usuarios asociándolos a una dirección SCS. Los nombres se reducen a 1000 si se escoge la posibilidad de incluir un breve mensaje. Si se memorizan solamente los códigos SCS la capacidad se amplía hasta 5000 usuarios. Puede combinarse con los módulos telecámara a color o blanco y negro. También válido para la sustitución del grupo fónico de placas Serie 600. | 645,20 € | 1 | * |



342630

NOTA: para la programación utilice un PC con el software de configuración suministrado con en el producto y el interfaz dedicado ref. 335919 o 376000.

MÓDULO TECLADO ALFANUMÉRICO

| Artículo | Descripción | PVR 2013.02 | Emb. | Nota |
|----------|---|----------------|------|------|
| 342640 | Teclado alfanumérico para instalar conjunta y exclusivamente con el art. 342630. Permite efectuar llamada directamente al residente (tecleando el código configurado), y realizar la apertura de la cerradura (tecleando el código secreto). Viene incluido el cable plano con los conectores para la conexión al módulo art. 342630. | 113,91 € | 1 | * |



342640

Los módulos electrónicos SFERA deben completarse con un frontal compatible. Consultar versiones disponibles en la página 64.



Placas modulares SFERA

Módulos electrónicos

MÓDULO TARJETERO COMPLETO

| Artículo | Descripción | PVR | Emb. | Nota |
|----------|---|---------|------|------|
| | | 2013.02 | | |
| 342200 | Módulo tarjetero utilizable para insertar el número del edificio, directorio de residentes u otras informaciones. Puede ser utilizado para insertar la leyenda de las viviendas con módulo de llamada numérico ref. 342610. | 48,37 € | 1 | |



342200

MÓDULOS DE PULSADORES

| Artículo | Descripción | PVR | Emb. | Nota |
|----------|---|---------|------|------|
| | | 2013.02 | | |
| 342480 | Módulo con 8 pulsadores de llamada en 2 columnas. Las conexiones entre módulos se realizan con el cable plano incluido. Iluminación de las etiquetas portanombre mediante LED verdes. | 55,20 € | 1 | |
| 342240 | Igual que anterior pero con 4 pulsadores en 1 columna. | 69,19 € | 1 | * |



342480



342240

MÓDULO DE LLAMADA NUMÉRICA

| Artículo | Descripción | PVR | Emb. | Nota |
|----------|---|----------|------|------|
| | | 2013.02 | | |
| 342610 | Módulo de llamada numérica por teclado que permite efectuar una llamada a las viviendas sencillamente componiendo el número correspondiente a la misma. En la práctica se procede como cuando se realiza una llamada en el teléfono. La correspondencia entre los números y los usuarios se incluye en una agenda situada al lado del módulo y constituida por módulos tarjetero ref. 342200. Las cifras a componer para realizar la llamada, pueden ser de una a cuatro cifras, programable por el instalador. Permite activar la cerradura eléctrica a través de un código secreto. Debe usarse en combinación con el grupo fónico ref. 342350. Suministrado con un cable plano para la conexión al grupo fónico. | 176,70 € | 1 | |



342610

MÓDULO DE LLAMADA ALFANUMÉRICA

| Artículo | Descripción | PVR | Emb. | Nota |
|----------|---|----------|------|------|
| | | 2013.02 | | |
| 342600 | Módulo de llamada alfanumérica por teclado que permite realizar la llamada eligiendo el nombre de la vivienda en una agenda que se visualizada sobre un display. Permite además abrir la cerradura mediante un código numérico secreto. Debe usarse en combinación con el grupo fónico ref. 342350. Suministrado con un cable plano para la conexión al grupo fónico. | 605,88 € | 1 | * |



342600

MÓDULO DE ACCESO CODIFICADO CODE-LOCK

| Artículo | Descripción | PVR | Emb. | Nota |
|----------|---|----------|------|------|
| | | 2013.02 | | |
| 332650 | Módulo para el control del acceso por teclado utilizable tanto en instalaciones 2 hilos como independientemente. Permite controlar la apertura o cierre de dos relés introduciendo dos códigos numéricos. Incorpora teclado de 10 teclas iluminado y control de introducción de datos acústico y óptico. Debe completarse con frontales para "Code-Lock". | 188,24 € | 1 | |



332650

Placas modulares SFERA

Módulos electrónicos



MÓDULOS TELECÁMARA

Para instalar conjuntamente con grupos fónicos ref. 342350 o 342630. Deben completarse con frontales Monobloc o modulares para telecámara.

| Artículo | Descripción | PVR | | |
|----------|--|----------|------|------|
| | | 2013.02 | Emb. | Nota |
| 342550 | Módulo telecámara a color para instalaciones vídeo 2 hilos dotado de iluminación LED blanca para visión nocturna. Durante su instalación es posible regular la orientación del objetivo entre $\pm 20^\circ$ en el eje horizontal y entre $\pm 15^\circ$ en el vertical. | 677,77 € | 1 | |
| 342510 | Módulo telecámara blanco y negro para instalaciones vídeo 2 hilos dotado de iluminación LED infrarroja para visión nocturna. Durante su instalación es posible regular la orientación del objetivo entre $\pm 15^\circ$ tanto en el eje horizontal como en el vertical. | 572,69 € | 1 | |



342550



342510

ACCESORIOS

| Artículo | Descripción | PVR | | |
|----------|---|---------|------|------|
| | | 2013.02 | Emb. | Nota |
| 346902 | Cable de extensión para conector módulos 2 hilos en placas de más de 3 módulos. | 6,53 € | 1 | |
| 346903 | Conector extensión mod.1 columna >26 llamadas. | 26,42 € | 1 | * |
| 335919 | Cable RS-232 para programación de los módulos SFERA programables mediante PC. | 41,26 € | 1 | |
| 3559 | Cable USB para programación de los módulos SFERA programables mediante PC que no disponen de puerto Serie RS-232. | 95,78 € | 1 | • |



346902



346903

GRUPO FÓNICO PARA RENOVACIÓN

| Artículo | Descripción | PVR | | |
|----------|--|----------|------|------|
| | | 2013.02 | Emb. | Nota |
| 346991 | Grupo fónico para rehabilitación. Permite realizar instalaciones 2 hilos utilizando placas ya existentes, de otros fabricantes o hechas a medida y que utilicen pulsadores convencionales. Dotado de bornes para la conexión de pulsadores para 8 llamadas más un contacto común. Ampliable hasta 56 llamadas mediante módulo ref. 346992. Compatible con interfaz Coax/2 hilos para incorporar una telecámara a la instalación. | 230,40 € | 1 | * |
| 346992 | Módulo de expansión de pulsadores. Permite conectar 8 pulsadores de llamada adicionales al grupo fónico 346991. Máximo 6 módulos. | 58,94 € | 1 | * |



346991



346992

Ejemplo de montaje - SERIE 7 modular

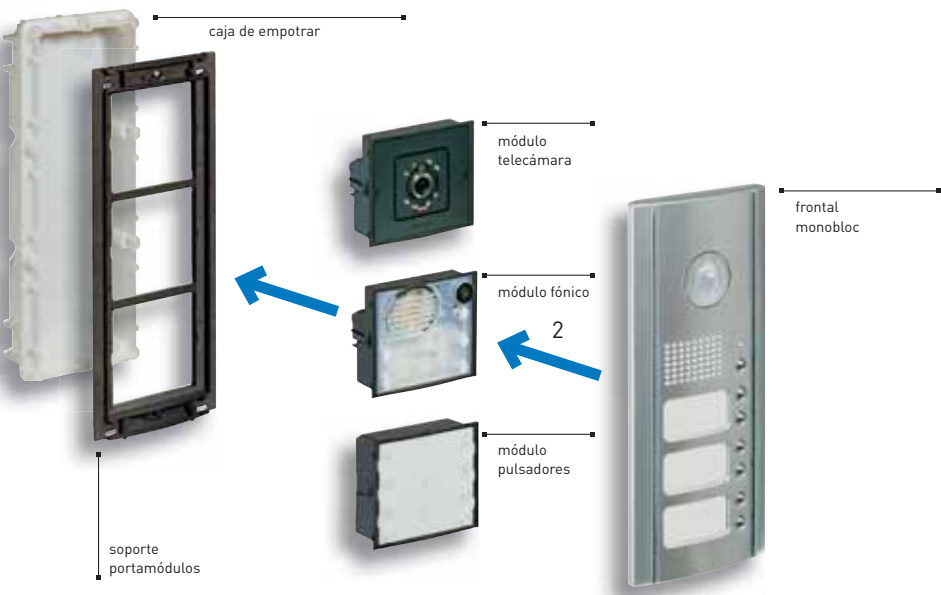
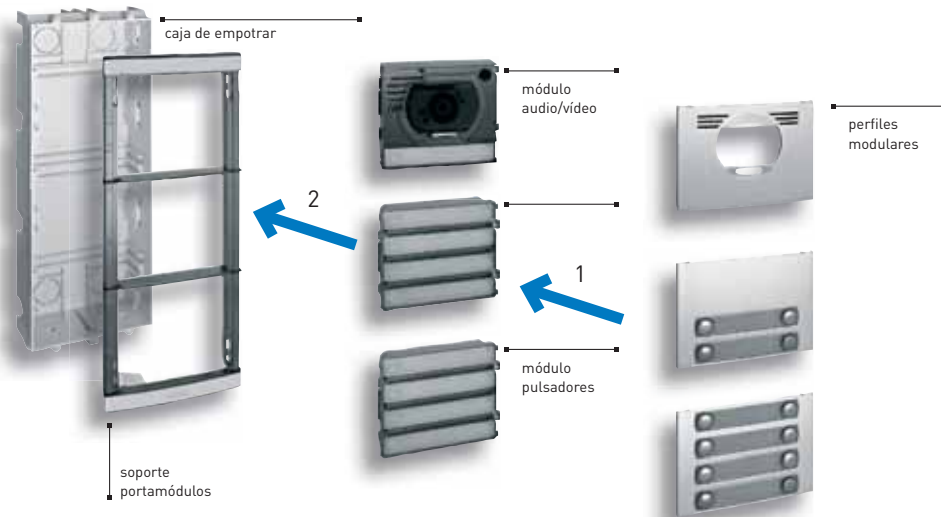

Ejemplo de montaje - SFERA modular

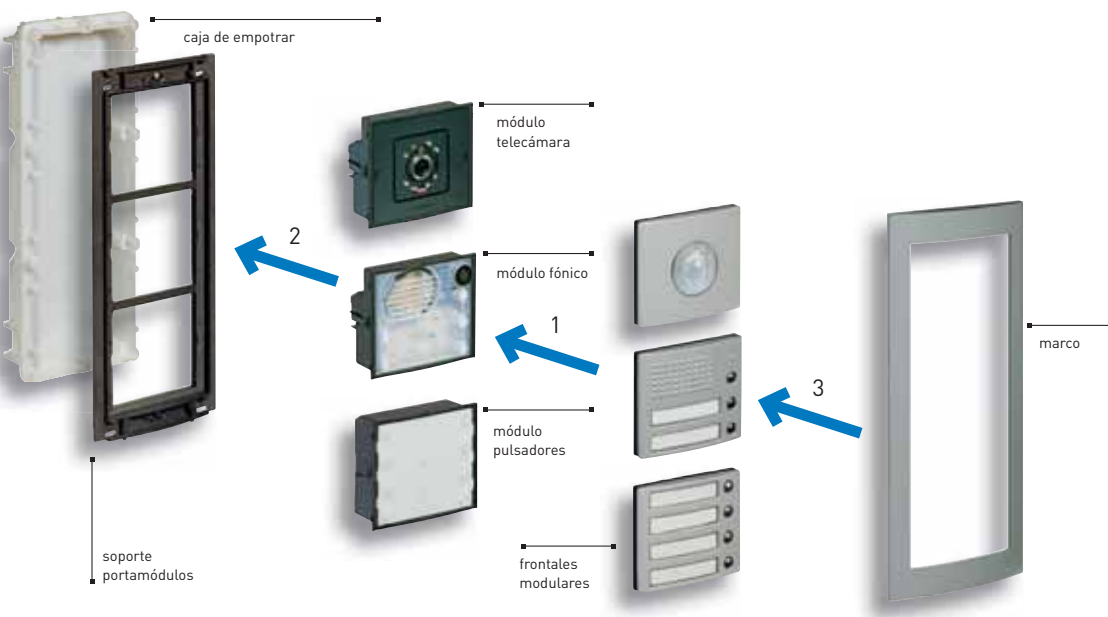

Placas modulares SFERA

Frontales modulares



FRONTALES PARA MÓDULO FÓNICO PULSADORES

| Artículo | Descripción | PVR | | |
|----------|---|---------|------|------|
| | | 2013.02 | Emb. | Nota |
| 332101 | Frontal fónico Aluminio. | 15,52 € | 1 | |
| 332111 | Frontal fónico con 1 puls. 1 col. Aluminio. | 22,06 € | 1 | |
| 332121 | Frontal fónico con 2 puls. 1 col. Aluminio. | 26,33 € | 1 | |
| 332321 | Frontal fónico con 2 puls. 2 col. Aluminio. | 28,21 € | 1 | |
| 332341 | Frontal fónico con 4 puls. 2 col. Aluminio. | 36,78 € | 1 | |



FRONTALES PARA FÓNICO AUDIO/VÍDEO

| Artículo | Descripción | PVR | | |
|----------|---|---------|------|------|
| | | 2013.02 | Emb. | Nota |
| 342461 | Frontal fónico A/V Aluminio. | 39,69 € | 1 | |
| 342471 | Frontal fónico A/V con 1 puls. 1 col. Aluminio. | 52,25 € | 1 | |
| 342481 | Frontal fónico A/V con 2 puls. 2 col. Aluminio. | 54,05 € | 1 | |



FRONTALES PARA FÓNICO CON DISPLAY

| Artículo | Descripción | PVR | | |
|----------|---|---------|------|------|
| | | 2013.02 | Emb. | Nota |
| 332661 | Frontal fónico con llamada digital alfanumérico con display gráfico Aluminio. | 35,24 € | 1 | * |



FRONTALES PARA TELECÁMARAS

| Artículo | Descripción | PVR | | |
|----------|--|---------|------|------|
| | | 2013.02 | Emb. | Nota |
| 332511 | Frontal para telecámara orientable Aluminio. | 25,45 € | 1 | |



FRONTALES PARA MÓDULO DE PULSADORES

| Artículo | Descripción | PVR | | |
|----------|---|---------|------|------|
| | | 2013.02 | Emb. | Nota |
| 332231 | Frontal 3 pulsadores 1 columna Aluminio. | 18,84 € | 1 | |
| 332241 | Frontal 4 pulsadores 1 columna Aluminio. | 21,40 € | 1 | |
| 332461 | Frontal 6 pulsadores 2 columnas Aluminio. | 29,71 € | 1 | |
| 332481 | Frontal 8 pulsadores 2 columnas Aluminio. | 31,62 € | 1 | |





Placas modulares SFERA

Frontales modulares

FRONTALES Y MÓDULOS CIEGOS

| Artículo | Descripción | PVR | | Emb. | Nota |
|---------------|----------------------------------|----------------|--|------|------|
| | | 2013.02 | | | |
| 332911 | Módulo ciego + frontal Aluminio, | 16,66 € | | 1 | |
| 332951 | Frontal ciego Aluminio, | 11,24 € | | 1 | * |



332951
332911

FRONTALES LLAMADA NUMÉRICA Y ALFANUMÉRICA

| Artículo | Descripción | PVR | | Emb. | Nota |
|---------------|--|----------------|--|------|------|
| | | 2013.02 | | | |
| 332601 | Frontal llamada alfanumérica Aluminio, | 76,49 € | | 1 | * |
| 332651 | Frontal code-lock y llamada numérica Aluminio, | 75,80 € | | 1 | |
| 332671 | Frontal teclado de llamada módulo fónico con display gráfico Aluminio. | 70,83 € | | 1 | * |



332601



332651



332671

TARJETEROS REPERTORIO

| Artículo | Descripción | PVR | | Emb. | Nota |
|---------------|--|----------------|--|------|------|
| | | 2013.02 | | | |
| 332201 | Frontal módulo tarjetero + frontal Aluminio, | 19,11 € | | 1 | |



332201

Placas modulares SFERA

Frontales monobloc



FRONTALES MONOBLOC PORTERO

| Artículo | Descripción | PVR | | |
|---------------|--|-----------------|------|------|
| | | 2013.02 | Emb. | Nota |
| 333114 | Frontal fónico con 1 pulsador Inox. | 111,34 € | 1 | * |
| 333124 | Frontal fónico con 2 pulsadores Inox. | 118,21 € | 1 | * |
| 333144 | Frontal fónico con 4 pulsadores Inox. | 158,46 € | 1 | * |
| 333164 | Frontal fónico con 6 pulsadores Inox. | 183,27 € | 1 | * |
| 333184 | Frontal fónico con 8 pulsadores Inox. | 215,23 € | 1 | * |
| 333104 | Frontal fónico con 10 pulsadores Inox. | 225,26 € | 1 | * |



FRONTALES MONOBLOC VIDEOPORTERO

| Artículo | Descripción | PVR | | |
|---------------|--|-----------------|------|------|
| | | 2013.02 | Emb. | Nota |
| 333814 | Frontal cámara y módulo fónico con 1 puls. Inox. | 140,63 € | 1 | |
| 333824 | Frontal cámara y módulo fónico con 2 puls. Inox. | 175,61 € | 1 | * |
| 333844 | Frontal cámara y módulo fónico con 4 puls. Inox. | 226,99 € | 1 | * |
| 333864 | Frontal cámara y módulo fónico con 6 puls. Inox. | 206,94 € | 1 | * |



FRONTALES MONOBLOC LLAMADA NUMÉRICA Y ALFANUMÉRICA

| Artículo | Descripción | PVR | | |
|---------------|---|-----------------|------|------|
| | | 2013.02 | Emb. | Nota |
| 333724 | Frontal fónico + llamada alfanumérica Inox. | 227,50 € | 1 | * |
| 333934 | Frontal cámara y módulo fónico + llamada alfanumérica Inox. | 354,12 € | 1 | * |
| 333124 | Frontal fónico con llamada alfanumérica y display gráfico 342620 o 342630 Inox. | 118,21 € | 1 | * |
| 333824 | Frontal cámara y módulo fónico con llamada alfanumérica y display gráfico 342620 o 342630 Inox. | 175,61 € | 1 | * |



FRONTALES MONOBLOC ACCESO CODIFICADO

| Artículo | Descripción | PVR | | |
|---------------|-------------------------|-----------------|------|------|
| | | 2013.02 | Emb. | Nota |
| 333614 | Frontal code-lock Inox. | 210,56 € | 1 | * |





Placas de calle antivandálicas

SERIE 600

PLACAS ANTIVANDÁLICAS SERIE 600

Placas antivandálicas en acero inoxidable 316L con teclado matricial grabado por láser para llamada por código o por repertorio. Llamada por código hasta 5.000 viviendas. Llamada por repertorio hasta 500 viviendas con mensaje (nombre + apellido + mensaje) o hasta 1.000 viviendas sin mensaje (nombre + apellido). Amplio display gráfico informativo para navegación en el repertorio y señalización visual de estado. Incorpora función de acceso codificado con hasta 5 códigos de apertura de puerta programables. Permiten la programación mediante PC y se suministran con tornillos y llave de seguridad.

| Artículo | Descripción | PVR | | Emb. | Nota |
|---------------|--|-------------------|--|------|------|
| | | 2013.02 | | | |
| 376065 | Placa vídeo color 2 hilos antivandálica Serie 600. | 2.168,07 € | | 1 | |
| 376064 | Placa audio 2 hilos antivandálica Serie 600. | 1.327,73 € | | 1 | * |



376065



376064

PLACAS REPERTORIO ANTIVANDÁLICAS SERIE 600

Placas completas para la inclusión del directorio de residentes y códigos de llamada. Iluminación mediante LED blanco con nivel ajustable.

| Artículo | Descripción | PVR | | Emb. | Nota |
|---------------|---|-----------------|--|------|------|
| | | 2013.02 | | | |
| 376067 | Placa repertorio vídeo Serie 600 con capacidad para 90 nombres aprox. 3 ventanas. | 583,20 € | | 1 | * |
| 376066 | Placa repertorio audio Serie 600 con capacidad para 60 nombres aprox. 2 ventanas. | 497,05 € | | 1 | * |



376067



376066

CAJA DE EMPOTRAR PARA PLACAS SERIE 600

Cajas de empotrar antivandalismo en acero para placas y repertorios Serie 600. Suministradas con distanciadores para la correcta separación entre cajas en instalaciones con placa repertorio.

| Artículo | Descripción | PVR | | Emb. | Nota |
|---------------|--|----------------|--|------|------|
| | | 2013.02 | | | |
| 376062 | Caja de empotrar para placa vídeo Serie 600. | 73,14 € | | 1 | |
| 376061 | Caja de empotrar para placa audio Serie 600. | 67,51 € | | 1 | * |



376062



376061

Placas exteriores

LÍNEA 2000 METAL y LÍNEA 2000



PLACAS VIDEO ANTIVANDÁLICAS LÍNEA 2000 METAL - EMPOTRAR

Placas de calle vídeo antivandálicas con telecámara color orientable en +- 20°, tanto en vertical como en horizontal. Cuerpo de aleación metálica de alta resistencia. Tornillos de seguridad y grados de protección IP54 e IK10. Señalización acústica y visual de los distintos eventos: comunicación, puerta abierta, ocupado, etc. mediante pictogramas y leds de color. Iluminación del porta-rótulos en color azul. Se suministra con caja de empotrar Sfera de 1 módulo.



343001



343002

| Artículo | Descripción | PVR 2013.02 | Emb. | Nota |
|----------|---|----------------|------|------|
| 343001 | Placa vídeo color L2000 Metal de empotrar. 1 llamada. | 700,94 € | 1 | |
| 343002 | Como anterior. 2 llamadas. | 802,01 € | 1 | * |

PLACAS LÍNEA 2000 METAL - SUPERFICIE

Placas de calle vídeo de superficie con telecámara color orientable en +- 15°, tanto en vertical como en horizontal. Cuerpo de aleación metálica de alta resistencia. Tornillos de seguridad. Señalización acústica y visual de los distintos eventos: comunicación, puerta abierta, ocupado... mediante pictogramas y leds de color. Iluminación del porta-rótulos en color azul.



342991



342992

| Artículo | Descripción | PVR 2013.02 | Emb. | Nota |
|----------|---|----------------|------|------|
| 342991 | Placa vídeo color L2000 Metal de superficie. 1 llamada. | 947,73 € | 1 | |
| 342992 | Como anterior. 2 llamadas. | 994,53 € | 1 | * |

Placas de calle audio de superficie. Cuerpo de aleación metálica de alta resistencia. Iluminación del porta-rótulos en color azul.



342971



342972

| | | | | |
|--------|---|----------|---|---|
| 342971 | Placa audio L2000 Metal de superficie. 1 llamada. | 243,81 € | 1 | |
| 342972 | Como anterior. 2 llamadas. | 257,63 € | 1 | * |

PLACAS LÍNEA 2000 SUPERFICIE

Placas de calle de superficie. Iluminación del porta-rótulos en color verde.



342911

| Artículo | Descripción | PVR 2013.02 | Emb. | Nota |
|----------|--|----------------|------|------|
| 342911 | Placa exterior audio. Iluminación del porta-rótulos mediante LED verde. 1 llamada. | 237,81 € | 1 | * |
| 342921 | Como anterior. 2 llamadas. | 253,68 € | 1 | * |

FRONTALES L2000 METAL

Permiten convertir una placa L2000 en L2000 Metal o reponer la parte frontal de la placa en caso de vandalismo

| Artículo | Descripción | PVR 2013.02 | Emb. | Nota |
|----------|--|----------------|------|------|
| 342995 | Frontal L2000 Metal de superficie. 1 llamada. Para placas ref. 342951 y 342991. | 76,67 € | 1 | * |
| 342996 | Frontal L2000 Metal de superficie. 2 llamadas. Para placas ref. 342961 y 342992. | 78,47 € | 1 | * |



Puestos internos 2 hilos AXOLUTE

MONITORES AXOLUTE NIGHTER & WHICE

Terminales estéreo manos libres para instalaciones de vídeo 2 hilos. Amplio display LCD color de 8" y menú por iconos. Superficie completamente de cristal con 8 mm de espesor. Integrables con el sistema My Home y dotado de un menú en pantalla personalizable mediante PC que permite la gestión de las siguientes funciones: Videoportero, intercomunicación, termorregulación, difusión sonora, escenarios de automatización y sistema de alarma. En instalaciones integradas con difusión sonora se comportan como un amplificador y permiten reproducir todas las fuentes de audio de la instalación. Conectables a interfaz multimedia. Teclado capacitivo con teclas dedicadas para la navegación, autoencendido, abrepuertas, mute, luz de escalera, exclusión de llamada, conexión manos libres y buscapersonas. Instalación en superficie con soporte suministrado y sólo 25 mm de grosor. Requiere alimentador dedicado ref. 346020.



349320



349321

| Artículo | Descripción | PVR | | |
|----------|---|------------|------|------|
| | | 2013.02 | Emb. | Nota |
| 349320 | Video Station AXOLUTE Nighter. Acabado negro. | 1.779,95 € | 1 | |
| 349321 | Video Station AXOLUTE Whice. Acabado blanco | 1.779,95 € | 1 | |

AXOLUTE VIDEO DISPLAY

Terminales manos libres para instalaciones de vídeo 2 hilos. Pantalla LCD color de 2,5" y menú por iconos. Compatible con el sistema My Home y dotado de un menú en pantalla personalizable mediante PC que permite la gestión de las siguientes funciones: Videoportero, intercomunicación, termorregulación, difusión sonora, escenarios de automatización y sistema de alarma. Teclas dedicadas para la navegación, autoencendido, abrepuertas, conexión manos libres y buscapersonas. LED de señalización para: exclusión de llamada, estado de puerta, conexión. Se instala en caja de empotrar ref. 506E. Debe completarse con placa de acabado 3+3 módulos de la serie AXOLUTE.



349311



349312



349313

| Artículo | Descripción | PVR | | |
|----------|---|----------|------|------|
| | | 2013.02 | Emb. | Nota |
| 349311 | Video Display AXOLUTE. Acabado metalizado claro. | 898,92 € | 1 | |
| 349312 | Video Display AXOLUTE. Acabado metalizado oscuro. | 898,92 € | 1 | |
| 349313 | Video Display AXOLUTE. Acabado blanco. | 898,92 € | 1 | |



HB4826ACS



HB4826LCA



HC4826OS

Marcos rectangulares y elípticos para AXOLUTE Video Display. Consultar lista de precios "Material Eléctrico y de Instalación" para los 43 acabados disponibles.

AXOLUTE ETERIS VIDEO DISPLAY

| Artículo | Descripción | PVR | | |
|----------|--|----------|------|------|
| | | 2013.02 | Emb. | Nota |
| 349340 | Video Display AXOLUTE ETERIS. Mismas funciones que Video Displays AXOLUTE 349311, 349312 y 349313. Sólo puede instalarse en cajas 528W (albanilería) o PB528W (cartón yeso). Requiere frontal y marco específicos. | 898,92 € | 1 | * |
| 349241 | Frontal para Video Display ETERIS ref. 349340. Acabado Tech. | 67,87 € | 1 | * |
| 349242 | Como anterior acabado Antracita. | 67,87 € | 1 | * |
| 349243 | Como anterior acabado Blanco. | 67,87 € | 1 | * |
| HW4826HC | Marco rectangular para Video Display AXOLUTE ETERIS. Acabado Tech. | 100,38 € | 1 | ● |
| HW4826HS | Como anterior. Acabado Antracita. | 100,38 € | 1 | ● |
| HW4826HD | Como anterior. Acabado Blanco. | 100,38 € | 1 | ● |



349340



HW4826HC



HW4826HD



349241



349242



349243

Puestos internos 2 hilos

LIVINGLIGHT



LIVINGLIGHT VIDEO DISPLAY

| Artículo | Descripción | PVR 2013.02 | Emb. | Nota |
|---------------|---|-----------------|------|------|
| 344400 | Videoportero 2 HILOS manos libres para instalación de empotrar. Cuenta con un display LCD de 2,5" con menú de navegación OSD con iconos personalizables mediante un PC para la gestión de las aplicaciones MY HOME de: videoporteros, termorregulación, difusión sonora, automatización (escenarios) y anti-intrusión. Dotación pulsadores: navegación, autoencendido, apertura cerradura y conexión manos libres. Indicaciones con LEDS para: exclusión timbre, estado puerta y conexión. Puerto USB para la programación / actualización firmware. Instalación en la caja 506E mural de empotrar. Completar con las placas frontales y con las placas de acabado. Se puede configurar con configuradores físicos o mediante el software de programación y configuración suministrado. | 665,62 € | 1 | |
| 344401 | Como anterior - para instalación con las placas «AIR». | 732,20 € | 1 | * |
| 344413 | Placa frontal. | 24,17 € | 1 | |
| 344411 | | 24,17 € | 1 | |
| 344412 | | 24,17 € | 1 | |



ACCESORIOS INSTALACIÓN PARA VIDEO DISPLAY

| Artículo | Descripción | PVR 2013.02 | Emb. | Nota |
|---------------|--|----------------|------|------|
| 349319 | Soporte para la instalación de sobremesa de los puestos internos AXOLUTE y LIVINGLIGHT Video Display. Conectar a la instalación mediante el cable ref. 336803 y toma de 8 contactos. | 67,37 € | 1 | |
| 336803 | Cable para la conexión a la instalación de puestos internos instalados en soporte de sobremesa. Requiere toma de 8 contactos. | 23,25 € | 1 | |
| 506E | Caja de empotrar para AXOLUTE y LIVINGLIGHT Video Display. | 3,86 € | 2 | • |
| PB526 | Caja de empotrar para AXOLUTE y LIVINGLIGHT Video Display para cartón yeso. | 7,52 € | 3 | • |
| 528W | Caja de empotrar para AXOLUTE ETERIS Video Display. | 11,37 € | 10 | • |
| PB528W | Caja de empotrar para AXOLUTE ETERIS Video Display para cartón yeso. | 19,78 € | 5 | • |



MANOS LIBRES

| Artículo | Descripción | PVR 2013.02 | Emb. | Nota |
|---------------|--|-----------------|------|------|
| 374490 | Terminal manos libres para instalaciones de vídeo 2 hilos con pantalla LCD en color de 3,5". Dotado de un menú en pantalla personalizable mediante PC. Permite la gestión de las funciones de videoportero e intercomunicación. Incorpora teclas dedicadas para la navegación, autoencendido, abrepuestas, manos libres y buscapersonas. Led de señalización para: exclusión de llamada, estado de puerta, función despacho profesional y conexión. Elegante diseño con acabado aluminio y marco embellecedor metálico. Instalación de superficie. | 588,45 € | 1 | * |





Puestos internos 2 hilos

POLYX y manos libres

POLYX MEMORY DISPLAY

| Artículo | Descripción | PVR | | Emb. | Nota |
|---------------|---|-----------------|--|------|------|
| | | 2013.02 | | | |
| 344163 | Terminal manos libres con memoria para instalaciones de videoportero 2 hilos. Pantalla LCD en color de 3,5". Incorpora funciones de contestador y memoria audio/vídeo para las llamadas desde la placa de calle con la posibilidad de dejar un mensaje para las visitas y grabación de vídeo o fotos con audio de las llamadas. Función de nota recordatorio que permite dejar un mensaje de voz a forma de recordatorio. Dotado de menú en pantalla con iconos personalizable mediante PC. Compatible con el sistema MY HOME. Teclas dedicadas la navegación por el menú, autoencendido, abrepuertas, conexión vivavoz y buscaperonas. Led de señalización para la exclusión de llamada, estado de puerta y conexión. Instalación de superficie mediante soporte incluido y con sólo 30 mm de grosor. En instalaciones comunitarias requiere alimentador dedicado ref. 346020. | 680,68 € | | 1 | |



344163

POLYX VIDEO

| Artículo | Descripción | PVR | | Emb. | Nota |
|---------------|---|-----------------|--|------|------|
| | | 2013.02 | | | |
| 344182 | Terminal manos libres compacto para instalaciones de vídeo 2 hilos. Pantalla LCD en color de 3,5". Funciones "Design for All", con señalización acústica y luminosa de las llamadas y teclas con relieve y pictogramas de fácil comprensión para su reconocimiento táctil y visual. Incorpora dispositivo de bucle inductivo para su uso por personas con prótesis auditivas. Regulación del timbre y el volumen de llamada mediante diales frontales. Función despacho profesional y llamada de planta mediante pulsador convencional. Instalación de superficie mediante soporte incluido y con sólo 30 mm de grosor. | 444,72 € | | 1 | |



344182



POLYX VIDEO BASE

| Artículo | Descripción | PVR | | Emb. | Nota |
|---------------|---|-----------------|--|------|------|
| | | 2012.02 | | | |
| 344192 | Terminal manos libres compacto para instalaciones de vídeo 2 hilos. Pantalla LCD en color de 3,5". Regulación del timbre y el volumen de llamada mediante diales frontales. Teclas dedicadas para el autoencendido, abrepuertas, conexión manos libres y buscaperonas. LED de señalización para: exclusión de llamada. Función despacho profesional y llamada de planta mediante pulsador convencional. Instalación de superficie mediante soporte incluido y con sólo 30 mm de grosor. | 404,56 € | | 1 | |



344192

POLYX AUDIO

| Artículo | Descripción | PVR | | Emb. | Nota |
|---------------|---|-----------------|--|------|------|
| | | 2013.02 | | | |
| 344082 | Interfono manos libres para instalaciones 2 hilos. Teclas dedicadas para autoencendido, luz de escalera, activación de cerradura y comunicación. 4 teclas personalizables para funciones varias: intercomunicación, activación de segundas cerraduras, escenarios domésticos, etc. Señalización acústica y luminosa de la llamada con 17 melodías seleccionables. Instalación de superficie mediante soporte incluido y con sólo 30 mm de grosor. | 131,35 € | | 1 | |



344082

Puestos internos 2 hilos SWING, SERIE 7 y SPRINT



MONITORES SWING

Puestos internos tradicionales con pantalla B/N o color de 4". Dotados de pulsador para abrepuertas y cuatro pulsadores adicionales (0-1-2-3). cuya modalidad de funcionamiento es seleccionable mediante configuración. 17 tipos de melodías seleccionables. Regulación de la imagen y del volumen de llamada con exclusión. Función despacho profesional y posibilidad de indicación del estado de la puerta. Conexión a la instalación se realiza mediante borne extraíble incluido. Llamada de planta mediante pulsador convencional. Instalable en pared mediante soporte incluido. No requieren base.



374455
344824

| Artículo | Descripción | PVR | | |
|--------------------------------|------------------------------|-----------------|------|------|
| | | 2013.02 | Emb. | Nota |
| 374455 344824 | Monitor SWING color 2 hilos. | 312,12 € | 1 | |

MONITORES SWING BASE

| Artículo | Descripción | PVR | | |
|--------------------------------|---|-----------------|------|------|
| | | 2013.02 | Emb. | Nota |
| 374460 344832 | Monitores tradicionales con pantalla B/N de 4". Dotados de pulsador para abrepuertas y pulsadores adicionales para las funciones de intercomunicación, luz de escalera, videocontrol o llamada a conserjería. 17 tipos de melodías seleccionables. Regulación de la imagen y del volumen de llamada con exclusión. Posibilidad de indicación del estado de la puerta. Conexión a la instalación se realiza mediante borne extraíble incluido. Llamada de planta mediante pulsador convencional. Instalable en pared mediante soporte incluido. No requieren base. | 201,43 € | 1 | * |



374460
344832



- Intercomunicación
- Luz escalera
- Videocontrol
- Abrepuertas

TELÉFONO SWING

| Artículo | Descripción | PVR | | |
|--------------------------------|---|----------------|------|------|
| | | 2013.02 | Emb. | Nota |
| 374270 344704 | Teléfono SWING para instalaciones 2 hilos dotado de pulsador para abrepuertas y cuatro pulsadores adicionales (0-1-2-3). cuya modalidad de funcionamiento es seleccionable mediante configuración. 17 tipos de melodías seleccionables. Regulación de la imagen y del volumen de llamada con exclusión. Función despacho profesional y posibilidad de indicación del estado de la puerta. Llamada de planta mediante pulsador convencional. | 67,12 € | 1 | |



374270
344704

TELÉFONO SERIE 7

| Artículo | Descripción | PVR | | |
|---------------|---|----------------|------|------|
| | | 2013.02 | Emb. | Nota |
| 374290 | Teléfono básico T-75E SERIE 7 para instalaciones 2 hilos dotado con un pulsador apertura cerradura y un pulsador para funciones auxiliares. | 41,33 € | 1 | * |



374290

TELÉFONO SPRINT

| Artículo | Descripción | PVR | | |
|---------------|--|----------------|------|------|
| | | 2013.02 | Emb. | Nota |
| 344212 | Teléfono básico SPRINT para instalaciones audio del sistema 2 hilos audio. Está dotado con un pulsador apertura cerradura y un pulsador para funciones auxiliares. Regulación de llamada en tres niveles. No puede ser instalado al final del un tramo en instalaciones vídeo. | 50,44 € | 1 | |



344212



Consulte marcos embellecedores para puestos internos SWING y SERIE 7 en página 133.

Artículo Tegui - Artículo BTicino * Consultar disponibilidad.



Elementos de instalación

ALIMENTADORES

Máximo 1 alimentador en cada sección de la instalación aislada galvánicamente. Para añadir alimentación adicional es posible alimentar directamente placas de calle y puestos internos.

| Artículo | Descripción | PVR 2013.02 | Emb. | Nota |
|---------------|--|-----------------|------|------|
| 346040 | Alimentador 2 hilos audio. 2 hilos con máximo 56 puestos internos. Entrada: 230V, 50/60Hz. Salida: 27V, máx. 600 mA. 8 módulos DIN. | 92,50 € | 1 | * |
| 346000 | Alimentador tipo E-63 para instalaciones del sistema 2 hilos con máximo 100 puestos internos. Entrada: 230V, 50/60Hz. Salida: 27V, máx. 1.200 mA. 8 módulos DIN. | 131,68 € | 1 | |
| 346020 | Alimentador suplementario para alimentación directa de placas de calle, puestos internos y accesorios 2 hilos. Entrada: 230V, 50/60Hz. Salida: 27V, máx. 600 mA. 2 módulos DIN. | 148,88 € | 1 | |



346000



346020

NODO AUDIO/VÍDEO – ADAPTADOR DE VÍDEO

Es necesario un adaptador de vídeo o nodo/audio vídeo en las instalaciones de videoportero

| Artículo | Descripción | PVR 2013.02 | Emb. | Nota |
|---------------|--|-----------------|------|------|
| 346830 | Adaptador de vídeo para instalaciones de videoportero 2 hilos que permite la instalación de 2 placas de calle y un montante o 1 placa de calle y 2 montantes. 2 módulos DIN. | 51,61 € | 1 | |
| F441 | Nodo audio/vídeo con 4 conexiones de entrada y 4 de salida para BUS 2 hilos. Permite conectar hasta 4 placas de calle vídeo o telecámaras 2 hilos como entradas y hasta 4 montantes audio y/o vídeo 2 hilos como salidas. En cada montante se pueden conectar hasta 16 puestos internos y 6 distribuidores de planta. 6 módulos DIN. | 178,17 € | 1 | • |



F441



346830

ALIMENTADOR COMPACTO

| Artículo | Descripción | PVR 2013.02 | Emb. | Nota |
|---------------|--|-----------------|------|------|
| 346030 | Alimentador compacto que integra en un único dispositivo las funciones de alimentador y adaptador vídeo. Permite la instalación de 1 o 2 placas de calle y un montante. Especialmente indicado para pequeñas instalaciones de videoportero como p. ej. las de intercomunicación en la vivienda. Entrada: 230V, 50/60Hz. Salida: 27V, máx. 600 mA. 2 módulos DIN. | 169,48 € | 1 | |



346030



ACCESORIOS DE CONEXIÓN

| Artículo | Descripción | PVR | Emb. | Nota |
|---------------|---|----------------|------|------|
| | | 2013.02 | | |
| 346841 | Distribuidor de planta de 4 salidas. En cada derivación es posible instalar un máximo de 3 dispositivos (monitores, teléfonos, interfaces...). Por sus reducidas dimensiones cabe en cajetines enlazables y cajas de derivación estándar. | 46,60 € | 1 | |
| 346870 | Amplificador vídeo, para utilizar en instalaciones vídeo realizadas con cable no trenzado y de poca sección, donde la distancia entre placa exterior y unidad interior más lejana supera los 50 metros. El dispositivo permite aumentar la distancia entre la placa y el monitor más lejano hasta 100 metros. | 74,48 € | 1 | |



346841



346870

INTERFAZ DE VIVIENDA

| Artículo | Descripción | PVR | Emb. | Nota |
|---------------|---|-----------------|------|------|
| | | 2013.02 | | |
| 346850 | Interfaz de vivienda 2 hilos que permite conectar al montante comunitario una instalación de videoportero independiente con placas y telecámaras privadas, intercomunicación y/o integrada con las aplicaciones MY HOME del interior de la vivienda. Permite hasta 5 puestos internos intercomunicantes en cada vivienda. La utilización de la instalación interna del apartamento no bloquea el montante público. Debe instalarse con alimentador 2 hilos y nodo audio/vídeo o con alimentador compacto. 4 módulos DIN. | 212,18 € | 1 | |



346850

INTERFAZ DE EXTENSIÓN

| Artículo | Descripción | PVR | Emb. | Nota |
|---------------|--|-----------------|------|------|
| | | 2013.02 | | |
| 346851 | Interfaz de extensión de la instalación 2 hilos. Permite aumentar las distancias entre las placas y las unidades interiores, aumentar el número de dispositivos instalados y crear instalaciones con montantes con fónica independiente y placas de montante. Permite aumentar hasta 10 el número de puestos internos de la vivienda. Debe instalarse con alimentador 2 hilos y nodo audio/vídeo o con alimentador compacto. 4 módulos DIN. | 212,18 € | 1 | |



346851



Elementos de instalación

RELÉS Y ACTUADORES

| Artículo | Descripción | PVR | Emb. | Nota |
|---------------|---|-----------------|------|------|
| | | 2013.02 | | |
| 346200 | Relé actuador para diversas funciones auxiliares: encendido de luces de escalera, apertura de portones, segundas puertas, repetidor de llamada, etc. o activación de otros dispositivos. 4 módulos DIN. | 98,61 € | 1 | |
| 346260 | Relé 2 hilos temporizado. Permite el encendido de luces de escalera, apertura de portones, segundas puertas, repetición de llamada o la gestión de cerraduras eléctricas. Temporización de 1 a 180 seg. y señalización del estado de puerta en puestos interiores compatibles. 4 módulos DIN. | 100,57 € | 1 | * |
| 346230 | Relé actuador para cerraduras eléctricas. Para instalaciones en que, por motivos de seguridad o comodidad no se quiera conectar la cerradura directamente a la placa. Genera un pulso de 18V, 4ª y 250mA mantenidos. 2 módulos DIN. | 107,72 € | 1 | |
| 346250 | Relé con contactos C-NC-NO para el control de portones mediante placas de calle LINEA 2000, LINEA 2000 Metal y SERIE 7. | 37,89 € | 1 | |



346200



346260



346230



346250

INTERFAZ DE TELECÁMARA SEPARADA

| Artículo | Descripción | PVR | Emb. | Nota |
|---------------|---|-----------------|------|------|
| | | 2013.02 | | |
| 347400 | Interfaz conversor de señal de vídeo de coaxial a BUS 2 hilos para telecámaras a 12Vdc. Permite alimentar directamente la telecámara y asociarla a una placa audio o como cámara adicional en la instalación de videoportero. | 152,20 € | 1 | |



347400

ACCESORIOS DE PROGRAMACIÓN

| Artículo | Descripción | PVR | Emb. | Nota |
|-------------|---|----------------|------|------|
| | | 2013.02 | | |
| 3559 | Interfaz USB para la programación de centralitas. | 95,78 € | 1 | • |



3559



SONERÍAS Y REPETIDORES DE LLAMADA

Sonerías para difundir la llamada electrónica en más entornos. Compatibles con puestos internos 2 hilos POLYX Video, SWING, SERIE 7 y SPRINT. Se conectan a los bornes 1-5 del puesto interno.

| Artículo | Descripción | PVR | | |
|---------------|---|----------------|------|------|
| | | 2013.02 | Emb. | Nota |
| 336910 | Sonería suplementaria que puede ser instalada en pared o sobre cajetín mediante garras. | 26,59 € | 1 | |
| 336992 | Sonería suplementaria en formato mecanismo y dotada de potenciómetro frontal para la regulación del volumen. Instalación empotrada utilizando cajetín enlazable con soporte y placas de la serie de mecanismos LIGHT. | 52,23 € | 1 | * |
| 336993 | Como anterior para serie LIVING. Acabado negro. | 53,26 € | 1 | * |
| 336994 | Como anterior para serie LIGHT TECH. Acabado gris metalizado. | 53,26 € | 1 | * |



336910



336992

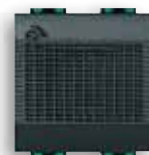

336993



336994

SONERÍAS MELÓDICAS

Sonerías melódicas con conexión directa al BUS 2 hilos. Permiten asociar un fichero de audio (máx. 6 segundos) a cada tipo de llamada del sistema 2 hilos. Sirven de punto de audio para la emisión de avisos sonoros mediante la función buscapersonas. A nivel de cómputos se comportan como un puesto interno. Instalación empotrada en cajetín enlazable. Requieren soporte y placa de la serie correspondiente.

| Artículo | Descripción | PVR | | |
|---------------|--|-----------------|------|------|
| | | 2013.02 | Emb. | Nota |
| 349412 | Sonería melódica serie AXOLUTE. Acab. metal. claro. | 101,08 € | 1 | * |
| 349413 | Sonería melódica serie AXOLUTE. Acab. metal. oscuro. | 97,23 € | 1 | * |



349412



349413

LLAMADA DE PLANTA Y ACTIVACIONES

| Artículo | Descripción | PVR | | |
|----------------|---|----------------|------|------|
| | | 2013.02 | Emb. | Nota |
| 346833 | Interfaz de llamada de planta que permite efectuar mediante uno o dos pulsadores tradicionales: - Llamada de planta general. - Llamada de planta direccionada. - encendido de luz de escalera y activación de abrepuertas. Conexión directa al BUS 2 hilos. | 41,64 € | 1 | |
| L4651M2 | Comando especial de las series de mecanismos LIVING, LIGHT y LIGHT TECH que permite efectuar las siguientes funciones: - Apertura de cerradura de hasta 4 puertas. - Llamada de planta direccionada. - Encendido de luz de escalera. Conexión directa al BUS 2 hilos. Debe completarse con soporte, placa y teclas de la serie correspondiente. | 78,50 € | 1 | • |
| H4651M2 | Como anterior para la serie AXOLUTE. | 84,80 € | 1 | • |



346833



H4651M2



L4651M2



Elementos de instalación

CABLE DE INSTALACIÓN

Cables recomendados para obtener las máximas prestaciones en instalaciones de videopuerto del sistema 2 hilos: mayor distancia entre placas y puestos internos respecto a otros cables.



336904
L4669HF

| Artículo | Descripción | PVR | Emb. | Nota |
|----------------|---|-----------------|------|------|
| | | 2013.02 | | |
| 336904 | Cable con 2 conductores trenzados de 0,5 mm ² . Enterrable en tubo o canalizaciones. Bobina de 200 metros. | 199,65 € | 1 | |
| L4669HF | Como anterior pero con cubierta libre de halógenos. Bobina de 200 metros. | 220,06 € | 1 | • |

CONFIGURADORES

| Artículo | Descripción | PVR | Emb. | Nota |
|-----------------|---|----------------|------|------|
| | | 2013.02 | | |
| 3501K | Kit de configuración compuesto por: - 10 unidades de cada uno de los configuradores del 0 al 9. - 2 conectores extraíbles azules de 8 contactos. - 2 conectores extraíbles verdes de 2 contactos. - 1 pinza para configuradores. - 1 destornillador de ajuste. | 84,55 € | 1 | • |
| 306065 | Kit de configuración compuesto de: - 13 unidades del configurador 1. - 3 unidades del configurador 2. - 2 unidades de cada uno de los configuradores del 3 al 9. - 1 pinza para configuradores. | 13,84 € | 1 | |
| 3501/0 | Configurador 0. Caja de 10 unidades. | 8,27 € | 1 | • |
| 3501/1 | Configurador 1. Caja de 10 unidades. | 8,27 € | 1 | • |
| 3501/2 | Configurador 2. Caja de 10 unidades. | 8,27 € | 1 | • |
| 3501/3 | Configurador 3. Caja de 10 unidades. | 8,27 € | 1 | • |
| 3501/4 | Configurador 4. Caja de 10 unidades. | 8,27 € | 1 | • |
| 3501/5 | Configurador 5. Caja de 10 unidades. | 8,27 € | 1 | • |
| 3501/6 | Configurador 6. Caja de 10 unidades. | 8,27 € | 1 | • |
| 3501/7 | Configurador 7. Caja de 10 unidades. | 8,27 € | 1 | • |
| 3501/8 | Configurador 8. Caja de 10 unidades. | 8,27 € | 1 | • |
| 3501/9 | Configurador 9. Caja de 10 unidades. | 8,27 € | 1 | • |
| 3501/SLA | Configurador SLA. Caja de 10 unidades. | 6,49 € | 1 | • |



3501K



3501/SLA

ACCESORIOS

| Artículo | Descripción | PVR | Emb. | Nota |
|---------------|---|---------------|------|------|
| | | 2013.02 | | |
| 3499 | Terminador de línea. Debe colocarse al final de los tramos de BUS que terminan en un puesto interior o accesorio no dotado de microinterruptor de cierre. | 7,34 € | 5 | • |
| 3515 | Borne extraíble verde 2 contactos para BUS 2 hilos. | 5,50 € | 10 | • |
| 336968 | Borne extraíble azul 8 contactos. | 5,95 € | 2 | * |
| 336964 | Borne extraíble azul 4 contactos. | 5,34 € | 2 | * |



3515

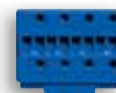

336968



3499

Ampliación 2 hilos

Central de conserjería y Sistema IP



CENTRAL DE CONSERJERÍA

| Artículo | Descripción | PVR | Emb. | Nota |
|---------------|---|-------------------|------|------|
| | | 2013.02 | | |
| 346310 | Central de conserjería de audio y video 2 hilos que permite el acceso a múltiples servicios (funciones de vídeo de entrada, la gestión de cerraduras y/o las luces de la escalera y la monitorización de alarmas de las viviendas) directamente desde el teclado o a través de los intuitivos iconos del menú. La central viene suministrada con un soporte de sobremesa y cuenta con una pantalla LCD a color 7", auricular y altavoz, así como botones dedicados para las principales funciones programables claves. La programación puede realizarse directamente desde el dispositivo o a través de un PC con el software suministrado con el dispositivo. | 1.024,79 € | 1 | |



346310

INTERFAZ IP/2 HILOS

| Artículo | Descripción | PVR | Emb. | Nota |
|---------------|---|-------------------|------|------|
| | | 2013.02 | | |
| 346890 | Interfaz para instalaciones de portero o videoportero mixtas (dorsal IP / placas o montante 2 hilos). Permite aprovechar todas las prestaciones de la tecnología IP (centralita de conserjería, multicanal, distancias elevadas) unidas con la facilidad de instalación del sistema 2 hilos, realizando la conexión de instalaciones 2 hilos de edificios o viviendas a través de una dorsal en red IP dedicada. El dispositivo debe utilizarse con un alimentador 2 hilos para la parte del montante y un alimentador para la alimentación del propio interfaz. Dos posibilidades de configuración: mediante configuradores, para mayor rapidez y simplicidad, o por PC, para mayores prestaciones y opciones de personalización. 10 módulos DIN. | 1.402,74 € | 1 | * |



346890

CENTRAL DE CONSERJERÍA SOFTWARE

| Artículo | Descripción | PVR | Emb. | Nota |
|---------------|--|-------------------|------|------|
| | | 2013.02 | | |
| 346300 | Software de conserjería para la gestión de las llamadas de portero y videoportero. El programa (para sistema operativo Windows) puede instalarse en un ordenador PC, portátil o sobremesa, y permite recibir, gestionar y transferir llamadas desde las placas de calle y desde las viviendas. Implementa funciones de videocontrol doméstico con visión cíclica de las telecámaras, la función día/noche y la recepción de alarmas producidas en las viviendas. Sistemas operativos soportados: Microsoft Windows XP Service Pack 2 y Windows Vista 32 bits. Software necesario: .NET Framework 2.0 o superior. | 1.166,99 € | 1 | * |



346300

Videocontrol



TELECÁMARAS DE INTERIOR EN FORMATO MECANISMO

Telecámaras a color con conexión directa al BUS 2 HILOS. CCD de 1/3" con resolución de 380 líneas horizontales. Óptica de 3,7 mm. Incorporan micrófono para la captación del sonido de ambiente. Instalación en cajetín enlazable. Deben completarse con soporte y placa de acabado de la serie correspondiente.

| Artículo | Descripción | PVR 2013.02 | Emb. | Nota |
|----------|--|----------------|------|------|
| 391661 | Telecámara a color 2 hilos en estética AXOLUTE. Acabado metalizado claro. | 754,87 € | 1 | |
| 391662 | Telecámara a color 2 hilos en estética AXOLUTE. Acabado metalizado oscuro. | 754,87 € | 1 | * |
| 391663 | Telecámara a color 2 hilos en estética AXOLUTE. Acabado blanco. | 754,87 € | 1 | * |
| 391657 | Telecámara a color 2 hilos en estética LIVING. Acabado negro. | 657,69 € | 1 | * |
| 391658 | Telecámara a color 2 hilos en estética LIGHT. Acabado blanco. | 657,69 € | 1 | * |
| 391659 | Telecámara a color 2 hilos en estética LIGHT TECH. Acabado metalizado. | 657,69 € | 1 | * |



391661



391662



391663



391657



391658



391659

TELECÁMARA DE EXTERIOR 2 HILOS

| Artículo | Descripción | PVR 2013.02 | Emb. | Nota |
|----------|---|----------------|------|------|
| 391670 | Minicámara a color de exterior con visera y conexión directa al BUS 2 hilos. CCD de 1/3". Resolución 330 líneas horizontales. Óptica de 6 mm, F/2,3. Sensibilidad 2 Lux, F2.0. Grado de protección IP 65. | 377,24 € | 1 | |



391670

ACCESORIOS

| Artículo | Descripción | PVR 2013.02 | Emb. | Nota |
|----------|---|----------------|------|------|
| 347400 | Interfaz coaxial – 2 hilos para la conexión al BUS 2 hilos de telecámaras CCTV con salida en vídeo compuesto. Alimentación 12Vdc. | 152,20 € | 1 | |
| F454 | Web Server audio/vídeo para control remoto de la instalación a través de página web. El dispositivo puede funcionar como pasarela para el uso del software de visualización MHVisual o el Virtual. Configurador. 6 módulos DIN. | 716,00 € | 1 | • |



347400



Sistema Teguibus

Principales gamas



SERIE 500



SERIES 400 y 300



SERIE 7



SERIE 7

30-109
 Sistemas de portero y
 videoportero para todo
 tipo de instalaciones

| | |
|------------------------------------|-----------|
| Sistema 2 hilos | 30 |
| Sistema Teguibus | 80 |
| PRESENTACIÓN | 82 |
| CATÁLOGO | |
| Placas modulares SERIE 7 | 84 |
| Placas matriciales SERIE 300 y 400 | 87 |
| Placas antivandálicas SERIE 500 | 88 |
| Accesorios | 89 |
| Puestos internos | 90 |
| Elementos de instalación | 91 |
| Sistema Convencional analógico | 92 |
| Sistema telefónico | 102 |

Sistema Teguibus

Gracias a la codificación digital, el sistema TEGUIBUS permite olvidarse de los retornos de llamada a la vez que ofrece prestaciones hoy en día básicas y no disponibles en sistemas convencionales como son el secreto de comunicación, la temporización del abrepuertas y la garantía de que la instalación sigue funcionando aún si algún puesto interno ha quedado descolgado. La comunicación entre las placas de calle generales e interiores de la instalación se realiza mediante un BUS digital, facilitando la realización de proyectos de tamaño medio con varios accesos y funciones estándar.

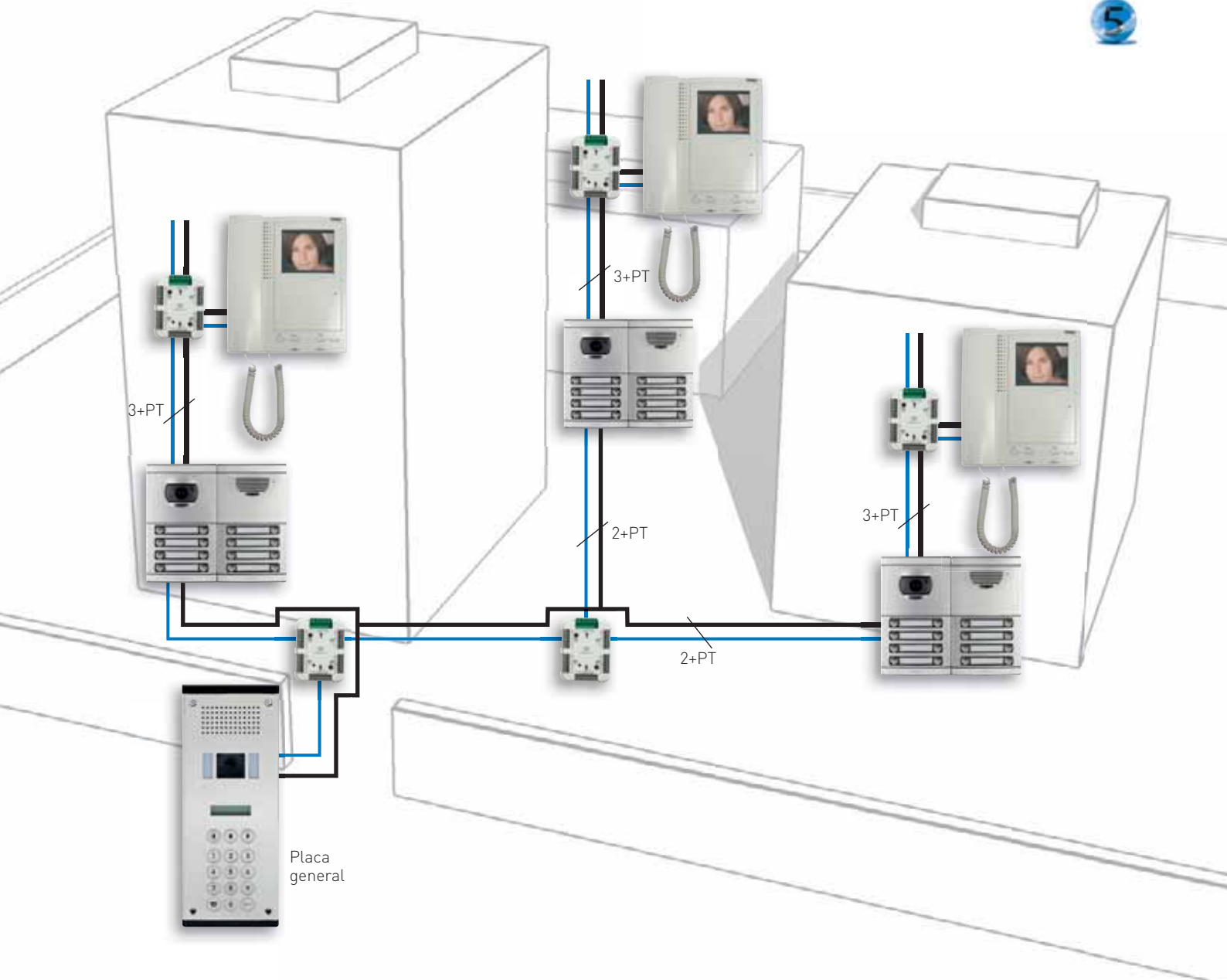



VIDEOPORTERO CON PAR TRENZADO O COAXIAL

Elija el tipo de cable que más le convenga para la señal de vídeo ya que el sistema TEGUIBUS permite realizar la instalación tanto con cable coaxial como con par trenzado.



PORTERO CON SÓLO 2 HILOS

La instalación de portero requiere sólo 2 hilos polarizados para las funciones de comunicación apertura de puerta y llamada a conserjería.

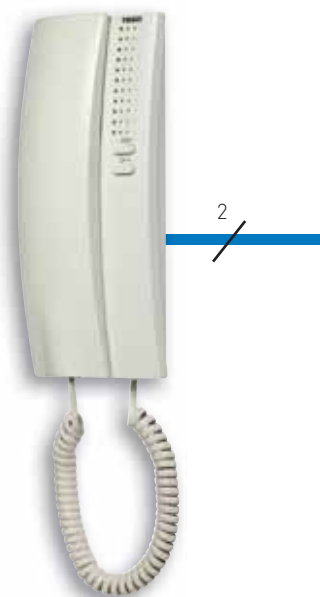

INSTALACIONES CON CONSERJERÍA

La conserjería TEGUIBUS permite recibir llamadas desde las viviendas y filtrar las llamadas de los visitantes a los vecinos. Incorpora un registro de llamadas no atendidas de modo que el conserje pueda comunicarse con los vecinos cuando

vuelva a estar disponible. La instalación con conserjería es simple, como si se tratase de una placa de calle, y no requiere accesorios específicos.



Placas modulares SERIE 7

Cajas, soportes y módulos electrónicos



CAJAS DE EMPOTRAR

| Artículo | Descripción | PVR | Emb. | Nota |
|---------------|-----------------------------|----------------|------|------|
| | | 2013.02 | | |
| 375601 | Caja de empotrar 1 módulo. | 8,74 € | 1 | |
| 375602 | Caja de empotrar 2 módulos. | 11,52 € | 1 | |
| 375603 | Caja de empotrar 3 módulos. | 13,90 € | 1 | |
| 375604 | Caja de empotrar 4 módulos. | 18,00 € | 1 | |
| 375605 | Caja de empotrar 5 módulos. | 19,12 € | 1 | |



375601 375602 375603 375604 375605

SOPORTES PARA MÓDULOS SERIE 7

| Artículo | Descripción | PVR | Emb. | Nota |
|---------------|--------------------|----------------|------|------|
| | | 2013.02 | | |
| 375610 | Soporte 1 módulo. | 26,42 € | 1 | |
| 375620 | Soporte 2 módulos. | 27,53 € | 1 | |
| 375630 | Soporte 3 módulos. | 32,81 € | 1 | |
| 375640 | Soporte 4 módulos. | 39,47 € | 1 | |
| 375650 | Soporte 5 módulos. | 45,08 € | 1 | |



375610 375620 375630 375640 375650

MÓDULOS FÓNICOS

En instalaciones de varios accesos, si se intenta llamar desde una placa cuando ya existe comunicación entre una vivienda y otra placa, el sistema dará pitidos intermitentes y parpadeará el led de pulsador de tarjeteros. Incluyen un latiguillo de 70 cm para electrónica Teguibus.

| Artículo | Descripción | PVR | Emb. | Nota |
|---------------|--|-----------------|------|------|
| | | 2013.02 | | |
| 375093 | Módulo fónico Teguibus para edificios independientes con 1 o varios accesos. Incorpora 4 pulsadores en 2 columnas. | 213,72 € | 1 | |
| 375089 | Módulo fónico Teguibus con red. Incorpora 1 pulsador. Los tiempos de llamada, conversación y activación de cerradura programables. Para poder programar la placa de calle es necesario el programador de la Serie 100M (090271). Debe instalarse en instalaciones con conserjería. | 257,39 € | 1 | |



375093



375089

TELECÁMARAS

Para instalaciones de videoportero Teguibus con cable coaxial o par trenzado. Incluyen latiguillo latiguillo de 1 m.

| Artículo | Descripción | PVR | Emb. | Nota |
|---------------|---|-----------------|------|------|
| | | 2013.02 | | |
| 375097 | Módulo telecámara B/N orientable con iluminación mediante leds infrarrojos. | 399,82 € | 1 | |
| 375098 | Módulo telecámara color orientable con iluminación mediante con leds blancos. | 579,01 € | 1 | |



375097



375098



Placas modulares SERIE 7

Módulos electrónicos

MÓDULOS DE PULSADORES

| Artículo | Descripción | PVR | | |
|---------------|---|----------------|------|------|
| | | 2013.02 | Emb. | Nota |
| 375007 | Módulo de 8 pulsadores en 2 columnas, reversible, para instalaciones Teguibus. Se puede combinar con todos los perfiles de pulsadores. La conexión con el resto de módulos se realiza mediante latiguillos. Incluye un latiguillo de 13 cm para electrónica Teguibus. | 33,24 € | 1 | |



375007

DECODIFICADOR PARA PLACAS MODULARES SERIE 7

| Artículo | Descripción | PVR | | |
|---------------|--|----------------|------|------|
| | | 2013.02 | Emb. | Nota |
| 375083 | Módulo decodificador que hace las funciones de interfaz entre los grupos fónicos Teguibus de la Serie 7 (edificio o red) y los pulsadores de la placa, bien sean los pulsadores convencionales de la Serie 7 (375008) u otros pulsadores comerciales. Permite asociar un código a cada pulsador o asociar dos el mismo código a dos pulsadores. Incorpora bornas para 16 pulsadores. | 56,37 € | 1 | |
| 376751 | Latiguillo para la conexión de un módulo de pulsadores convencional al decodificador ref. 375083 y utilizarlo con un módulo fónico Teguibus. | 4,10 € | 1 | ◇ |

ELECTRÓNICA DE SEÑALIZACIÓN

| Artículo | Descripción | PVR | | |
|---------------|---|----------------|------|------|
| | | 2013.02 | Emb. | Nota |
| 375087 | Módulo electrónico de señalización con ventana de 1/2 módulo. Incorpora 4 pulsadores en 2 columnas en la mitad inferior, para instalaciones Teguibus. Iluminación de bajo consumo mediante leds. La conexión con el resto de módulos se realiza mediante latiguillos. Se suministra con un latiguillo de 13 cm para electrónica Teguibus. | 37,87 € | 1 | |
| 376150 | Módulo de señalización completo Serie 7. Permite incluir el número de la calle, nombre del edificio, u otras informaciones en placas de pulsadores Serie 7. Iluminación mediante LED blanco regulable en 3 niveles. | 36,42 € | 1 | |



375087



376150

ELECTRÓNICA DE CONTROL DE VÍDEO

| Artículo | Descripción | PVR | | |
|---------------|--|-----------------|------|------|
| | | 2013.02 | Emb. | Nota |
| 375099 | Equipo de control de vídeo para telecámara auxiliar. | 101,28 € | 1 | |



375099

LATIGUILLOS DE CONEXIÓN

| Artículo | Descripción | PVR | | |
|---------------|---|---------------|------|------|
| | | 2013.02 | Emb. | Nota |
| 374002 | Latiguillo de conexión entre columnas para la conexión entre placas SERIE 7 Teguibus colocadas de lado. Se requiere un latiguillo por cada columna adicional. 70 cm. de longitud. | 3,93 € | 1 | |



374002

Placas modulares SERIE 7

frontales modulares



FRONTALES PARA MÓDULO FÓNICO

| Artículo | Descripción | PVR | | |
|---------------|---|----------------|------|------|
| | | 2013.02 | Emb. | Nota |
| 375180 | Frontal módulo fónico. | 21,19 € | 1 | |
| 375310 | Frontal módulo fónico con 1 pulsador 1 columna. | 24,40 € | 1 | |
| 375320 | Frontal módulo fónico con 2 puls. 1 col. | 28,96 € | 1 | |
| 375420 | Frontal módulo fónico con 2 puls. 2 col. | 27,97 € | 1 | |
| 375440 | Frontal módulo fónico con 4 puls. 2 col. | 33,90 € | 1 | |



FRONTALES PARA TELECÁMARA

| Artículo | Descripción | PVR | | |
|---------------|-----------------|----------------|------|------|
| | | 2013.02 | Emb. | Nota |
| 375170 | Frontal cámara. | 16,82 € | 1 | |



FRONTALES PARA MÓDULO DE PULSADORES

| Artículo | Descripción | PVR | | |
|---------------|----------------------------------|----------------|------|------|
| | | 2013.02 | Emb. | Nota |
| 375110 | Frontal 1 pulsador 1 columna. | 7,41 € | 1 | |
| 375120 | Frontal 2 pulsadores 1 columna. | 7,86 € | 1 | |
| 375130 | Frontal 3 pulsadores 1 columna. | 8,71 € | 1 | |
| 375140 | Frontal 4 pulsadores 1 columna. | 9,44 € | 1 | |
| 375220 | Frontal 2 pulsadores 2 columnas. | 7,86 € | 1 | |
| 375240 | Frontal 4 pulsadores 2 columnas. | 9,55 € | 1 | |
| 375260 | Frontal 6 pulsadores 2 columnas. | 11,48 € | 1 | |
| 375280 | Frontal 8 pulsadores 2 columnas. | 16,27 € | 1 | |



FRONTALES PARA MÓDULO CIEGO

| Artículo | Descripción | PVR | | |
|---------------|----------------|---------------|------|------|
| | | 2013.02 | Emb. | Nota |
| 375100 | Frontal Ciego. | 9,55 € | 1 | |



FRONTALES PARA MÓDULO DE SEÑALIZACIÓN

| Artículo | Descripción | PVR | | |
|---------------|---|----------------|------|------|
| | | 2013.02 | Emb. | Nota |
| 375340 | Frontal señalización 1 ventana. | 10,12 € | 1 | |
| 375350 | Frontal señalización 1 ventana con 1 puls. 1 col. | 11,30 € | 1 | |
| 375360 | Frontal señalización 1 ventana con 2 puls. 1 col. | 11,32 € | 1 | |
| 375450 | Frontal señalización 1 ventana con 2 puls. 2 col. | 12,37 € | 1 | |
| 375460 | Frontal señalización 1 ventana con 4 puls. 2 col. | 13,80 € | 1 | |
| 375150 | Frontal para módulo de señalización completo. | 14,77 € | 1 | |



ACCESORIOS

| Artículo | Descripción | PVR | | |
|---------------|----------------------|----------------|------|------|
| | | 2013.02 | Emb. | Nota |
| 375690 | Juego tapas soporte. | 13,80 € | 1 | |

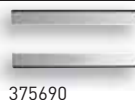



Placas de calle

Series 300 y 400

PLACAS SERIE 300 (LLAMADA NUMÉRICA)

Placas completas con teclado matricial (iluminado) para llamada por código y display informativo numérico. Incorporan función de acceso codificado (apertura de puerta mediante código, sin necesidad de llave) y leds indicativos de estado del sistema. Válidas para una o varias puertas de acceso.

| Artículo | Descripción | PVR | | Nota |
|---------------|--|-----------------|------|------|
| | | 2013.02 | Emb. | |
| 090993 | Placa videoportero B/N Serie 300. 3 módulos. | 881,49 € | 1 | |
| 090983 | Placa portero Serie 300. 2 módulos. | 572,11 € | 1 | |
| 375603 | Caja de empotrar para placas SERIE 300. 3 módulos. | 13,90 € | 1 | |
| 375602 | Caja de empotrar para placas SERIE 300. 2 módulos. | 11,52 € | 1 | |



090993



090983

PLACAS SERIE 400 (LLAMADA ALFANUMÉRICA)

Placas completas con teclado matricial (iluminado) para llamada por código o por repertorio y display informativo alfanumérico. Incorporan función de acceso codificado (apertura de puerta mediante código, sin necesidad de llave) y leds indicativos de estado del sistema. Válidas para una o varias puertas de acceso. Programación del directorio mediante PC.

| Artículo | Descripción | PVR | | Nota |
|---------------|--|-------------------|------|------|
| | | 2013.02 | Emb. | |
| 090994 | Placa videoportero B/N Serie 400. 3 módulos. | 1.332,69 € | 1 | |
| 090995 | Placa videoportero color Serie 400. 3 módulos. | 1.812,53 € | 1 | |
| 090984 | Placa portero Serie 400. 2 módulos. | 877,63 € | 1 | |
| 375603 | Caja de empotrar para placas SERIE 400. 3 módulos. | 13,90 € | 1 | |
| 375602 | Caja de empotrar para placas SERIE 400. 2 módulos. | 11,52 € | 1 | |



090994
090995



090984

PLACAS REPERTORIO SERIE 300 Y 400

Placas completas para la inclusión del directorio de residentes y códigos de llamada. Válidas para las series 300 y 400.

| Artículo | Descripción | PVR | | Nota |
|---------------|---|-----------------|------|------|
| | | 2013.02 | Emb. | |
| 090991 | Placa repertorio TR-3 con capacidad para 90 nombres aprox. 3 módulos. | 121,33 € | 1 | |
| 090981 | Placa repertorio TR-2 con capacidad para 60 nombres aprox. 2 módulos. | 96,53 € | 1 | |
| 375603 | Caja de empotrar para repertorio TR-3. | 13,90 € | 1 | |
| 375602 | Caja de empotrar para repertorio TR-2. | 11,52 € | 1 | |



090991



090981

Placas de calle

SERIE 500



PLACAS ANTIVANDÁLICAS SERIE 500 (LLAMADA ALFANUMÉRICA)

Placas antivandálicas en acero inoxidable con teclado matricial grabado por láser para llamada por código o por repertorio y display informativo alfanumérico. Incorporan función de acceso codificado (apertura de puerta mediante código, sin necesidad de llave). Tornillos antivandálicos. Válidas para una o varias puertas de acceso. Programación del directorio mediante PC. Requieren caja de empotrar específica

| Artículo | Descripción | PVR | | |
|---------------|---|-------------------|------|------|
| | | 2013.02 | Emb. | Nota |
| 091002 | Placa videoportero B/N antivandálica Serie 500. | 1.996,86 € | 1 | * |
| 091005 | Placa videoportero color antivandálica Serie 500. | 2.485,72 € | 1 | * |
| 091001 | Placa portero antivandálica Serie 500. | 1.389,17 € | 1 | |



091002



091001

PLACAS REPERTORIO ANTIVANDÁLICAS SERIE 500

Placas completas para la inclusión del directorio de residentes y códigos de llamada.

| Artículo | Descripción | PVR | | |
|---------------|---|-----------------|------|------|
| | | 2013.02 | Emb. | Nota |
| 091007 | Placa repertorio SR-500 con capacidad para 100 nombres aprox. | 184,64 € | 1 | |
| 091008 | Placa Repertorio SR-500 V con capacidad para 150 nombres aprox. | 219,22 € | 1 | * |



091007



091008

CAJAS DE EMPOTRAR PARA PLACAS SERIE 500

| Artículo | Descripción | PVR | | |
|---------------|--|----------------|------|------|
| | | 2013.02 | Emb. | Nota |
| 005881 | Caja de empotrar para placas de videoportero S-500 y repertorio SR-500V. | 73,12 € | 1 | |
| 005880 | Caja de empotrar para placas de videoportero S-500 y repertorio SR-500. | 67,49 € | 1 | |



005881



005880



Placas de calle

Accesorios

EQUIPO PARA VARIOS ACCESOS VÍDEO

| Artículo | Descripción | PVR | | Emb. | Nota |
|---------------|--|----------------|--|------|------|
| | | 2013.02 | | | |
| 090651 | Equipo de control varios accesos vídeo E-51 para placas Serie 500. Necesario para realizar instalaciones de varios accesos con placas Serie 500. En las instalaciones con 2 puertas de acceso, incorporar un E-51. Para instalaciones con más de 2 puertas, incorporar un E-51 por cada nueva placa. | 42,20 € | | 1 | |



090651

ACCESORIOS PARA PLACAS ALFANUMÉRICAS

| Artículo | Descripción | PVR | | Emb. | Nota |
|---------------|---|-----------------|--|------|------|
| | | 2013.02 | | | |
| 090264 | Cable adaptador para PC válido para programar las placas Serie 400 y 500. Incluye software de programación. | 105,75 € | | 1 | |

CONSERJERÍA

| Artículo | Descripción | PVR | | Emb. | Nota |
|---------------|--|-------------------|--|------|------|
| | | 2013.02 | | | |
| 090974 | Central de conserjería Serie 400. Controla el tráfico de llamadas, tanto a teléfonos como a monitores, que provengan de placas principales o secundarias del sistema Tegubus. Instalación empotrada en pared. Requiere alimentador E-32 ref. 375002. | 1.005,71 € | | 1 | |



090974

PROGRAMADOR

| Artículo | Descripción | PVR | | Emb. | Nota |
|---------------|---|-----------------|--|------|------|
| | | 2013.02 | | | |
| 090271 | Programador para placas SERIE 300, 100M y SERIE 7 con red | 267,73 € | | 1 | |



090271

Puestos internos TEGUIBUS

SERIE 7



MONITORES SERIE 7

Puestos internos tradicionales con pantalla B/N o color de 4". Teclas dedicadas para abrepuertas, autoencendido y auxiliar. Regulación contraste, luminosidad. Led de señalización para exclusión de llamada. Cable rizado con conectores telefónicos. Requieren base mural ref. 374442 o de sobremesa ref. 374443. Instalación con par trenzado o coaxial.

| Artículo | Descripción | PVR | | |
|---------------|--|-----------------|------|------|
| | | 2013.02 | Emb. | Nota |
| 374430 | Monitor SERIE 7 color Teguibus M-72C. | 258,82 € | 1 | |
| 374420 | Monitor SERIE 7 blanco y negro Teguibus M-72. | 180,14 € | 1 | |
| 374442 | Base mural para monitores Teguibus SERIE 7. | 24,27 € | 1 | |
| 374443 | Base de sobremesa para monitores Teguibus SERIE 7. | 97,93 € | 1 | |



374430



374420



374442



374443

TELÉFONO SERIE 7

Teléfonos para instalaciones Teguibus. Incorporan tecla para abrepuertas y función auxiliar o conserjería. Cable rizado con conectores telefónicos.

| Artículo | Descripción | PVR | | |
|---------------|---|----------------|------|------|
| | | 2013.02 | Emb. | Nota |
| 374260 | Teléfono SERIE 7 Teguibus con doble llamada T-72. | 52,76 € | 1 | |
| 374230 | Teléfono SERIE 7 Teguibus para instalaciones con conserjería T-72C. | 37,57 € | 1 | |
| 374220 | Teléfono SERIE 7 Teguibus básico T-72. | 34,25 € | 1 | |



374260
374230
374220



Elementos de instalación

ALIMENTADORES

El sistema necesita un alimentador ref. 375002 por placa en instalaciones de portero o videoportero con par trenzado. En instalaciones de videoportero con coaxial es necesario un segundo alimentador 375002. Las placas Serie EUROPA, 300, 500 y 500 requieren un alimentador adicional 375005. En instalaciones con placa SERIE 7 y 2 monitores por vivienda es necesario utilizar un alimentador 375005 para alimentar la cámara.



375002



375005

| Artículo | Descripción | PVR | Emb. | Nota |
|---------------|---|-----------------|------|------|
| | | 2013.02 | | |
| 375002 | Alimentador tipo E-32 para instalaciones de portero y videoportero Teguibus. 10 módulos DIN. | 123,43 € | 1 | |
| 375005 | Alimentador tipo E-35 necesario para alimentar placas Serie EUROPA, 300, 500 y 500 en instalaciones de videoportero junto a un alimentador 375002, o para instalaciones con 2 monitores por vivienda. 10 módulos DIN. | 118,90 € | 1 | |

ACCESORIOS DE CONEXIÓN

| Artículo | Descripción | PVR | Emb. | Nota |
|---------------|--|----------------|------|------|
| | | 2013.02 | | |
| 374470 | Distribuidor de planta autoalimentado para tipo DVCA para instalaciones con coaxial. Dispone de 4 salidas e incluye resistencia de 75 Ohm. | 44,36 € | 1 | |
| 374472 | Distribuidor de planta autoalimentado para tipo DVPA para instalaciones con par trenzado. Dispone de 4 salidas e incluye resistencia de 110 Ohm. | 42,44 € | 1 | |
| 374471 | Distribuidor de escaleras tipo DVC para instalaciones con coaxial. Dispone de 4 salidas e incluye resistencia de 75 Ohm. | 44,50 € | 1 | |
| 374473 | Distribuidor de escaleras tipo DVP para instalaciones con par trenzado. Dispone de 4 salidas e incluye resistencia de 110 Ohm. | 53,15 € | 1 | |



374470



374472



374471



374473

RELÉS Y ACTUADORES

Relés para funciones auxiliares diversas: repetición de llamada acústica o luminosa, activación de abrepuertas independiente o encendido de luces de escalera mediante pulsador adicional de los teléfonos y monitores. Capacidad máxima de 2A, 250Vac o 5A, 30Vdc.

| Artículo | Descripción | PVR | Emb. | Nota |
|---------------|---|----------------|------|------|
| | | 2013.02 | | |
| 0E5554 | Relé actuador tipo EAL-1 digital para repetición de llamada (acústica o luminosa), siempre a través de un teléfono o monitor. | 49,32 € | 1 | |
| 0E5557 | Relé actuador tipo EAL-1 para encendido de luz de escalera, u otras activaciones mediante pulsador auxiliar de los puesto internos. | 48,86 € | 1 | |



0E5554
0E5557



Sistema Convencional analógico

Principales gamas



30-109
 Sistemas de portero y
 videoportero para todo
 tipo de instalaciones

| | |
|---------------------------------------|-----------|
| Sistema 2 hilos | 30 |
| Sistema Tegubus | 80 |
| Sistema Convencional analógico | 92 |
| PRESENTACIÓN | 94 |
| CATÁLOGO | |
| Placas modulares SERIE 7 | 96 |
| Placas SERIE 7 | 99 |
| Puestos internos | 100 |
| Elementos de instalación y accesorios | 101 |
| Sistema telefónico | 102 |

Sistema Convencional analógico

Basado en la tecnología tradicional de las instalaciones de portero electrónico, el sistema CONVENCIONAL representa una solución simple y económica para pequeños proyectos. El cableado de la instalación se realiza con 4 hilos comunes más una línea de retorno de llamada para cada vivienda, siendo el número total de hilos $4+N$, dónde N es el número de viviendas.

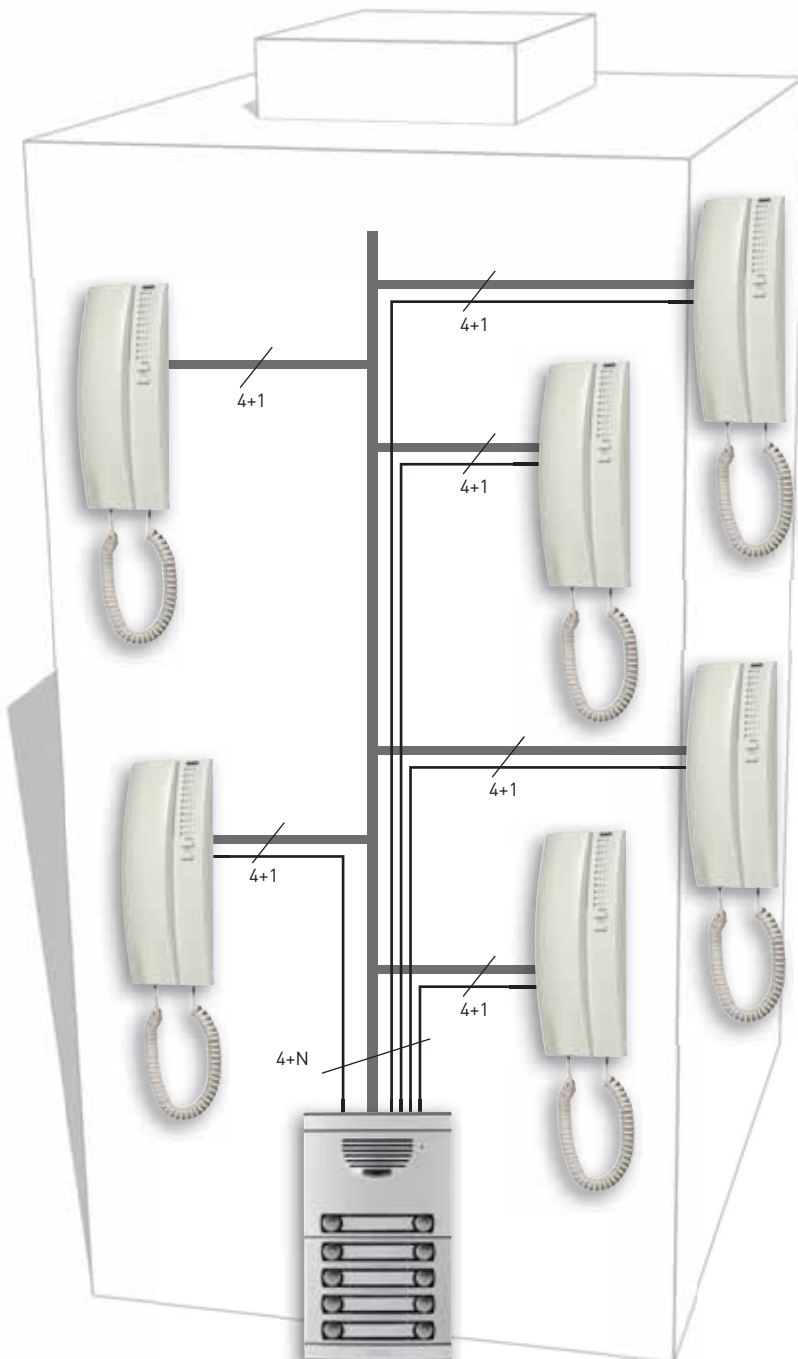



CONFIRMACIÓN DE LLAMADA EN PLACA

La placa de calle emite un sonido para confirmar que se ha realizado correctamente la llamada.



LLAMADA ELECTRÓNICA O POR ZUMBADOR

El grupo fónico permite escoger entre dos tipos de sonido de llamada distintos: electrónica o por zumbador, en función del tipo de teléfono elegido. La llamada en instalaciones de videoportero es siempre de tipo electrónico.



DISPONIBLE EN KIT

Los artículos del Sistema Convencional están disponibles en forma de Kits que incluyen todos los elementos necesarios para realizar las instalaciones más típicas: placa de calle Serie 7, alimentador y teléfonos.

PLACA MODULAR

Videoportero color: 1 y 2 viviendas
 Videoportero blanco y negro: 1 y 2 viviendas
 Portero: de 1 a 12 viviendas



PLACA DE SUPERFICIE

Portero: de 1 a 6 viviendas



Consulte la sección Kits para más información

Placas modulares SERIE 7

Cajas, soportes y módulos electrónicos



CAJAS DE EMPOTRAR

| Artículo | Descripción | PVR | | Nota |
|---------------|-----------------------------|----------------|------|------|
| | | 2013.02 | Emb. | |
| 375601 | Caja de empotrar 1 módulo. | 8,74 € | 1 | |
| 375602 | Caja de empotrar 2 módulos. | 11,52 € | 1 | |
| 375603 | Caja de empotrar 3 módulos. | 13,90 € | 1 | |
| 375604 | Caja de empotrar 4 módulos. | 18,00 € | 1 | |
| 375605 | Caja de empotrar 5 módulos. | 19,12 € | 1 | |



375601 375602 375603 375604 375605

SOPORTES PARA MÓDULOS SERIE 7

| Artículo | Descripción | PVR | | Nota |
|---------------|--------------------|----------------|------|------|
| | | 2013.02 | Emb. | |
| 375610 | Soporte 1 módulo. | 26,42 € | 1 | |
| 375620 | Soporte 2 módulos. | 27,53 € | 1 | |
| 375630 | Soporte 3 módulos. | 32,81 € | 1 | |
| 375640 | Soporte 4 módulos. | 39,47 € | 1 | |
| 375650 | Soporte 5 módulos. | 45,08 € | 1 | |

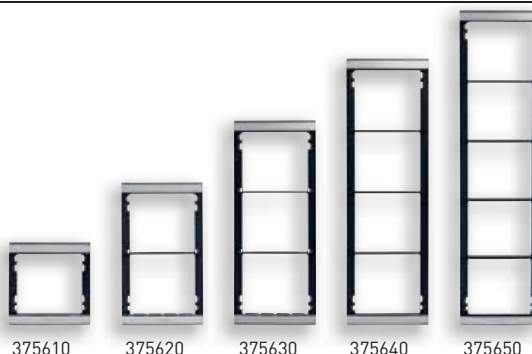

375610 375620 375630 375640 375650

MÓDULOS FÓNICOS

| Artículo | Descripción | PVR | | Nota |
|---------------|---|-----------------|------|------|
| | | 2013.02 | Emb. | |
| 375091 | Grupo fónico convencional Serie 7 para edificios independientes con 1 puerta de acceso. Con 4 pulsadores en 2 columnas. Genera llamada zumbador o electrónica, mediante una sencilla configuración en puente, dependiendo del tipo de teléfono que se haya instalado. Incluye un latiguillo de 70 cm para electrónica convencional. | 101,12 € | 1 | |
| 375092 | Grupo fónico convencional Serie 7 para edificios independientes con 1 o varios accesos. Electrónica para instalaciones de portero en un único edificio, con uno o varios accesos. Si se conecta a la cámara b/n [375097] se puede utilizar para instalaciones de vídeo de hasta 2 accesos y para instalaciones mixtas (un acceso de audio y otro de vídeo). Con 4 pulsadores en 2 columnas. Genera llamada zumbador o electrónica, mediante una sencilla configuración en puente, dependiendo del tipo de teléfono que se haya instalado. Incluye un latiguillo de 70 cm para electrónica convencional. | 164,28 € | 1 | |



375091 375092



Placas modulares SERIE 7

Módulos electrónicos

MÓDULOS AUDIO/VÍDEO

| Artículo | Descripción | PVR | | Emb. | Nota |
|---------------|--|-----------------|--|------|------|
| | | 2013.02 | | | |
| 375096 | Módulo audio/vídeo Serie 7 para el sistema Convencional dotado de cámara b/n y grupo fónico. Permite instalaciones de videoportero convencional con cable coaxial o par trenzado en edificios independientes con 1 puerta de acceso. Incorpora en un único módulo cámara b/n, grupo fónico y 2 pulsadores en 2 columnas. Incluye un latiguillo de 70 cm para electrónica convencional. | 603,52 € | | 1 | |
| 375086 | Módulo audio/vídeo unifamiliar del sistema Convencional dotado de cámara color y grupo fónico. Válida únicamente para instalaciones unifamiliares y bifamiliares. | 812,18 € | | 1 | * |
| 375095 | Módulo audio/vídeo unifamiliar del sistema Convencional dotado de cámara b/n y grupo fónico. Válida únicamente para instalaciones unifamiliares y bifamiliares. | 630,88 € | | 1 | |



375096
375086
375095

MÓDULOS DE PULSADORES

| Artículo | Descripción | PVR | | Emb. | Nota |
|---------------|--|----------------|--|------|------|
| | | 2013.02 | | | |
| 375008 | Módulo con electrónica de 8 pulsadores en 2 columnas, reversible, para instalaciones convencionales, común a todos los perfiles de pulsadores. La conexión con el resto de módulos se realiza mediante latiguillos. Incluye un latiguillo de 6,5 cm para electrónica convencional. | 28,98 € | | 1 | |

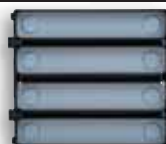

375008

ELECTRÓNICA DE SEÑALIZACIÓN

| Artículo | Descripción | PVR | | Emb. | Nota |
|---------------|---|----------------|--|------|------|
| | | 2013.02 | | | |
| 375088 | Módulo electrónico de señalización para el sistema Convencional. Incorpora 4 pulsadores en 2 columnas. Iluminación mediante Leds. La conexión con el resto de módulos se realiza mediante latiguillos. Incluye un latiguillo de 6,5 cm para electrónica convencional. | 35,54 € | | 1 | |



375088

LATIGUILLOS DE CONEXIÓN

| Artículo | Descripción | PVR | | Emb. | Nota |
|---------------|---|---------------|--|------|------|
| | | 2013.02 | | | |
| 374001 | Latiguillo de conexión entre columnas para la conexión entre placas Serie 7 del sistema Convencional colocadas de lado. Se requiere un latiguillo por cada columna adicional. 70 cm. de longitud. | 3,01 € | | 1 | |



374001

Placas modulares SERIE 7

Frontales modulares



FRONTALES PARA MÓDULO FÓNICO

| Artículo | Descripción | PVR | | |
|---------------|---|----------------|------|------|
| | | 2013.02 | Emb. | Nota |
| 375180 | Frontal módulo fónico. | 21,19 € | 1 | |
| 375310 | Frontal módulo fónico con 1 pulsador 1 columna. | 24,40 € | 1 | |
| 375320 | Frontal módulo fónico con 2 puls. 1 col. | 28,96 € | 1 | |
| 375420 | Frontal módulo fónico con 2 puls. 2 col. | 27,97 € | 1 | |
| 375440 | Frontal módulo fónico con 4 puls. 2 col. | 33,90 € | 1 | |



FRONTALES PARA FÓNICO AUDIO/VÍDEO

| Artículo | Descripción | PVR | | |
|---------------|---|----------------|------|------|
| | | 2013.02 | Emb. | Nota |
| 375190 | Frontal cámara y módulo fónico. | 23,76 € | 1 | |
| 375510 | Frontal cámara, módulo fónico con 1 pulsador. | 30,37 € | 1 | |
| 375520 | Frontal cámara, módulo fónico con 2 pulsadores. | 32,00 € | 1 | |

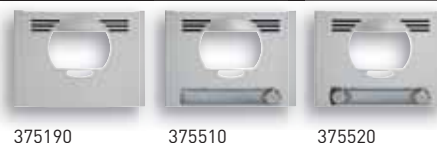

FRONTALES PARA MÓDULO DE PULSADORES

| Artículo | Descripción | PVR | | |
|---------------|----------------------------------|----------------|------|------|
| | | 2013.02 | Emb. | Nota |
| 375110 | Frontal 1 pulsador 1 columna. | 7,41 € | 1 | |
| 375120 | Frontal 2 pulsadores 1 columna. | 7,86 € | 1 | |
| 375130 | Frontal 3 pulsadores 1 columna. | 8,71 € | 1 | |
| 375140 | Frontal 4 pulsadores 1 columna. | 9,44 € | 1 | |
| 375220 | Frontal 2 pulsadores 2 columnas. | 7,86 € | 1 | |
| 375240 | Frontal 4 pulsadores 2 columnas. | 9,55 € | 1 | |
| 375260 | Frontal 6 pulsadores 2 columnas. | 11,48 € | 1 | |
| 375280 | Frontal 8 pulsadores 2 columnas. | 16,27 € | 1 | |



FRONTALES PARA MÓDULO CIEGO

| Artículo | Descripción | PVR | | |
|---------------|----------------|---------------|------|------|
| | | 2013.02 | Emb. | Nota |
| 375100 | Frontal Ciego. | 9,55 € | 1 | |



FRONTALES PARA MÓDULO DE SEÑALIZACIÓN

| Artículo | Descripción | PVR | | |
|---------------|---|----------------|------|------|
| | | 2013.02 | Emb. | Nota |
| 375340 | Frontal señalización 1 ventana. | 10,12 € | 1 | |
| 375350 | Frontal señalización 1 ventana con 1 puls. 1 col. | 11,30 € | 1 | |
| 375360 | Frontal señalización 1 ventana con 2 puls. 1 col. | 11,32 € | 1 | |
| 375450 | Frontal señalización 1 ventana con 2 puls. 2 col. | 12,37 € | 1 | |
| 375460 | Frontal señalización 1 ventana con 4 puls. 2 col. | 13,80 € | 1 | |



ACCESORIOS

| Artículo | Descripción | PVR | | |
|---------------|----------------------|----------------|------|------|
| | | 2013.02 | Emb. | Nota |
| 375690 | Juego tapas soporte. | 13,80 € | 1 | |





Placas SERIE 7

Placas premontadas y de superficie

PLACAS SERIE 7 AUDIO PREMONTADAS

Placas Serie 7 premontadas compuestas de bastidor, módulos electrónicos y perfiles. No incluyen caja de empotrar.

| Artículo | Descripción | PVR | | |
|---------------|-------------------------|-----------------|------|------|
| | | 2013.02 | Emb. | Nota |
| 375061 | Placa A1. 1 llamada. | 107,25 € | 1 | * |
| 375062 | Placa A2. 2 llamadas. | 111,26 € | 1 | * |
| 375063 | Placa A3. 3 llamadas. | 115,29 € | 1 | * |
| 375064 | Placa A4. 4 llamadas. | 119,87 € | 1 | * |
| 375065 | Placa A5. 5 llamadas. | 132,66 € | 1 | * |
| 375066 | Placa A6. 6 llamadas. | 138,79 € | 1 | * |
| 375068 | Placa A8. 8 llamadas. | 148,83 € | 1 | * |
| 375069 | Placa A10. 10 llamadas. | 166,90 € | 1 | * |
| 375060 | Placa A12. 12 llamadas. | 178,37 € | 1 | * |



375061



375061

PLACAS AUDIO SERIE 7 - SUPERFICIE

Placas de calle audio de superficie. Frontal de aluminio. Iluminación del portarótulos en color naranja. Requieren central de audio ref. 375000. Para conectar varias placas a una misma instalación es necesario un selector ref. 090653.

| Artículo | Descripción | PVR | | |
|---------------|---|----------------|------|------|
| | | 2013.02 | Emb. | Nota |
| 375719 | Placa audio SERIE 7 superficie. 1 llamada. | 67,16 € | 1 | |
| 375729 | Placa audio SERIE 7 superficie. 2 llamadas. | 73,15 € | 1 | |
| 375739 | Placa audio SERIE 7 superficie. 3 llamadas. | 78,81 € | 1 | * |
| 375749 | Placa audio SERIE 7 superficie. 4 llamadas. | 80,61 € | 1 | * |
| 375769 | Placa audio SERIE 7 superficie. 6 llamadas. | 84,82 € | 1 | * |



375719



375739



375769

ACCESORIOS SERIE 7 SUPERFICIE

| Artículo | Descripción | PVR | | |
|---------------|--|----------------|------|------|
| | | 2013.02 | Emb. | Nota |
| 375810 | Visera para una placa SERIE 7 de superficie. | 38,16 € | 1 | |



375810

Puestos internos Convencional

SERIE 7



MONITORES SERIE 7

Puestos internos tradicionales con pantalla B/N o color de 4". Teclas dedicadas para abrepuertas, autoencendido y auxiliar. Regulación de contraste, luminosidad. Led de señalización para exclusión de llamada. Cable rizado con conectores telefónicos. Requieren base mural ref. 374440 o de sobremesa ref. 374441. Instalación con par trenzado o coaxial.

| Artículo | Descripción | PVR | | |
|---------------|--|-----------------|------|------|
| | | 2013.02 | Emb. | Nota |
| 374410 | Monitor SERIE 7 color Convencional M-71C. | 338,65 € | 1 | |
| 374400 | Monitor SERIE 7 blanco y negro Convencional M-71. | 181,61 € | 1 | |
| 374440 | Base mural para monitores convencionales SERIE 7. | 15,14 € | 1 | |
| 374441 | Base de sobremesa para monitores convencionales SERIE 7. | 109,03 € | 1 | |



374400

374410

374441

TELÉFONOS SERIE 7

Teléfonos para instalaciones convencionales. Incorporan tecla para abrepuertas y función auxiliar. Cable rizado con conectores telefónicos.

| Artículo | Descripción | PVR | | |
|---------------|---|----------------|------|------|
| | | 2013.02 | Emb. | Nota |
| 374200 | Teléfono SERIE 7 de llamada electrónica T-71E. | 24,41 € | 10 | |
| 374210 | Teléfono SERIE 7 de llamada por zumbador T-71Z. | 27,19 € | 10 | |
| 374240 | Teléfono SERIE 7 universal. Compatible en cualquier instalación convencional 4 + n con llamada electrónica o por zumbador. Incorpora potenciómetros de regulación de audio. | 31,37 € | 1 | |



374200

374210

374240

ALIMENTADORES

El sistema necesita un alimentador ref. 375001 por placa en instalaciones de videoportero. Las instalaciones sólo de portero requieren un alimentador ref. 375004 por placa

| Artículo | Descripción | PVR | | |
|---------------|---|-----------------|------|------|
| | | 2013.02 | Emb. | Nota |
| 375001 | Alimentador tipo E-70 para instalaciones de videoportero convencional con placa SERIE 7. Necesario 1 alimentador por placa. Para la instalación de 2 o 3 monitores por vivienda, añadir un alimentador ref. 375005. 10 módulos DIN. | 153,95 € | 1 | |
| 375005 | Alimentador tipo E-35 para instalaciones convencionales de videoportero con monitores en paralelo. 10 módulos DIN. | 118,90 € | 1 | |
| 375004 | Alimentador tipo E-30 para instalaciones de portero convencional. Necesario 1 alimentador por placa. 4 módulos DIN. | 48,17 € | 1 | |



375001

375005



375004

Elementos de instalación y Accesorios



ACCESORIOS DE CONEXIÓN

| Artículo | Descripción | PVR 2013.02 | Emb. | Nota |
|---------------|--|----------------|------|------|
| 374470 | Distribuidor de planta autoalimentado para tipo DVCA para instalaciones con coaxial. Dispone de 4 salidas e incluye resistencia de 75 Ohm. | 44,36 € | 1 | |
| 374472 | Distribuidor de planta autoalimentado para tipo DVPA para instalaciones con par trenzado. Dispone de 4 salidas e incluye resistencia de 110 Ohm. | 42,44 € | 1 | |
| 374471 | Distribuidor de escaleras tipo DVC para instalaciones con coaxial. Dispone de 4 salidas e incluye resistencia de 75 Ohm. | 44,50 € | 1 | |
| 374473 | Distribuidor de escaleras tipo DVP para instalaciones con par trenzado. Dispone de 4 salidas e incluye resistencia de 110 Ohm. | 53,15 € | 1 | |



374470



374472



374471



374473

RELÉS Y ACTUADORES

Relés para funciones auxiliares diversas: repetición de llamada acústica o luminosa, activación de abrepuertas independiente o encendido de luces de escalera mediante pulsador adicional de los teléfonos y monitores. Capacidad máxima de 2A, 250Vac o 5A, 30Vdc.

| Artículo | Descripción | PVR 2013.02 | Emb. | Nota |
|---------------|---|----------------|------|------|
| 0E5557 | Relé actuador tipo EAL-1 para encendido de luz de escalera, u otras activaciones mediante pulsador auxiliar de los puesto internos. | 48,86 € | 1 | |
| 0E5556 | Repetidor de llamada ERL-1 para instalaciones con llamada electrónica. Permite generar una llamada adicional a la del propio teléfono o monitor en un punto distante a este. | 35,79 € | 1 | |
| 0E5558 | Zumbador 12V para repetición de llamada en instalaciones con llamada por zumbador. Permite generar una llamada adicional a la del propio teléfono o monitor en un punto distante a este. | 12,05 € | 1 | |
| 090256 | Accionador automático de abrepuertas. Permite activar el abrepuertas automáticamente al ser llamado. Incorpora interruptor para conexión/desconexión. Requiere un alimentador de 12V (recomendado ref. 375004). | 34,25 € | 1 | *, ◇ |



0E5556

ELEMENTOS INSTALACIÓN SERIE 7 - SUPERFICIE

| Artículo | Descripción | PVR 2013.02 | Emb. | Nota |
|---------------|--|-----------------|------|------|
| 375000 | Central audio para placas de superficie SERIE 7. Necesario uno por placa. Incluye fuente de alimentación de la instalación. 7 módulos DIN. | 118,62 € | 1 | |
| 090653 | Selector de audio tipo E-53 para la instalación de varias placas SERIE 7 de superficie en una misma instalación. 10 módulos DIN. | 229,98 € | 1 | |



375000



090653



Sistema Telefónico

Principales gamas



30-109
 Sistemas de portero y
 videoportero para todo
 tipo de instalaciones

| | | |
|--|------------------------------------|------------|
| | Sistema 2 hilos | 30 |
| | Sistema Tegubus | 80 |
| | Sistema Convencional analógico | 92 |
| | Sistema telefónico | 102 |
| | PRESENTACIÓN | 104 |
| | CATÁLOGO | |
| | Videoportero/teléfonos IRYDE TOUCH | 109 |
| | Central PABX | 109 |
| | Tomas para unidades interiores | 109 |
| | Accesorios | 109 |



Una solución integrada

Telefonía, videotelefonía y domótica en una única solución

El sistema telefónico permite realizar instalaciones telefónicas tradicionales disfrutando de todas las funciones que ofrece una centralita telefónica (PABX), o bien instalaciones telefónicas integradas con el portero o videoportero (realizada con los sistemas 2 hilos). Las centralitas telefónicas PABX permiten disponer de las funciones de telefonía, videollamada

y gestión del sistema MyHome, garantizando en todo momento la oportunidad de ampliar el sistema en función de las necesidades.

1. TELEFONÍA

- Visualización del número del llamante en todas las extensiones, incluyendo intercomunicador (servicio Call ID).
- Llamada general a todos los elementos de extensiones diferentes.
- Servicio de búsqueda de personas, para realizar anuncios a través de los altavoces de todos los amplificadores.
- Selección del teléfono de línea convencional (PSTN) a través del menú de voz.
- Las funciones típicas de la PABX.

2. VÍDEO

- Transferencia de llamada interna a una línea de teléfono o dispositivo móvil local.
- Permite la apertura remota de la puerta de acceso.
- Intercomunicación ilimitada en el apartamento entre los diferentes elementos.
- Responder a llamada desde el teléfono interno.

3. AUTOMATIZACIÓN MY HOME

- Gestión remota mediante guía de voz.
- Gestión de dispositivos inalámbricos (apertura de cerradura y respuesta a la llamada del videoportero).
- Sistemas de gestión: automatización, difusión sonora, control de temperatura y protección anti-intrusión.



Aplicaciones en el residencial

1. INTERCOMUNICACIÓN

Permite realizar llamadas entre dispositivos instalados en la vivienda. La central PABX también puede ser programada para funcionar con dos particiones, pudiendo distinguir los servicios hacia la vivienda de los que, por ejemplo, se requieren en una oficina que forma parte de la misma unidad de vivienda. También puede ver el número de llamadas Call ID.

2. FUNCIONES DE INICIO MY HOME Y ACTIVACIÓN REMOTA DE DOMÓTICA

En combinación con un sistema domótico MY HOME, a través de la pantalla táctil del teléfono Iryde Touch se puede:

- Enviar comandos para administrar escenarios de automatización.
- Gestionar las fuentes de sonido de la planta del sistema de difusión sonora.
- Visualizar el historial de alarmas producidas en el sistema de anti-instrucción.
- Administrar el sistema de control de temperatura.

A través de la guía de voz personalizable se puede controlar a través del teléfono fijo o móvil el sistema My Home, permitiendo la activación de los escenarios / funciones de automatización cuando se desee.¹

3. TRANSFERENCIA DE LLAMADA (FUNCIÓN DOSA)

Las llamadas realizadas desde la placa de entrada pueden ser transferidas a un número de teléfono fijo o móvil previamente almacenado en el directorio del número de teléfono PABX como un número corto. Ello le permite estar siempre disponible.

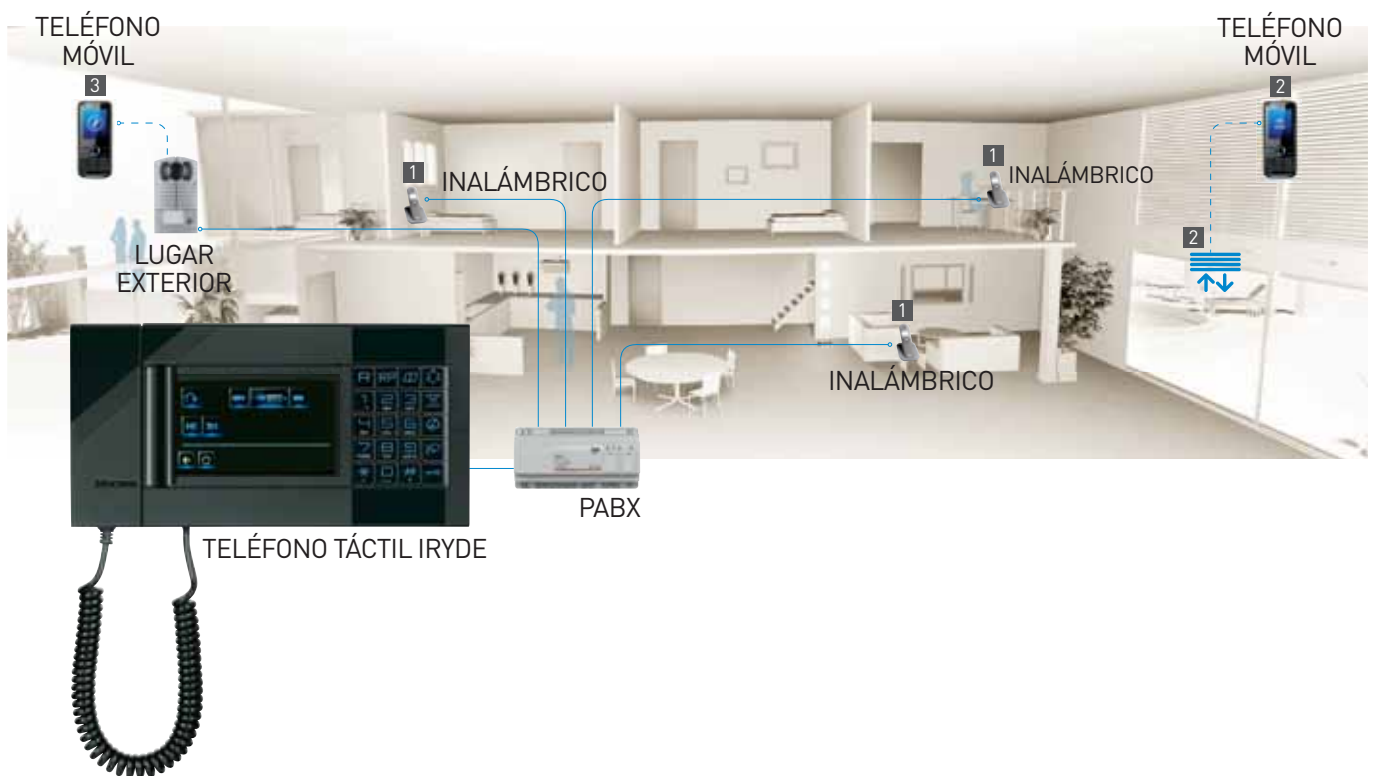

Aplicaciones en el pequeño terciario

La centralita permite crear dos particiones pudiendo diferenciar las llamadas que son para la vivienda (partición 2) de las que lo son para la oficina (partición 1). Las particiones son independientes para las llamadas desde el videoportero, servicios (fax...) y llamadas telefónicas, pero sus unidades internas se comunican entre sí.

- Entre las características principales y servicios contemplados se incluyen:
- DISA con guía de voz.
 - Call ID, tanto desde PSTN, como desde otro elemento intercomunicador (para visualización del nombre de la oficina, habitación del hotel, almacén, etc.).
 - FAX-CONMUTADOR para servicio de llamadas al fax.

Nota ⁽¹⁾: La disponibilidad de servicios está vinculada al proveedor telefónico utilizado (gestión de tonos DTMF).

Central PABX

CARACTERÍSTICAS PRINCIPALES

La nueva central telefónica, además de las funciones que realizan muchos teléfonos, permite una mejora en los funcionamientos del sistema de automatización y de las funciones de videoportero.

El uso del teléfono en un sistema de vídeo y videoportero también permite la intercomunicación entre todos los teléfonos instalados, pudiendo

realizar también funciones de circuito cerrado de televisión así como la activación remota de elementos dado que puede enviar comandos al sistema mediante el teléfono IrydeTouch de la vivienda (con los teléfonos interiores también se puede enviar al sistema My Home sólo comandos de activación) o hacer una simple llamada de teléfono (PSTN) a través de menús hablados. La central permite interactuar con el sistema

My Home mediante 9 diferentes comandos de voz personalizables. Para facilidad de uso y flexibilidad de los servicios, el intercambio está particularmente adaptado para su uso en hogares, tiendas, oficinas y pequeñas empresas. De hecho, se desarrolla para ser compatible con todos los teléfonos de mercado, teléfonos de marcación, módem, fax, teléfonos inalámbricos y contestadores automáticos.

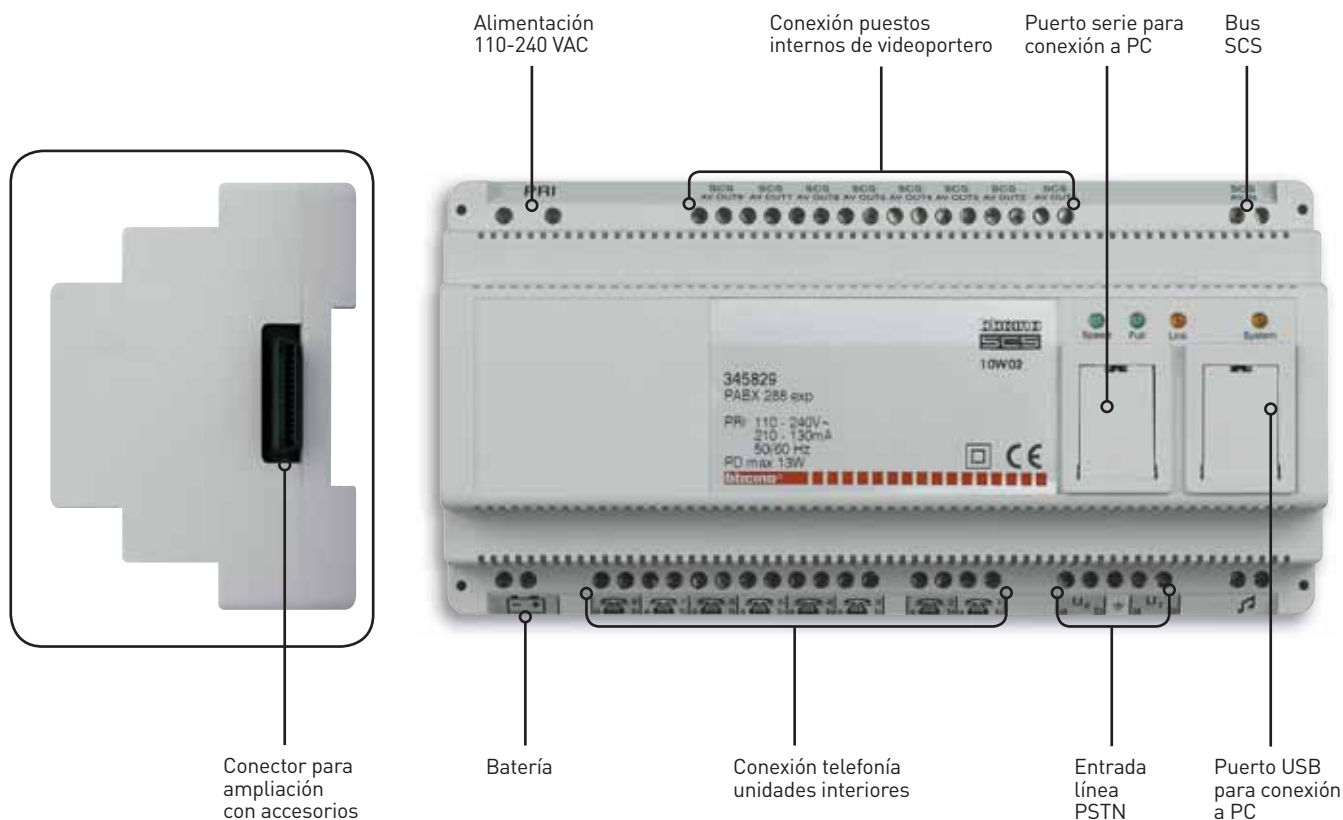



FUNCIONES PRINCIPALES

- Funcionalidades del teléfono: retención de llamadas, desvío de llamada a elementos internos, responder a una segunda llamada.
- Entrada de vídeo avanzado: el servicio DOSA con el que puede transferir una llamada de intercomunicación a un teléfono móvil/fijo y el control de la cerradura de la puerta de acceso.
- Activación de los comandos MyHome: enviar hasta 9 diferentes comandos al sistema domótico de la vivienda domótica a través de una línea telefónica (PSTN), con la ayuda de la guía de voz.
- Características adicionales: Reconocimiento automático de llamadas de fax y de teléfono y tipo de entrada de vídeo.

OTRAS FUNCIONES

- Apertura de puerta por teléfono.
- Captura de llamada.
- La división en particiones PBX a través de programación para distinguir entre las llamadas (video-portero y teléfono) y los servicios directos a la vivienda de los dirigidos a una oficina que pertenece a la misma vivienda.
- Identificador de llamadas (Call ID) en todos los teléfonos PABX de las extensiones, línea telefónica PSTN y llamada interna.
- Elección del Interior con el que desea comunicar directamente a través de la línea telefónica PSTN usando la guía de voz (DISA).

ACCESORIOS CENTRALITA PABX

La nueva centralita telefónica 345829 es capaz de gestionar, en su versión básica, dos líneas telefónicas y hasta 8 extensiones con teléfonos o teléfonos táctiles Iryde. A través de

una serie de accesorios, conectados a la central (directamente o a través de cable de la cabeza DIN), permite ampliar el rendimiento y las capacidades de acuerdo con las necesidades del usuario.

Con estos accesorios, se puede aumentar el sistema:

- El número de extensiones (máximo 2 accesorios, para un total de 16 extensiones adicionales).
- Las líneas telefónicas PSTN hasta un máximo de 4.

IRYDE

Teléfono Táctil

CARACTERÍSTICAS PRINCIPALES

El teléfono táctil Iryde es un dispositivo que le permite integrar las funciones de entrada de señal de vídeo en el teléfono, pudiendo ser instalado en la pared con el soporte de metal o sobre una mesa con el soporte correspondiente.

Cuenta con una pantalla LCD de 4,3" color táctil retroiluminada y teclado de navegación del menú, personalizable a través de PC, para gestionar las siguientes funciones:

- Video de la cámara de acceso.
- Telefonía.
- Automatización.
- Termorregulación.
- Difusión sonora.
- Anti-intrusión.

UNA SOLUCIÓN ESCALABLE

El teléfono táctil Iryde puede instalarse independiente y ser utilizado como un teléfono del sistema, con función de teléfono y / o puesto interno del sistema de videoportero. Si se instala en un sistema telefónico, el monitor y la domótica se puede integrar con el sistema MY HOME. Por último, cuando la instalación se efectúa también con la nueva centralita PABX, puede realizar funciones avanzadas de telefonía y video.

FUNCIONES PRINCIPALES

TELEFONÍA

- Personalización de contactos (foto).
- Identificador de llamadas desde extensión.
- Tonos melódico personalizados.
- Historial de llamadas: perdidas, recibidas, marcadas.
- Activación y desactivación de la función manos libres.
- Desviar o función rellamada.
- Exclusión de llamada.
- Transferencia de llamada.



VIDEOTELEFONÍA

- Acceso a la placa exterior.
- Visualización cíclica de cámaras.
- Interruptor luz de escalera.
- Apertura de puerta de acceso.



VIDEOTELEFONÍA

- Planificación y gestión del sistema de fuentes de sonido.
- Visualización del sistema anti-intrusión My Home.
- Gestión del sistema de termorregulación My Home.
- Gestión de escenarios My Home.

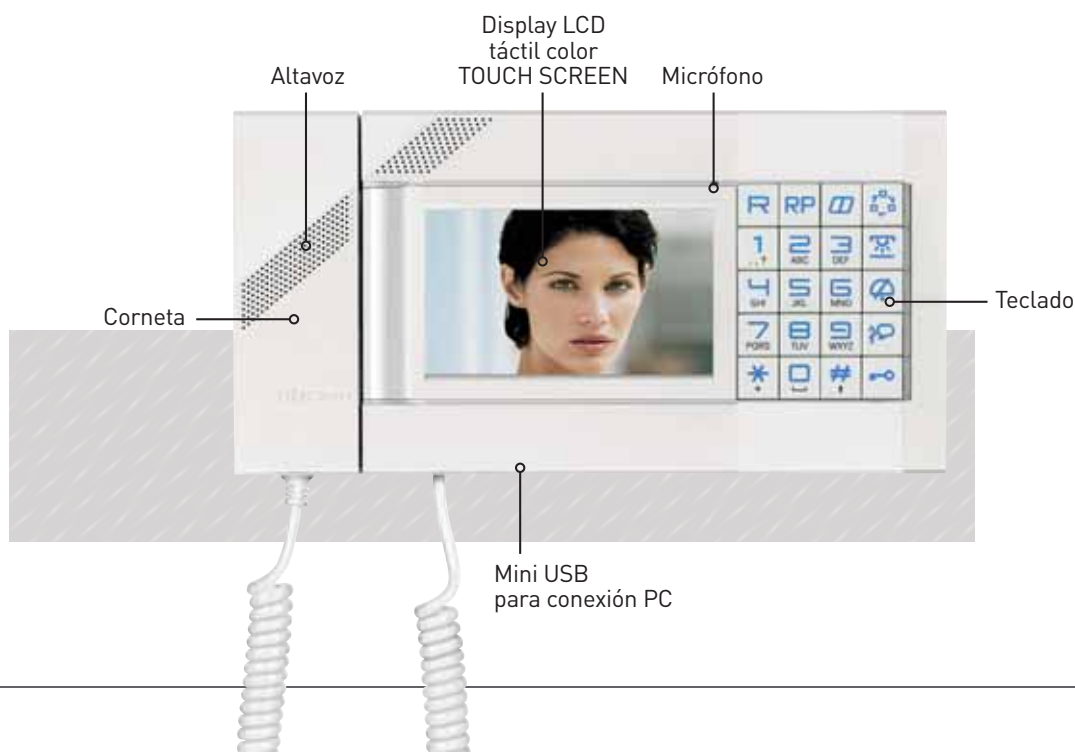

Sistema telefónico

VÍDEOPORTERO/TELÉFONO IRYDE TOUCH

| Artículo | Descripción | PVR | | |
|---------------|-------------------------------|-----------------|------|------|
| | | 2013.02 | Emb. | Nota |
| 345020 | Teléfono táctil Iryde blanco. | 764,00 € | 1 | * |
| 345021 | Teléfono táctil Iryde negro. | 764,00 € | 1 | * |



345020



345021

CENTRAL PABX

| Artículo | Descripción | PVR | | |
|---------------|-------------------------------------|-------------------|------|------|
| | | 2013.02 | Emb. | Nota |
| 345829 | PABX 2 hilos 8 derivaciones, 2PSTN. | 1.422,00 € | 1 | * |



345829

ACCESORIOS

| Artículo | Descripción | PVR | | |
|---------------|--|-----------------|------|------|
| | | 2013.02 | Emb. | Nota |
| 345023 | Soporte Iryde de sobremesa. | 78,50 € | 1 | * |
| 345024 | Soporte Iryde de empotrar. | 32,70 € | 1 | * |
| 345830 | Switchboard PABX expansión 8 derivaciones. | 459,00 € | 1 | * |
| 345831 | Switchboard PABX expansión 2 líneas telefónicas. | 225,00 € | 1 | * |
| 345832 | Cable accesorio para conexión. | 210,00 € | 1 | * |



345832



345024



345830



345831



345023

TOMAS PARA UNIDADES INTERIORES

Para instalación de sobremesa con sección vídeo.

| Artículo | Descripción | PVR | | |
|---------------|------------------------------------|----------------|------|------|
| | | 2013.02 | Emb. | Nota |
| 336982 | Toma 8 vías. Light. | 18,45 € | 1 | |
| 336983 | Toma 8 vías. Living International. | 18,45 € | 1 | * |
| 336984 | Toma 8 vías. Light Tech. | 18,45 € | 1 | * |
| 336813 | Cable de conexión. | 26,74 € | 1 | * |



336982



336983



336984

ACCESORIOS

| Artículo | Descripción | PVR | | |
|---------------|--|----------------|------|------|
| | | 2013.02 | Emb. | Nota |
| PLT1 | Protección para 1 línea telefónica. 2 módulos DIN. | 43,95 € | 1 | |
| 337320 | Convertor de señal video coaxial / diferencial con aislamiento óptico. Se utiliza para instalar videocámaras interiores, exteriores y mini-dome en instalaciones con distribuidor y expansor de vídeo. | 82,41 € | 1 | * |



PLT1



337320



Kits

Las novedades



110-123
Kits

| | |
|---------------------------|------------|
| Kits Audio y Vídeo | 110 |
| PRESENTACIÓN | 112 |
| CATÁLOGO | |
| Kits vídeo color | 116 |
| Kits vídeo blanco y negro | 118 |
| Kits audio | 120 |
| Kits control de accesos | 123 |

Kits



Los kits son la solución más económica, cómoda y práctica para las pequeñas instalaciones de portero y videoportero. En el interior de una única caja se encuentra todo lo necesario para realizar la instalación: alimentador, puesto interno, placa de calle y los accesorios necesarios para el montaje.

Una completa gama basada en distintas tecnologías y combinaciones de placas y puestos internos asegura encontrar el kit idóneo para cada proyecto.

KITS VÍDEO



- Una o dos viviendas.
- Imagen blanco y negro o color.
- Placa de calle de empotrar o superficie y en distintas estéticas: SERIE 7, SFERA, LINEA 2000 METAL, LINEA 2000.
- Puestos internos manos libres y con corneta: MANOS LIBRES, POLYX, SERIE 7, SWING.
- Disponibilidad de funciones de videocontrol e intercomunicación.



KITS AUDIO



- De 1 a 12 viviendas.
- Placa de calle de empotrar o superficie.
- Tecnología de instalación. 2 HILOS (máxima simplicidad de instalación) o Convencional (la solución más económica).



Kits vídeo

| | Superficie | | Empotrar | | Antivandálico |
|----------------|--------------|-------|--|---|--|
| | L2000 METAL | L2000 | SERIE 7 | SFERA | |
| Manos libres | | | | | |
| | Manos libres | | ● 376041 (1 viv.) | | ● 368811 (1 viv.) ● 368821 (2 viv.) |
| Color | | | | | |
| | SERIE 7 | | ● 375046 (1 viv.) ● 375047 (2 viv.) | | |
| Blanco y negro | | | | | |
| | SWING | | ● 367511 (1 viv.) ● 367521 (2 viv.) | ● 369111 (1 viv.) ● 369121 (2 viv.) ● 366311 (1 viv.) | |
| Blanco y negro | | | | | |
| | SERIE 7 | | ● 375031 (1 viv.) ● 375032 (2 viv.) ● 375021 (1 viv.) ● 375022 (2 viv.) | | |
| Blanco y negro | | | | | |
| | SWING | | ● 365411 (1 viv.) ● 365421 (2 viv.) | ● 376021 (1 viv.) ● 376022 (2 viv.) | |

● 2 hilos ● Teguibus ● Convencional

Kits audio

| | Superficie | | | Empotrar | |
|---------|-------------|-------|--|---|--|
| | L2000 metal | L2000 | Serie 7 | SERIE 7 | SFERA |
| SERIE 7 | | | | | |
| | | | ● 375710 (1 viv.) ● 375720 (2 viv.) ● 375730 (3 viv.) ● 375740 (4 viv.) ● 375760 (6 viv.) ● 375770 (1 viv.) | ● 375011 (1 viv.) ● 375012 (2 viv.) ● 375013 (3 viv.) ● 375014 (4 viv.) ● 375015 (5 viv.) ● 375016 (6 viv.) ● 375018 (8 viv.) ● 375019 (10 viv.) ● 375010 (12 viv.) | |
| SWING | | | | | |
| | | | ● 368111 (1 viv.) ● 368121 (2 viv.) | ● 376011 (1 viv.) ● 376012 (2 viv.) | ● 367211 (1 viv.) ● 367221 (2 viv.) |
| SPRINT | | | | | |
| | | | ● 363211 (1 viv.) ● 363221 (2 viv.) | | ● 313311 (1 viv.) ● 313321 (2 viv.) |

● 2 hilos ● Convencional ● Analógico 2 hilos

Kits 2 hilos

Los kits 2 hilos han sido concebidos para ofrecer la mayor simplicidad y flexibilidad en su instalación y son la opción ideal tanto para sustituir antiguas instalaciones de timbre o portero como para realizar nuevas instalaciones.

Tanto en instalaciones audio como vídeo, basta un simple par de cables para hacer la instalación, hecho que permite reaprovechar el cableado ya existente y elimina la necesidad de hacer rozas. Además, gracias a la tecnología 2 hilos, no es necesario respetar ninguna polaridad en las conexiones, simplificando aún más la instalación.

Los kits 2 hilos son totalmente ampliables, permitiendo adaptarlos a las necesidades concretas de cada proyecto. Añade puestos internos para recibir las llamadas en distintas partes de la vivienda y tener intercomunicación entre estancias, placas de calle para controlar varios accesos, telecámaras para el videocontrol, relés para la activación de luces, portones... Estos kits son totalmente compatibles con el resto de la oferta 2 hilos, obteniendo así unas posibilidades de ampliación sin igual.

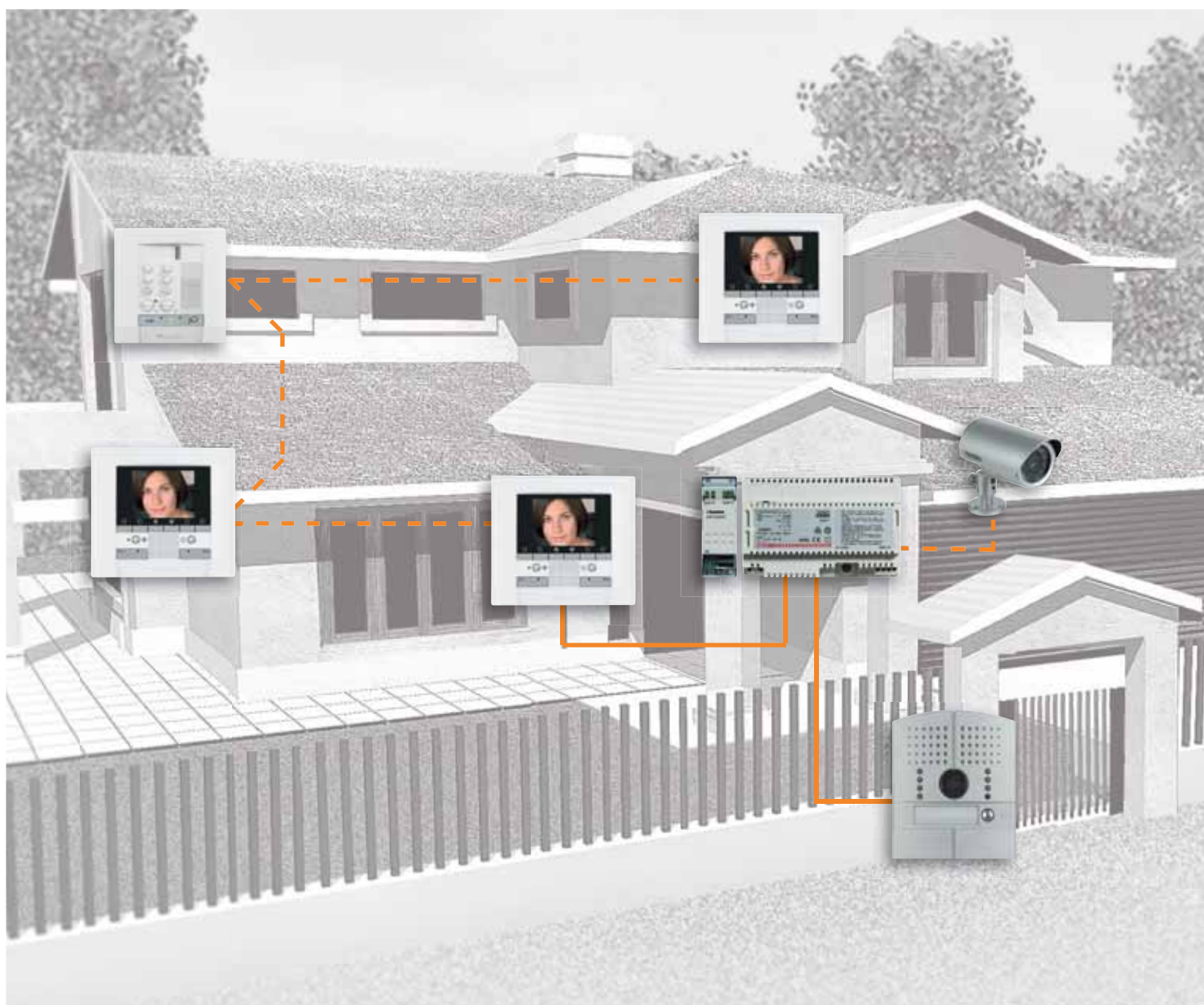

KITS AUDIO

■ KITS audio

Los kits 2 hilos audio son la solución óptima para transformar una simple instalación de timbre en una instalación de portero.

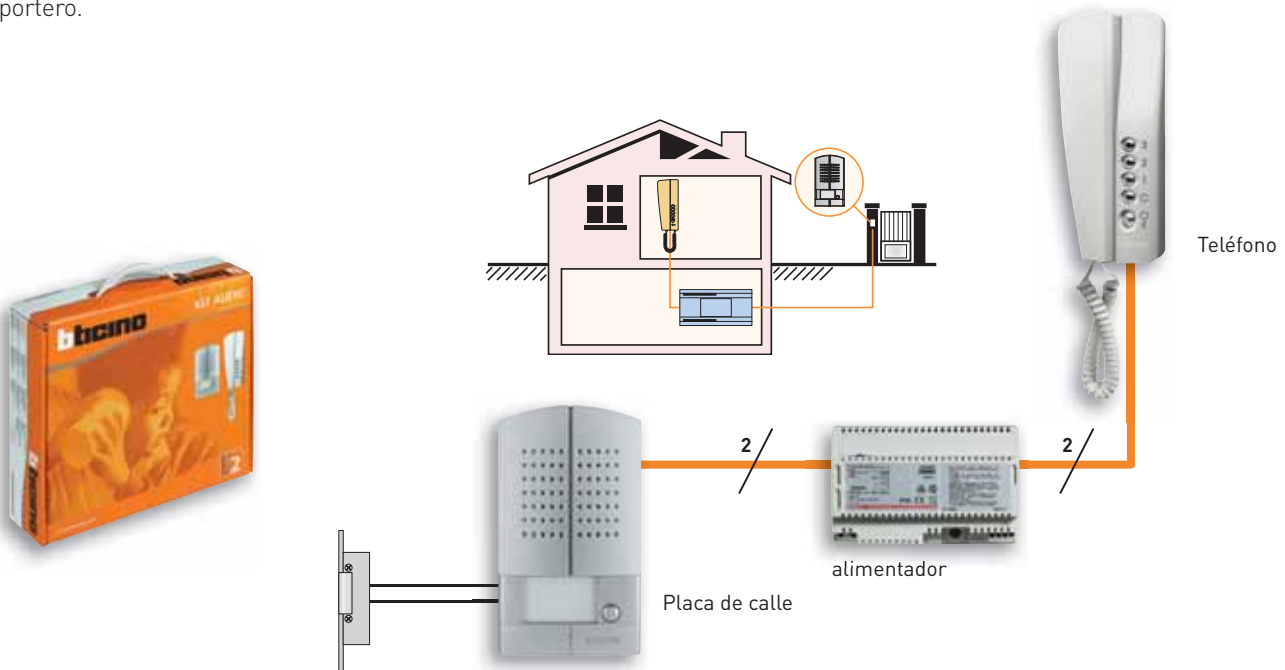

KITS VÍDEO

Los kits 2 hilos vídeo son la solución óptima para pasar de una instalación de timbre o interfono a una instalación de videoportero en blanco y negro o a color.

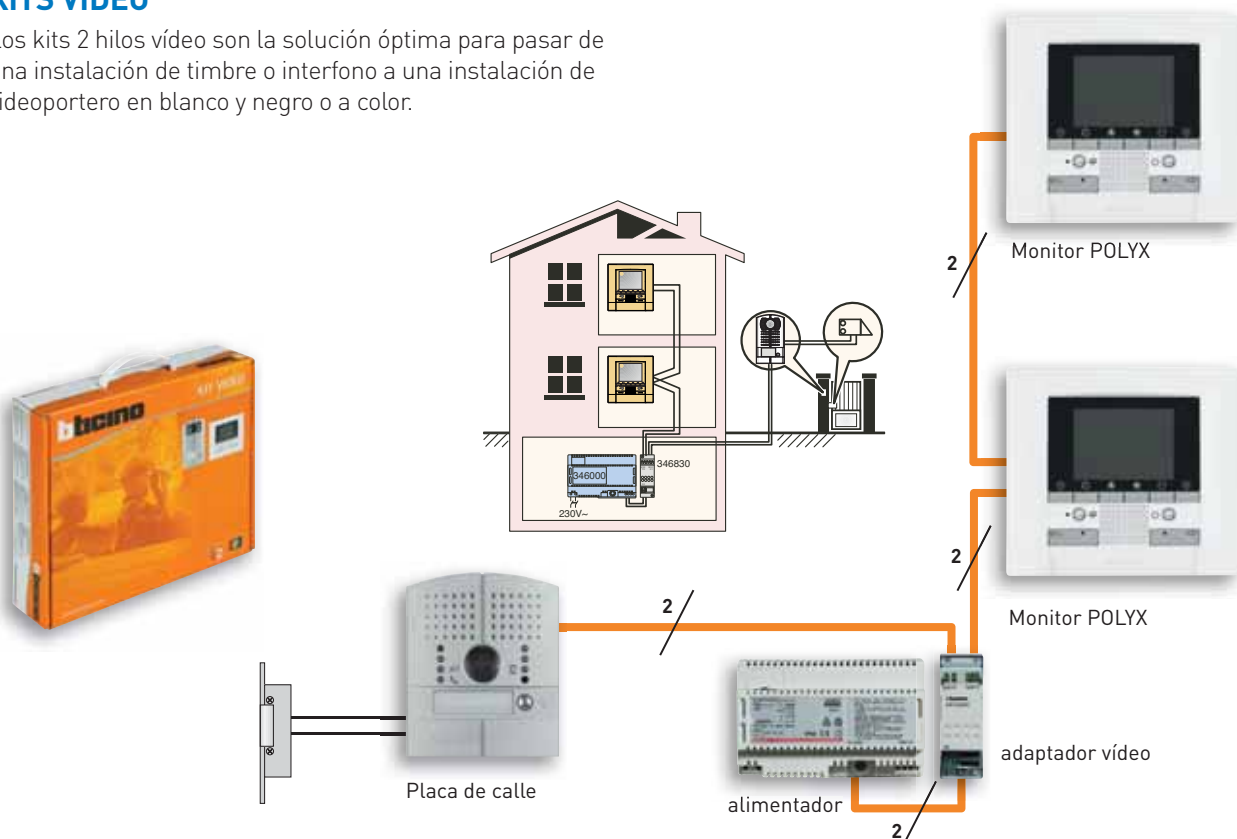

Kits vídeo color

KIT VÍDEO 2 HILOS COLOR MANOS LIBRES - SERIE 7

Kit vídeo 2 hilos compuesto por monitor MANOS LIBRES en color y placa modular SERIE 7 en acabado aluminio anodizado. Instalación empotrada de la placa de calle. Ampliable hasta 5 puestos internos audio o vídeo, 2 placas de calle o telecámara adicional. Incorpora funciones de intercomunicación de serie.



| Artículo | Descripción | PVR | | |
|---------------|--|-------------------|------|------|
| | | 2013.02 | Emb. | Nota |
| 376041 | Kit vídeo color 2 hilos Manos Libres – Serie 7. 1 vivienda. | 1.465,18 € | 1 | |

| Composición | Artículo | 376041 |
|-------------------------|---------------|--------|
| Placa SERIE 7. | | 1 |
| Monitor Manos Libres. | 374490 | 1 |
| Alimentador 2 hilos. | 376001 | 1 |
| Adaptador vídeo. | 376084 | 1 |
| Caja empotrar 1 módulo. | 375601 | 1 |

NOTA: Es posible convertir este kit en una versión para 2 viviendas cambiando el perfil de la placa por la ref. 375520 y añadiendo un segundo monitor. Complementos: visera y caja de superficie ver páginas 126-127.

KITS VÍDEO 2 HILOS COLOR POLYX VÍDEO BASE – L2000 METAL

Kits vídeo 2 hilos compuestos por uno/dos monitores manos libres POLYX Vídeo Base en color y placa antivandálica LÍNEA 2000 en acabado metalizado. Instalación empotrada de la placa de calle. Ampliables hasta 5 puestos internos audio o vídeo, 2 placas de calle o telecámara adicional. Incorporan funciones de intercomunicación de serie.



| Artículo | Descripción | PVR | | |
|---------------|--|-------------------|------|------|
| | | 2013.02 | Emb. | Nota |
| 368811 | Kit vídeo color 2 hilos POLYX Vídeo Base – L2000. Metal empotrar. 1 vivienda. | 1.372,79 € | 1 | |
| 368821 | Como anterior. 2 viviendas. | 1.765,01 € | 1 | |

| Composición | Artículo | 368811 | 368821 |
|---------------------------|---------------|-----------|-----------|
| Placa L2000 Metal. | | 1(343001) | 1(343002) |
| Monitor POLYX Vídeo Base. | 344192 | 1 | 2 |
| Alimentador 2 hilos. | 346000 | 1 | 1 |
| Adaptador vídeo. | 346830 | 1 | 1 |
| Caja empotrar 1 módulo. | | 1 | 1 |

KITS VÍDEO 2 HILOS COLOR SWING – SERIE 7

Kits vídeo 2 hilos compuestos por monitor SWING color y placa de calle SERIE 7 en acabado aluminio anodizado. Instalación empotrada de la placa de calle. Ampliables con segunda placa de calle o telecámara adicional y hasta 5 puestos internos audio o vídeo con intercomunicación.



| Artículo | Descripción | PVR | | |
|---------------|--|-------------------|------|------|
| | | 2013.02 | Emb. | Nota |
| 376026 | Kit vídeo color 2 hilos con monitor SWING y placa SERIE 7. 1 vivienda. | 1.126,81 € | 1 | |
| 376027 | Como anterior. 2 viviendas. | 1.425,52 € | 1 | |

| Composición | Artículo | 376026 | 376027 |
|-------------------------|---------------|-------------|-------------|
| Placa SERIE 7. | | 1 (1 puls.) | 1 (2 puls.) |
| Monitor SWING. | 374455 | 1 | 2 |
| Alimentador 2 hilos. | 346000 | 1 | 1 |
| Adaptador vídeo. | 346830 | 1 | 1 |
| Caja empotrar 1 módulo. | 375601 | 1 | 1 |

Complementos: visera y caja de superficie ver páginas 126-127.

Kits vídeo color

KITS VÍDEO 2 HILOS COLOR SWING – SFERA MODULAR

Kits vídeo 2 hilos compuestos por uno/dos monitores SWING color y placa de calle SFERA Modular en acabado aluminio. Instalación empotrada de la placa de calle. Ampliables hasta 5 puestos internos audio o vídeo, 2 placas de calle o telecámara adicional. Incorporan funciones de intercomunicación de serie.

| Artículo | Descripción | PVR | | Emb. | Nota |
|---------------|--|-------------------|--|------|------|
| | | 2013.02 | | | |
| 369111 | Kit vídeo color 2 hilos SWING – SFERA Modular. 1 vivienda. | 1.126,81 € | | 1 | |
| 369121 | Como anterior. 2 viviendas. | 1.425,52 € | | 1 | |

| Composición | Artículo | 369111 | 369121 |
|-------------------------|---------------|-------------|-------------|
| Placa SFERA modular. | | 1 (1 puls.) | 1 (2 puls.) |
| Monitor SWING color. | 344824 | 1 | 2 |
| Alimentador 2 hilos. | 346000 | 1 | 1 |
| Adaptador vídeo. | 346830 | 1 | 1 |
| Caja empotrar 1 módulo. | | 1 | 1 |

Complementos: visera y caja de superficie ver página 128.



KITS VÍDEO 2 HILOS COLOR SWING – L2000 METAL

Kits vídeo 2 hilos compuestos por uno/dos monitores manos SWING color y placa LÍNEA 2000 en acabado metalizado. Instalación de la placa de calle en superficie. Ampliables hasta 5 puestos internos audio o vídeo, 2 placas de calle o telecámara adicional. Incorporan funciones de intercomunicación de serie.

| Artículo | Descripción | PVR | | Emb. | Nota |
|---------------|--|-------------------|--|------|------|
| | | 2013.02 | | | |
| 367511 | Kit vídeo color 2 hilos SWING – L2000. Metal superficie. 1 vivienda. | 953,04 € | | 1 | |
| 367521 | Como anterior. 2 viviendas. | 1.318,08 € | | 1 | |

| Composición | Artículo | 367511 | 367521 |
|----------------------|---------------|-----------|-----------|
| Placa L2000 Metal. | | 1(342991) | 1(342992) |
| Monitor SWING color. | 344824 | 1 | 2 |
| Alimentador 2 hilos. | 346000 | 1 | 1 |
| Adaptador vídeo. | 346830 | 1 | 1 |



KITS VÍDEO CONVENCIONAL COLOR SERIE 7

Kits vídeo Convencional compuestos por un/dos monitores SERIE 7 color y placa de calle SERIE 7 en acabado aluminio anodizado. Instalación empotrada de la placa de calle. Ampliables hasta 4 monitores en total o tres teléfonos en paralelo por llamada. Necesario añadir un alimentador adicional ref. 375009 para 3 y 4 monitores.

| Artículo | Descripción | PVR | | Emb. | Nota |
|---------------|---|-------------------|--|------|------|
| | | 2013.02 | | | |
| 375046 | Kit vídeo color Convencional con placa y monitor SERIE 7. 1 vivienda. | 729,87 € | | 1 | |
| 375047 | Como anterior. 2 viviendas. | 1.087,47 € | | 1 | |

| Composición | Artículo | 375046 | 375047 |
|--------------------------|---------------|-------------|-------------|
| Placa SERIE 7. | | 1 (1 puls.) | 1 (2 puls.) |
| Monitor SERIE 7 color. | 374410 | 1 | 2 |
| Base mural Convencional. | 374440 | 1 | 2 |
| Alimentador tipo E-40. | 375009 | 1 | 1 |
| Caja empotrar 1 módulo. | 375601 | 1 | 1 |

Complementos: visera y caja de superficie ver páginas 126-127.



Kits vídeo blanco y negro

2 hilos

KITS VÍDEO 2 HILOS B/N SWING BASE - SERIE 7

Kits vídeo 2 hilos compuesto por monitor SWING Base blanco y negro y placa de calle SERIE 7 en acabado aluminio anodizado. Instalación empotrada de la placa de calle. Ampliables con segunda placa de calle o telecámara adicional y hasta 3 puestos internos audio o vídeo con intercomunicación o hasta 5 sin intercomunicación.

| Artículo | Descripción | PVR | | Emb. | Nota |
|---------------|---|-------------------|--|------|------|
| | | 2013.02 | | | |
| 376021 | Kit vídeo blanco y negro 2 hilos con monitor SWING. Base y placa SERIE 7. 1 vivienda. | 917,86 € | | 1 | |
| 376022 | Como anterior. 2 viviendas. | 1.119,28 € | | 1 | |

| Composición | Artículo | 376021 | 376022 |
|-------------------------|---------------|-------------|-------------|
| Placa SERIE 7. | | 1 (1 puls.) | 1 (2 puls.) |
| Monitor SWING Base. | 374460 | 1 | 2 |
| Alimentador 2 hilos. | 346000 | 1 | 1 |
| Adaptador vídeo. | 346830 | 1 | 1 |
| Caja empotrar 1 módulo. | 375601 | 1 | 1 |

Complementos: visera y caja de superficie ver páginas 126-127.



KITS VÍDEO 2 HILOS B/N SWING BASE - SFERA MODULAR

Kit vídeo 2 hilos compuesto por monitor SWING Base blanco y negro y placa de calle SFERA modular en acabado aluminio. Instalación empotrada de la placa de calle. Ampliable con segunda placa de calle o telecámara adicional y hasta 3 puestos internos audio o vídeo con intercomunicación o hasta 5 sin intercomunicación.

| Artículo | Descripción | PVR | | Emb. | Nota |
|---------------|---|-----------------|--|------|------|
| | | 2013.02 | | | |
| 366311 | Kit vídeo blanco y negro 2 hilos con monitor SWING. Base y placa SFERA modular. 1 vivienda. | 917,86 € | | 1 | |

| Composición | Artículo | 376046 |
|-------------------------|---------------|-------------|
| Placa SFERA modular. | | 1 (1 puls.) |
| Monitor SWING Base. | 344832 | 1 |
| Alimentador 2 hilos. | 346000 | 1 |
| Adaptador vídeo. | 346830 | 1 |
| Caja empotrar 1 módulo. | | 1 |

NOTA: Es posible convertir este kit en una versión para 2 viviendas cambiando el frontal de la placa por la ref. 342481 y añadiendo un segundo monitor. También puede utilizarse como base para una instalación comunitaria. Complementos: visera y caja de superficie ver página 128.



KITS VÍDEO 2 HILOS B/N SWING BASE - L2000

Kits vídeo 2 hilos compuesto por monitor SWING Base blanco y negro y placa de calle LÍNEA 2000 en acabado aluminio. Instalación de la placa de calle en superficie. Ampliables con segunda placa de calle o telecámara adicional y hasta 3 puestos internos audio o vídeo con intercomunicación o hasta 5 sin intercomunicación.

| Artículo | Descripción | PVR | | Emb. | Nota |
|---------------|---|-----------------|--|------|------|
| | | 2013.02 | | | |
| 365411 | Kit vídeo blanco y negro 2 hilos con monitor SWING. Base y placa L2000. 1 vivienda. | 775,43 € | | 1 | |
| 365421 | Como anterior. 2 viviendas. | 976,86 € | | 1 | |

| Composición | Artículo | 365411 | 365421 |
|----------------------|---------------|-----------|-----------|
| Placa L2000. | | 1(349251) | 1(349261) |
| Monitor SWING Base. | 344832 | 1 | 2 |
| Alimentador 2 hilos. | 346000 | 1 | 1 |
| Adaptador vídeo. | 346830 | 1 | 1 |



Kits vídeo blanco y negro

KITS VÍDEO TEGUIBUS B/N SERIE 7 – SERIE 7

Kits vídeo Teguibus compuestos por un/dos monitores SERIE 7 color y placa de calle SERIE 7 en acabado aluminio anodizado. Instalación empotrada de la placa de calle. Ampliables con un teléfono en paralelo y hasta 2 placas de calle sin alimentador adicional. Para la instalación de 2 monitores adicionales en paralelo por vivienda añadir un alimentador ref. 375005.

| Artículo | Descripción | PVR | Emb. | NOTA |
|---------------|--|-----------------|------|------|
| | | 2013.02 | | |
| 375031 | Kit vídeo blanco y negro Teguibus con placa y monitor SERIE 7. 1 vivienda. | 713,13 € | 1 | |
| 375032 | Como anterior. 2 viviendas. | 923,17 € | 1 | |

| Composición | Artículo | 375031 | 375032 |
|--------------------------|---------------|-------------|-------------|
| Placa SERIE 7. | | 1 (1 puls.) | 1 (2 puls.) |
| Monitor SERIE 7 B/N. | 374420 | 1 | 2 |
| Base mural Teguibus. | 374442 | 1 | 2 |
| Alimentador tipo E-32. | 375002 | 1 | 1 |
| Caja empotrar 2 módulos. | 375602 | 1 | 1 |

Complementos: visera y caja de superficie ver páginas 126-127.



KITS VÍDEO CONVENCIONAL B/N SERIE 7

Kits vídeo Convencional compuestos por un/dos monitores SERIE 7 color y placa de calle SERIE 7 en acabado aluminio anodizado. Instalación empotrada de la placa de calle. Ampliables hasta 4 monitores en total o tres teléfonos en paralelo por llamada. Necesario añadir un alimentador adicional ref. 375009 para 3 y 4 monitores.

| Artículo | Descripción | PVR | Emb. | Nota |
|---------------|--|-----------------|------|------|
| | | 2013.02 | | |
| 375021 | Kit vídeo blanco y negro Convencional con placa y monitor SERIE 7. 1 vivienda. | 613,31 € | 1 | |
| 375022 | Como anterior. 2 viviendas. | 807,11 € | 1 | |

| Composición | Artículo | 375021 | 375022 |
|--------------------------|---------------|-------------|-------------|
| Placa SERIE 7. | | 1 (1 puls.) | 1 (2 puls.) |
| Monitor SERIE 7 B/N. | 374400 | 1 | 2 |
| Base mural Convencional. | 374440 | 1 | 2 |
| Alimentador tipo E-40. | 375009 | 1 | 1 |
| Caja empotrar 1 módulo. | 375601 | 1 | 1 |

Complementos: visera y caja de superficie ver páginas 126-127.



Kits audio

KITS AUDIO 2 HILOS SWING – SERIE 7

Kit audio 2 hilos compuesto por teléfonos SWING y placa SERIE 7 en acabado aluminio anodizado. Instalación de la placa de calle empotrada. Ampliables hasta 5 puestos internos audio y 9 placas de calle. Incorporan funciones de intercomunicación de serie.

| Artículo | Descripción | PVR | | Emb. | Nota |
|---------------|---|-----------------|--|------|------|
| | | 2013.02 | | | |
| 376011 | Kit audio 2 hilos con teléfono SWING y placa SERIE 7. 1 vivienda. | 324,54 € | | 1 | |
| 376012 | Como anterior. 2 viviendas. | 407,16 € | | 1 | |

| Composición | Artículo | 376011 | 376021 |
|----------------------|---------------|-------------|-------------|
| Placa SERIE 7. | | 1 (1 puls.) | 1 (2 puls.) |
| Teléfono SWING. | 374270 | 1 | 2 |
| Alimentador 2 hilos. | 346000 | 1 | 1 |

Complementos: visera y caja de superficie ver páginas 126-127.



KITS AUDIO 2 HILOS SWING – SFERA MODULAR

Kits audio 2 hilos compuestos por uno/dos teléfonos SWING y placa SFERA Modular en acabado aluminio. Instalación empotrada de la placa de calle. Ampliables hasta 5 puestos internos audio y 9 placas de calle. Incorporan funciones de intercomunicación de serie.

| Artículo | Descripción | PVR | | Emb. | Nota |
|---------------|--|-----------------|--|------|------|
| | | 2013.02 | | | |
| 367211 | Kit audio 2 hilos SWING – SFERA Modular. 1 vivienda. | 324,54 € | | 1 | |
| 367221 | Como anterior. 2 viviendas. | 407,16 € | | 1 | |

| Composición | Artículo | 367211 | 367221 |
|----------------------|---------------|-------------|-------------|
| Placa SFERA Modular. | | 1 (1 puls.) | 1 (2 puls.) |
| Teléfono SWING. | 344704 | 1 | 2 |
| Alimentador 2 hilos. | 346000 | 1 | 1 |

Complementos: visera y caja de superficie ver página 128.



KITS AUDIO 2 HILOS SWING – L2000 METAL

Kits audio 2 hilos compuestos por uno/dos teléfonos SWING y placa LÍNEA 2000 en acabado metalizado. Instalación de la placa de calle en superficie. Ampliables hasta 5 puestos internos audio y 9 placas de calle. Incorporan funciones de intercomunicación de serie.

| Artículo | Descripción | PVR | | Emb. | Nota |
|---------------|---|-----------------|--|------|------|
| | | 2013.02 | | | |
| 368111 | Kit audio 2 hilos SWING – L2000 Metal superficie. 1 vivienda. | 309,27 € | | 1 | |
| 368121 | Como anterior. 2 viviendas. | 379,41 € | | 1 | |

| Composición | Artículo | 368111 | 368121 |
|----------------------|---------------|-----------|-----------|
| Placa L2000 Metal. | | 1(342971) | 1(342972) |
| Teléfono SWING. | 344704 | 1 | 2 |
| Alimentador 2 hilos. | 346000 | 1 | 1 |



Kits audio

KITS AUDIO CONVENCIONAL SERIE 7

Kit audio del Sistema Convencional compuestos por 1-12 teléfonos SERIE 7 ref. 374200 y placa SERIE 7 en acabado aluminio anodizado. Instalación empotrada de la placa de calle. Ampliables hasta 4 teléfonos en la misma llamada. Incluyen alimentador tipo E-30 ref. 375004 y caja de empotrar ref. 375601 o ref. 375602.

| Artículo | Descripción | PVR | | Emb. | Nota |
|---------------|--------------------------------------|-----------------|--|------|------|
| | | 2013.02 | | | |
| 375011 | Kit audio A1 SERIE 7. 1 vivienda. | 127,01 € | | 1 | |
| 375012 | Kit audio A2 SERIE 7. 2 viviendas. | 187,52 € | | 1 | |
| 375013 | Kit audio A3 SERIE 7. 3 viviendas. | 219,12 € | | 1 | |
| 375014 | Kit audio A4 SERIE 7. 4 viviendas. | 252,44 € | | 1 | |
| 375015 | Kit audio A5 SERIE 7. 5 viviendas. | 286,32 € | | 1 | |
| 375016 | Kit audio A6 SERIE 7. 6 viviendas. | 308,73 € | | 1 | |
| 375018 | Kit audio A8 SERIE 7. 8 viviendas. | 360,09 € | | 1 | |
| 375019 | Kit audio A10 SERIE 7. 10 viviendas. | 390,69 € | | 1 | |
| 375010 | Kit audio A12 SERIE 7. 12 viviendas. | 448,06 € | | 1 | |

Complementos: visera y caja de superficie ver páginas 126-127.



KITS AUDIO ANALÓGICOS SPRINT – SFERA MODULAR

Kits audio con tecnología analógica compuestos por uno/dos teléfonos SPRINT y placa SFERA Modular en acabado aluminio. Instalación empotrada de la placa de calle.

| Artículo | Descripción | PVR | | Emb. | Nota |
|---------------|---|-----------------|--|------|------|
| | | 2013.02 | | | |
| 313311 | Kit audio analógico SPRINT – SFERA Modular. 1 vivienda. | 161,17 € | | 1 | |
| 313321 | Como anterior. 2 viviendas. | 198,68 € | | 1 | |

| Composición | Artículo | 313311 | 313321 |
|-------------------------|---------------|-------------|-------------|
| Placa SFERA modular. | | 1 (1 puls.) | 1 (2 puls.) |
| Teléfono SPRINT. | 334202 | 1 | 2 |
| Alimentador analógico. | 336000 | 1 | 1 |
| Caja empotrar 1 módulo. | | 1 | 1 |

Complementos: visera y caja de superficie ver página 128.



KITS AUDIO 2 HILOS BÁSICO PKS-2 SERIE 7

Kits audio 2 hilos analógico compuestos por placa y teléfono SERIE 7. Instalación de la placa de calle en superficie. Ampliable con un teléfono ref. 374020 en paralelo. No compatible con sistema 2 hilos.

| Artículo | Descripción | PVR | | Emb. | Nota |
|---------------|--|-----------------|--|------|------|
| | | 2013.02 | | | |
| 375770 | Kit audio PKS-2. 1 vivienda. | 197,79 € | | 1 | |
| 374020 | Teléfono SERIE 7 suplementario para kit PKS-2. | 51,36 € | | 1 | |

| Composición | Artículo | 375770 |
|------------------------|---------------|--------|
| Placa SERIE 7. | | 1 |
| Teléfono SERIE 7. | 374010 | 1 |
| Alimentador tipo E-30. | 375004 | 1 |

Complemento: visera ver página 99.



Kits audio

KITS AUDIO CONVENCIONAL SERIE 7 SUPERFICIE

Kit audio del Sistema Convencional compuestos por 1-6 teléfonos SERIE 7 ref. 374200 y placa de superficie SERIE 7 en acabado aluminio metalizado. Incluyen central audio con alimentador ref. 375000. Ampliables hasta 4 teléfonos en la misma llamada y con una segunda placa de calle. Para segunda placa es necesaria una segunda central audio ref. 375000 y un selector ref. 090653.

| Artículo | Descripción | PVR | | Nota |
|---------------|------------------------------------|-----------------|------|------|
| | | 2013.02 | Emb. | |
| 375710 | Kit audio A1 SERIE 7. 1 vivienda. | 142,19 € | 1 | |
| 375720 | Kit audio A2 SERIE 7. 2 viviendas. | 179,29 € | 1 | |
| 375730 | Kit audio A3 SERIE 7. 3 viviendas. | 235,58 € | 1 | |
| 375740 | Kit audio A4 SERIE 7. 4 viviendas. | 265,66 € | 1 | |
| 375760 | Kit audio A6 SERIE 7. 6 viviendas. | 320,79 € | 1 | |

Complemento: visera ver páginas 99.



KITS AUDIO ANALÓGICOS SPRINT - L2000

Kits audio con tecnología analógica compuestos por uno/dos teléfonos SPRINT y placa LINEA 2000 en acabado aluminio. Instalación de la placa de calle en superficie.

| Artículo | Descripción | PVR | | Nota |
|---------------|---|-----------------|------|------|
| | | 2013.02 | Emb. | |
| 363211 | Kit audio analógico SPRINT - SFERA Modular. 1 vivienda. | 134,88 € | 1 | |
| 363221 | Como anterior. 2 viviendas. | 165,03 € | 1 | |

| Composición | Artículo | 363211 | 363221 |
|------------------------|---------------|-------------|-------------|
| Placa L2000. | | 1 (1 puls.) | 1 (2 puls.) |
| Teléfono SPRINT. | 334202 | 1 | 2 |
| Alimentador analógico. | 336000 | 1 | 1 |



Kits control de accesos

KITS CONTROL DE ACCESOS RFID

| Artículo | Descripción | PVR | Emb. | Nota |
|---------------|--|-----------------|------|------|
| | | 2013.02 | | |
| 375050 | Kit control de accesos autónomo RFID con lector transponder Serie 7. Admite hasta 4.000 llaveros o tarjetas codificadas. Incorpora relé NC-A-NA para el control de una puerta. Se suministra con 3 tarjetas codificadas. | 322,39 € | 1 | |
| 376910 | Tarjeta codificada para kit RFID. | 12,37 € | 1 | |
| 376915 | Llave transponder. | 12,37 € | 1 | |
| 348200 | Llave transponder negra. | 8,44 € | 10 | * |
| 348203 | Llave transponder azul. | 8,44 € | 10 | * |



375050



376915



348200



348203

KITS APERTURA CODIFICADA

| Artículo | Descripción | PVR | Emb. | Nota |
|---------------|---|-----------------|------|------|
| | | 2013.02 | | |
| 092090 | Kit de apertura codificada ACOD-10 de la serie EUROPA para la apertura de puertas mediante código de 2 a 6 dígitos. Admite hasta 60 códigos distintos. Se suministra con abrepuertas AT estándar. | 283,04 € | 1 | * |



092090



Varios

Recambios y series
antiguas

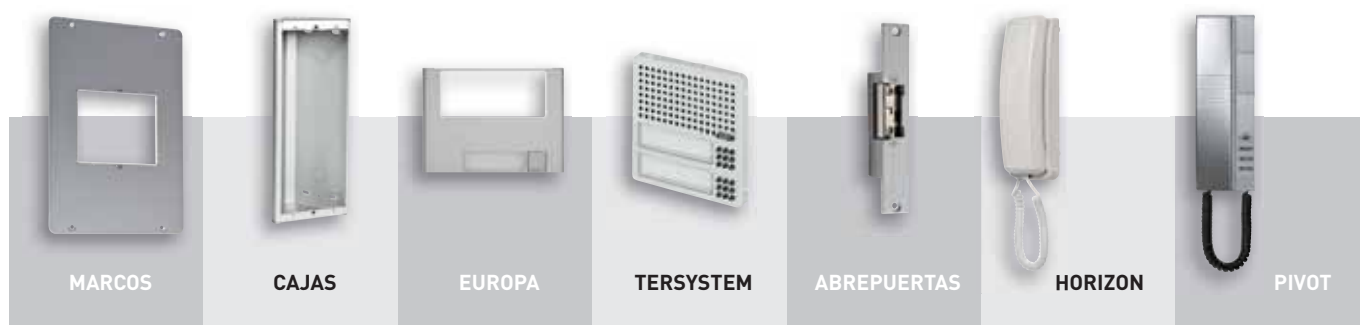

124-141
Varios

| | |
|------------------------------------|------------|
| Recambios y series antiguas | 124 |
| CATÁLOGO | |
| Complementos para placas SERIE 7 | 126 |
| Complementos para placas SFERA | 128 |
| Complementos para puestos internos | 129 |
| Ampliación 2 hilos | 130 |
| Placas modulares Serie EUROPA | 134 |
| Placas modulares Serie TERSYSTEM | 138 |
| Abrepuertas | 139 |
| Recambios varios | 140 |

Complementos para placas de calle SERIE 7

MARCOS PARA REPOSICIÓN

Para sustituir placas antiguas por placas SERIE 7 y Serie EUROPA sin necesidad de obras adicionales. Marcos de medidas especiales bajo demanda.

| Artículo | Descripción | PVR | | Emb. | Nota |
|---------------|------------------------|-----------------|--|------|------|
| | | 2013.02 | | | |
| 0E5101 | 1 módulo 1 columna. | 48,39 € | | 1 | |
| 0E5115 | 1,5 módulos 1 columna. | 53,67 € | | 1 | *, ◇ |
| 0E5102 | 2 módulos 1 columna. | 51,93 € | | 1 | |
| 0E5103 | 3 módulos 1 columna. | 57,83 € | | 1 | |
| 0E5104 | 4 módulos 1 columna. | 62,55 € | | 1 | |
| 0E5204 | 4 módulos 2 columnas. | 115,66 € | | 1 | |
| 0E5206 | 6 módulos 2 columnas. | 133,37 € | | 1 | |
| 0E5208 | 8 módulos 2 columnas. | 151,10 € | | 1 | |

Ver dimensiones en página 188.



0E5101

0E5103

0E5208

CAJAS DE SUPERFICIE COMPACTAS SERIE 7

Para casos en que no es posible utilizar una caja de empotrar. Dimensiones reducidas que permiten colocarlas de lado para instalar placas de varias columnas.

| Artículo | Descripción | PVR | | Emb. | Nota |
|---------------|---|-----------------|--|------|------|
| | | 2013.02 | | | |
| 375271 | Caja de superficie compacta 1 módulo 1 col. | 41,85 € | | 1 | |
| 375272 | Caja de superficie compacta 2 módulo 1 col. | 54,11 € | | 1 | |
| 375273 | Caja de superficie compacta 3 módulo 1 col. | 71,05 € | | 1 | |
| 375274 | Caja de superficie compacta 4 módulo 1 col. | 176,63 € | | 1 | |

Ver dimensiones en página 188.



375271

375272

CAJAS DE SUPERFICIE CON VISERA SERIE 7

Para casos en que no es posible utilizar una caja de empotrar y se quiere una protección adicional contra la lluvia.

| Artículo | Descripción | PVR | | Emb. | Nota |
|---------------|---|-----------------|--|------|------|
| | | 2013.02 | | | |
| 375571 | Caja de superficie con visera 1 módulo 1 col. | 100,06 € | | 1 | |
| 375572 | Caja de superficie con visera 2 módulo 1 col. | 113,70 € | | 1 | |
| 375573 | Caja de superficie con visera 3 módulo 1 col. | 138,90 € | | 1 | |
| 375582 | Caja de superficie con visera 4 módulo 2 col. | 319,75 € | | 1 | |
| 375583 | Caja de superficie con visera 6 módulo 2 col. | 398,01 € | | 1 | |

NOTA: Es posible componer otras modularidades ensamblando una Caja de superficie Serie 7 + Visera Serie 7

Ver dimensiones en página 189.



375271

375272

375582

CAJAS ANGULARES SERIE 7

Para instalar las placas de calle Serie 7 con inclinación respecto al muro y permiten una correcta orientación de la cámara en posiciones complicadas cuando el rango de ajuste de la misma no es suficiente.

| Artículo | Descripción | PVR | | Emb. | Nota |
|---------------|-------------------------|----------------|--|------|------|
| | | 2013.02 | | | |
| 375501 | Caja angular 1 módulo. | 58,78 € | | 1 | |
| 375502 | Caja angular 2 módulos. | 76,67 € | | 1 | |
| 375503 | Caja angular 3 módulos. | 92,83 € | | 1 | |

Ver dimensiones en página 188.



375501

375502

375503

Complementos para placas de calle

SERIE 7

MARCOS EMBELLECEDORES SERIE 7

Para cubrir imperfecciones de la pared alrededor de la placa de calle.

| Artículo | Descripción | PVR | | Nota |
|----------|------------------------------|----------|------|------|
| | | 2013.02 | Emb. | |
| 375471 | Marco 1 módulo 1 columna. | 16,55 € | 1 | |
| 375472 | Marco 2 módulos 1 columna. | 22,06 € | 1 | |
| 375473 | Marco 3 módulos 1 columna. | 26,65 € | 1 | |
| 375474 | Marco 4 módulos 1 columna. | 30,96 € | 1 | |
| 375475 | Marco 5 módulos 1 columna. | 37,55 € | 1 | |
| 375482 | Marco 4 módulos 2 columnas. | 44,12 € | 1 | |
| 375483 | Marco 6 módulos 2 columnas. | 53,93 € | 1 | |
| 375484 | Marco 8 módulos 2 columnas. | 65,62 € | 1 | |
| 375485 | Marco 10 módulos 2 columnas. | 75,62 € | 1 | |
| 375492 | Marco 6 módulos 3 columnas. | 68,74 € | 1 | |
| 375493 | Marco 9 módulos 3 columnas. | 81,87 € | 1 | |
| 375494 | Marco 12 módulos 3 columnas. | 100,57 € | 1 | |
| 375495 | Marco 15 módulos 3 columnas. | 115,21 € | 1 | |

Ver dimensiones en página 188.

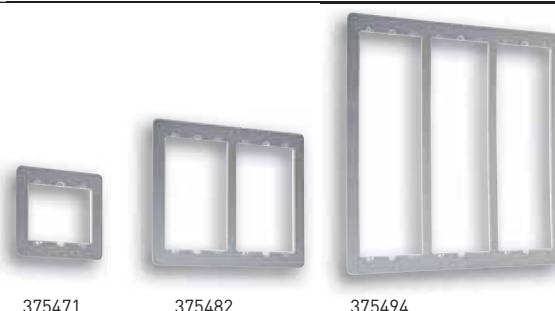

375471

375482

375494

VISERAS SERIE 7

Proporcionan protección adicional contra la lluvia.

| Artículo | Descripción | PVR | | Nota |
|----------|-------------------------------|----------|------|------|
| | | 2013.02 | Emb. | |
| 375371 | Visera 1 módulo 1 columna. | 36,16 € | 1 | |
| 375372 | Visera 2 módulos 1 columna. | 44,73 € | 1 | |
| 375373 | Visera 3 módulos 1 columna. | 51,14 € | 1 | |
| 375374 | Visera 4 módulos 1 columna. | 66,74 € | 1 | |
| 375375 | Visera 5 módulos 1 columna. | 78,29 € | 1 | |
| 375382 | Visera 4 módulos 2 columnas. | 66,26 € | 1 | |
| 375383 | Visera 6 módulos 2 columnas. | 84,27 € | 1 | |
| 375384 | Visera 8 módulos 2 columnas. | 99,24 € | 1 | |
| 375385 | Visera 10 módulos 2 columnas. | 114,57 € | 1 | |
| 375392 | Visera 6 módulos 3 columnas. | 87,62 € | 1 | |
| 375393 | Visera 9 módulos 3 columnas. | 115,84 € | 1 | |
| 375394 | Visera 12 módulos 3 columnas. | 136,21 € | 1 | |
| 375395 | Visera 15 módulos 3 columnas. | 151,87 € | 1 | |

Ver dimensiones en página 187.

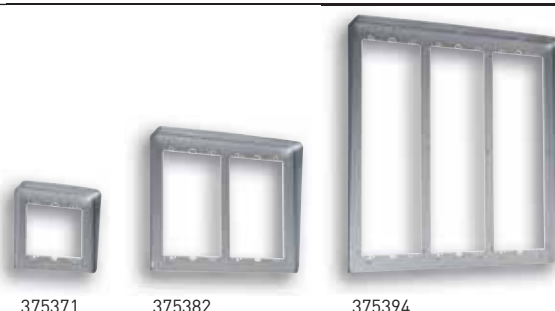

375371

375382

375394

CAJAS DE SUPERFICIE SERIE 7

Para casos en que no es posible utilizar una caja de empotrar. Se deben completar con un marco o una visera SERIE 7 de la misma modularidad.

| Artículo | Descripción | PVR | | Nota |
|----------|--|----------|------|------|
| | | 2013.02 | Emb. | |
| 0E4101 | Caja de superficie 1 módulo 1 columna. | 28,50 € | 1 | |
| 0E4102 | Caja de superficie 2 módulos 1 columna. | 36,49 € | 1 | |
| 0E4103 | Caja de superficie 3 módulos 1 columna. | 43,88 € | 1 | |
| 0E4104 | Caja de superficie 4 módulos 1 columna. | 55,16 € | 1 | |
| 0E4105 | Caja de superficie 5 módulos 1 columna. | 64,24 € | 1 | |
| 0E4204 | Caja de superficie 4 módulos 2 columnas. | 70,27 € | 1 | |
| 0E4206 | Caja de superficie 6 módulos 2 columnas. | 92,15 € | 1 | |
| 0E4208 | Caja de superficie 8 módulos 2 columnas. | 110,32 € | 1 | |
| 0E4306 | Caja de superficie 6 módulos 3 columnas. | 110,32 € | 1 | |
| 0E4309 | Caja de superficie 9 módulos 3 columnas. | 138,21 € | 1 | |

Ver dimensiones en página 187.



0E4101

0E4204

0E4103

0E4206

0E4309

Complementos para placas de calle SFERA

VISERAS SFERA

Proporcionan protección adicional contra la lluvia.

| Artículo | Descripción | PVR | | |
|----------|------------------------------|----------|------|------|
| | | 2013.02 | Emb. | Nota |
| 331411 | Visera 1 módulo 1 columna. | 48,73 € | 1 | |
| 331421 | Visera 2 módulos 1 columna. | 53,82 € | 1 | |
| 331431 | Visera 3 módulos 1 columna. | 65,11 € | 1 | |
| 331441 | Visera 4 módulos 2 columnas. | 132,26 € | 1 | * |
| 331461 | Visera 6 módulos 2 columnas. | 153,62 € | 1 | * |
| 331491 | Visera 9 módulos 2 columnas. | 201,81 € | 1 | * |

NOTA: Disponible sólo en acabado aluminio anodizado.

Ver dimensiones en página 187.

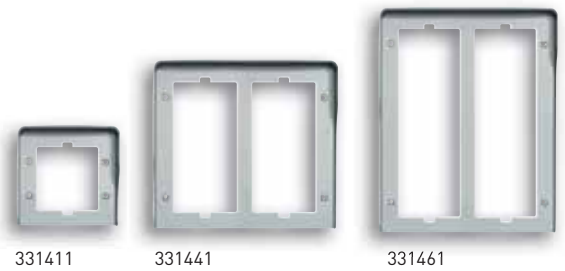

331411

331441

331461

CAJAS DE SUPERFICIE SFERA

Para la instalación en superficie de placas SFERA. Incorporan soporte y marco.

| Artículo | Descripción | PVR | | |
|----------|--|----------|------|------|
| | | 2013.02 | Emb. | Nota |
| 331311 | Caja de superficie 1 módulo 1 columna. | 113,61 € | 1 | |
| 331321 | Caja de superficie 2 módulos 1 columna. | 152,37 € | 1 | |
| 331331 | Caja de superficie 3 módulos 1 columna. | 186,24 € | 1 | * |
| 331341 | Caja de superficie 4 módulos 2 columnas. | 274,29 € | 1 | * |
| 331361 | Caja de superficie 6 módulos 2 columnas. | 311,62 € | 1 | * |
| 331391 | Caja de superficie 9 módulos 2 columnas. | 391,41 € | 1 | * |

NOTA: Disponible sólo en acabado aluminio anodizado.

Ver dimensiones en página 187.



331311

331341

331391

Puestos internos y complementos

MONITORES Y TELÉFONOS SERIE 7 PARA SISTEMA 2 HILOS

| Artículo | Descripción | PVR | | Emb. | Nota |
|----------|---|----------|--|------|------|
| | | 2013.02 | | | |
| 374485 | Monitor SERIE 7 color 2 hilos M-75C. | 315,22 € | | 1 | |
| 374480 | Monitor SERIE 7 blanco y negro 2 hilos M-75. | 252,18 € | | 1 | |
| 374447 | Base mural para monitores 2 hilos SERIE 7. | 34,05 € | | 1 | |
| 374448 | Base de sobremesa para monitores 2 hilos SERIE 7. | 156,05 € | | 1 | |
| 374280 | Teléfono SERIE 7 2 hilos T-75. | 83,01 € | | 1 | |

MONITORES Y TELÉFONOS PIVOT PARA SISTEMA 2 HILOS

| Artículo | Descripción | PVR | | Emb. | Nota |
|----------|---------------------------------------|----------|--|------|------|
| | | 2013.02 | | | |
| 344122 | Monitor PIVOT color. Blanco. | 575,85 € | | 1 | |
| 344124 | Monitor PIVOT color. Tech. | 666,18 € | | 1 | ◇ |
| 344102 | Monitor PIVOT blanco y negro. Blanco. | 314,12 € | | 1 | |
| 344032 | Teléfono PIVOT. Blanco. | 120,94 € | | 1 | ◇ |
| 344034 | Teléfono PIVOT. Tech. | 125,11 € | | 1 | ◇ |

MARCOS EMBELLECEDORES PARA PUESTOS INTERNOS

Para cubrir los desperfectos o suciedad de la pared al sustituir un teléfono o monitor antiguo. Compatibles con los puestos internos SWING y SERIE 7. Acabado blanco.

| Artículo | Descripción | PVR | | Emb. | Nota |
|----------|--|---------|--|------|------|
| | | 2013.02 | | | |
| 374028 | Marco embellecedor teléfono. Dimensiones 115 x 250 mm (ancho x alto). | 11,85 € | | 1 | |
| 374029 | Marco embellecedor monitor. Dimensiones 250 x 250 mm (ancho x alto). | 20,17 € | | 1 | |

NOTA: Consultar cantidades mínimas y precios para medidas y colores especiales bajo demanda.



374028

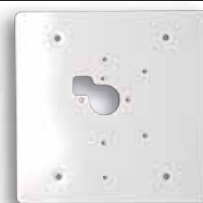

374029

SOPORTES DE SOBREMESA

Proporcionan protección adicional contra la lluvia.

| Artículo | Descripción | PVR | | Emb. | Nota |
|----------|---|----------|--|------|------|
| | | 2013.02 | | | |
| 349319 | Soporte de sobremesa para monitores AXOLUTE Video Display. Se recomienda conectar a la instalación mediante cable 336803 y toma de 8 contactos. | 67,37 € | | 1 | |
| 374443 | Base de sobremesa para monitores Teguibus SERIE 7. | 97,93 € | | 1 | |
| 374441 | Base de sobremesa para monitores Convencional SERIE 7. | 109,03 € | | 1 | |



349319



374443

Ampliación 2 hilos

Sistema 8 hilos

MÓDULO FÓNICO

| Artículo | Descripción | PVR | Emb. | Nota |
|---------------|---|-----------------|------|------|
| | | 2013.02 | | |
| 342340 | Módulo fónico para placas con 2 columnas de pulsadores, llamada numérica o alfanumérica del sistema 8 hilos. Incorpora 4 pulsadores de llamada. Conexión con bornes enchufables para línea bus y abrepuertas. La conexión con el resto de los módulos se realiza mediante cable de cinta plana. | 163,90 € | 1 | |
| 342160 | Módulo fónico para placas con 1 columna de pulsadores del sistema 8 hilos. Incorpora 2 pulsadores de llamada. Conexión con bornes enchufables para línea bus y abrepuertas. La conexión con el resto de los módulos se realiza mediante cable de cinta plana. | 171,97 € | 1 | |



342340



342160

MÓDULO FÓNICO LLAMADA ALFANUMÉRICA CON DISPLAY GRÁFICO

| Artículo | Descripción | PVR | Emb. | Nota |
|---------------|---|-----------------|------|------|
| | | 2013.02 | | |
| 342620 | Módulo de llamada digital alfanumérica + módulo fónico para Sistema 8 hilos. Permite realizar una llamada a una vivienda mediante la búsqueda en el display o por código mediante el teclado art. 342640. El módulo puede memorizar hasta 2000 nombres y apellidos de los usuarios asociándolos a una dirección SCS. Los nombres se reducen a 1000 si se escoge la posibilidad de incluir un breve mensaje. Si se memorizan solamente los códigos SCS la capacidad se amplía hasta 5000 usuarios. | 576,44 € | 1 | * |



342620

NOTA: Para la programación utilice un PC con el software TiCall (suministrado con el producto) y la interfaz dedicada art. 335919.

MÓDULO TECLADO ALFANUMÉRICO

| Artículo | Descripción | PVR | Emb. | Nota |
|---------------|---|-----------------|------|------|
| | | 2013.02 | | |
| 342640 | Teclado alfanumérico para instalar conjunta y exclusivamente con ref. 342620. Permite efectuar la llamada directamente al residente (tecleando el código configurado), y realizar la apertura de la cerradura (tecleando el código secreto). Viene incluido el cable plano con los conectores para la conexión al módulo ref. 342620. | 113,91 € | 1 | * |



342640

MÓDULO TARJETERO COMPLETO

| Artículo | Descripción | PVR | Emb. | Nota |
|---------------|--|----------------|------|------|
| | | 2013.02 | | |
| 342200 | Módulo tarjetero utilizable para insertar el número del edificio, directorio de residentes u otras informaciones. Puede ser utilizado para la leyenda de las viviendas con módulo de llamada numérica ref. 342610. | 48,37 € | 1 | |



342200

Ampliación 2 hilos

Sistema 8 hilos

MÓDULOS DE PULSADORES

| Artículo | Descripción | PVR | Emb. | Nota |
|---------------|---|----------------|------|------|
| | | 2013.02 | | |
| 342480 | Módulo con 8 pulsadores de llamada en 2 columnas. | 55,20 € | 1 | |
| 342240 | Módulo con 4 pulsadores de llamada en 1 columna. | 69,19 € | 1 | * |



342480



342240

MÓDULO DE LLAMADA NUMÉRICA

| Artículo | Descripción | PVR | Emb. | Nota |
|---------------|--|-----------------|------|------|
| | | 2013.02 | | |
| 342610 | Módulo de llamada numérica por teclado que permite efectuar una llamada a las viviendas componiendo el número correspondiente a la misma. La correspondencia entre los números y los usuarios se incluye en una agenda situada al lado del módulo y constituida por módulos tarjetero ref. 342200. Las cifras a componer para realizar la llamada, pueden ser de una a cuatro cifras, programable por el instalador. Permite activar la cerradura eléctrica a través de un código. Debe usarse en combinación con el grupo fónico ref. 342340. Suministrado con un cable plano para la conexión al grupo fónico. | 176,70 € | 1 | |



342610

MÓDULO DE LLAMADA ALFANUMÉRICA

| Artículo | Descripción | PVR | Emb. | Nota |
|---------------|---|-----------------|------|------|
| | | 2013.02 | | |
| 342600 | Módulo de llamada alfanumérica por teclado que permite realizar la llamada eligiendo el nombre de la vivienda en una agenda que se visualiza sobre un display. Permite además abrir la cerradura mediante un código numérico. Debe usarse en combinación con el grupo fónico ref. 342340. Suministrado con un cable plano para la conexión al grupo fónico. | 605,88 € | 1 | * |



342600

MÓDULO DE ACCESO CODIFICADO CODE-LOCK

| Artículo | Descripción | PVR | Emb. | Nota |
|---------------|---|-----------------|------|------|
| | | 2013.02 | | |
| 332650 | Módulo para el control del acceso por teclado. Permite controlar la apertura o cierre de dos relés introduciendo dos códigos numéricos. Incorpora teclado de 10 teclas iluminado y control de introducción de datos acústico y óptico. Debe completarse con frontales para "Code-Lock". | 188,24 € | 1 | |



332650

Ampliación 2 hilos

Sistema 8 hilos

MÓDULOS TELECÁMARA

Para instalar conjuntamente con grupos fónicos ref. 342340, 342160 o 342620. Deben completarse con frontales Monobloc o modulares para telecámara.

| Artículo | Descripción | PVR | | Emb. | Nota |
|---------------|--|-----------------|--|------|------|
| | | 2013.02 | | | |
| 332550 | Módulo telecámara a color para instalaciones vídeo dotado de iluminación LED blanca para visión nocturna. Durante su instalación es posible regular la orientación del objetivo entre $\pm 20^\circ$ en el eje horizontal y entre $\pm 15^\circ$ en el vertical. | 704,61 € | | 1 | |
| 332510 | Módulo telecámara blanco y negro para instalaciones vídeo dotado de iluminación LED infrarroja para visión nocturna. Durante su instalación es posible regular la orientación del objetivo entre $\pm 15^\circ$ tanto en el eje horizontal como en el vertical. | 556,91 € | | 1 | |



332510



332550

ALIMENTADOR AUDIO Y VÍDEO

| Artículo | Descripción | PVR | | Emb. | Nota |
|---------------|--|-----------------|--|------|------|
| | | 2013.02 | | | |
| 336010 | Alimentador para instalaciones de portero o videoportero 8 hilos. Incorpora bornes extraíbles de 8 contactos para conexión al bus 8 hilos. 10 módulos DIN. | 208,70 € | | 1 | |



336010

INTERFAZ 8/2 HILOS

| Artículo | Descripción | PVR | | Emb. | Nota |
|---------------|---|-----------------|--|------|------|
| | | 2013.02 | | | |
| 346150 | Interfaz para instalaciones de portero o videoportero mixtas (dorsal 8 hilos / montante 2 hilos). Ideal para la realización de instalaciones muy extensas gracias a las ventajas funcionales del sistema 8 hilos (centralita de conserjería, videocontrol, montantes independientes) unidas con la facilidad de instalación del sistema 2 hilos. Permite la conexión de instalaciones 2 hilos de edificios o viviendas a través de una dorsal 8 hilos. El dispositivo debe utilizarse con un alimentador 2 hilos para la parte del montante. 6 módulos DIN. | 325,11 € | | 1 | |



346150

Ampliación 2 hilos

Sistema 8 hilos

ELEMENTOS DE INSTALACIÓN

| Artículo | Descripción | PVR | Emb. | Nota |
|---------------|---|-------------------|------|------|
| | | 2013.02 | | |
| 346100 | Derivador audio-vídeo para sistema 8 hilos, dotado de una entrada y dos salidas. Permite la conexión en cascada de varios derivadores. 6 módulos DIN. | 87,77 € | 1 | * |
| 346180 | Distribuidor de montantes audio-vídeo para sistema 8 hilos. Este dispositivo permite instalaciones con un número de montante superior a 40 o con montantes con más de 100 viviendas. 6 módulos DIN. | 110,98 € | 1 | |
| 346960 | Mezclador de audio-vídeo para placas de calle 8 hilos. Permite la conexión en estrella de hasta 5 placas. 6 módulos DIN. | 121,18 € | 1 | |
| 346190 | Distribuidor de planta 8 hilos. 6 módulos DIN. | 80,34 € | 1 | |
| 336900 | Rollo de cable 8 hilos. 100 metros. | 323,17 € | 1 | |
| 336901 | Rollo de cable 8 hilos. 500 metros. | 1.611,93 € | 1 | * |



346100



346180



346190



346960

Placas modulares Serie EUROPA

Módulos, bastidores y perfiles

BASTIDORES SERIE EUROPA

| Artículo | Descripción | PVR | | |
|---------------|---------------------|----------------|------|------|
| | | 2013.02 | Emb. | Nota |
| 0E1001 | Bastidor 1 módulo. | 20,45 € | 1 | |
| 0E1002 | Bastidor 2 módulos. | 26,01 € | 1 | |
| 0E1003 | Bastidor 3 módulos. | 32,21 € | 1 | |
| 0E1004 | Bastidor 4 módulos. | 40,88 € | 1 | |
| 0E1005 | Bastidor 5 módulos. | 45,66 € | 1 | * |



CAJAS DE SUPERFICIE SERIE EUROPA

Válidas únicamente para placas de la serie EUROPA. Para placas con varias columnas de módulos, utilizar tantas cajas de superficie como columnas

| Artículo | Descripción | PVR | | |
|---------------|-------------------------------------|----------------|------|------|
| | | 2013.02 | Emb. | Nota |
| 0E6101 | Caja de superficie 1 módulo 1 col. | 19,20 € | 1 | |
| 0E6102 | Caja de superficie 2 módulos 1 col. | 21,69 € | 1 | |
| 0E6103 | Caja de superficie 3 módulos 1 col. | 24,16 € | 1 | |
| 0E6104 | Caja de superficie 4 módulos 1 col. | 26,64 € | 1 | * |
| 0E6105 | Caja de superficie 5 módulos 1 col. | 29,11 € | 1 | * |



PERFILES PARA GRUPO FÓNICO

| Artículo | Descripción | PVR | | |
|---------------|--|----------------|------|------|
| | | 2013.02 | Emb. | Nota |
| 0E1321 | Perfil grupo fónico. | 34,07 € | 1 | |
| 0E1317 | Perfil grupo fónico ref. 090134. | 30,20 € | 1 | |
| 0E1322 | Perfil grupo fónico y ventana. | 34,81 € | 1 | |
| 0E1121 | Perfil grupo fónico con 1 pulsador 1 columna. | 36,53 € | 1 | |
| 0E1122 | Perfil grupo fónico con 2 pulsadores 1 columna. | 41,51 € | 1 | |
| 0E1222 | Perfil grupo fónico con 2 pulsadores 2 columnas. | 41,51 € | 1 | |
| 0E1224 | Perfil grupo fónico con 4 pulsadores 2 columnas. | 48,31 € | 1 | |

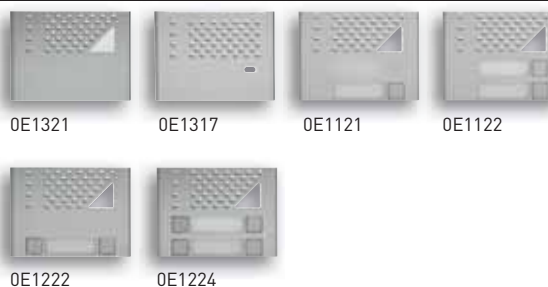

PERFILES PARA CÁMARA

| Artículo | Descripción | PVR | | |
|---------------|----------------------------|----------------|------|------|
| | | 2013.02 | Emb. | Nota |
| 0E1304 | Perfil cámara para 0E5502. | 74,96 € | 1 | * |
| 0E1309 | Perfil cámara. | 68,90 € | 1 | |



Placas modulares Serie EUROPA

Módulos, bastidores y perfiles

PERFILES PARA PULSADORES

| Artículo | Descripción | PVR | | Nota |
|---------------|---------------------------------|----------------|------|------|
| | | 2013.02 | Emb. | |
| 0E1101 | Perfil 1 pulsador 1 columna. | 29,00 € | 1 | |
| 0E1102 | Perfil 2 pulsadores 1 columna. | 34,97 € | 1 | |
| 0E1103 | Perfil 3 pulsadores 1 columna. | 38,40 € | 1 | |
| 0E1104 | Perfil 4 pulsadores 1 columna. | 40,88 € | 1 | |
| 0E1202 | Perfil 2 pulsadores 2 columnas. | 37,17 € | 1 | |
| 0E1204 | Perfil 4 pulsadores 2 columnas. | 44,60 € | 1 | |
| 0E1206 | Perfil 6 pulsadores 2 columnas. | 52,65 € | 1 | |
| 0E1208 | Perfil 8 pulsadores 2 columnas. | 59,46 € | 1 | |



0E1101

0E1102

0E1103

0E1104



0E1202

0E1204

0E1206

0E1208

PERFILES PARA MÓDULO COMPLEMENTARIO

| Artículo | Descripción | PVR | | Nota |
|---------------|---------------|----------------|------|------|
| | | 2013.02 | Emb. | |
| 0E1300 | Perfil ciego. | 29,72 € | 1 | |



0E1300

PERFILES PARA MÓDULO DE SEÑALIZACIÓN

| Artículo | Descripción | PVR | | Nota |
|---------------|-------------------------------------|----------------|------|------|
| | | 2013.02 | Emb. | |
| 0E1301 | Perfil 1 ventana. | 33,60 € | 1 | |
| 0E1302 | Perfil 2 ventanas. | 37,17 € | 1 | |
| 0E1303 | Perfil 1 ventana grande. | 33,81 € | 1 | |
| 0E1111 | Perfil 1 ventana con 1 puls. 1 col. | 36,55 € | 1 | |
| 0E1112 | Perfil 1 ventana con 2 puls. 1 col. | 38,40 € | 1 | |
| 0E1212 | Perfil 1 ventana con 2 puls. 2 col. | 41,51 € | 1 | |
| 0E1214 | Perfil 1 ventana con 4 puls. 2 col. | 48,31 € | 1 | |



0E1301

0E1302

0E1303

0E1111



0E1112

0E1212

0E1214

PERFILES PARA MÓDULO ACCESO CODIFICADO

| Artículo | Descripción | PVR | | Nota |
|---------------|---------------------------|-----------------|------|------|
| | | 2013.02 | Emb. | |
| 0E1318 | Perfil acceso codificado. | 248,39 € | 1 | |



0E1318

Placas modulares Serie EUROPA

Cassettes y módulos electrónicos

CASSETTES

| Artículo | Descripción | PVR | | Nota |
|----------|-----------------------------------|---------|------|------|
| | | 2013.02 | Emb. | |
| 006100 | Cassette 2 pulsadores 2 columnas. | 15,19 € | 1 | |
| 006101 | Cassette 4 pulsadores 2 columna. | 23,09 € | 1 | |
| 006102 | Cassette 2 pulsadores 1 columna. | 15,19 € | 1 | |
| 006103 | Cassette 1 pulsador 1 columna. | 12,16 € | 1 | |
| 0E5503 | Cassette señalización EMS-1. | 32,82 € | 1 | |
| 0E5504 | Cassette señalización EMS-2. | 37,43 € | 1 | |
| 0E5506 | Cassette señalización Ocupado. | 50,39 € | 1 | * |



0E5503



0E5504

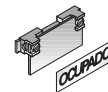

0E5506

MÓDULOS FUNCIÓN – SISTEMA TEGUIBUS

| Artículo | Descripción | PVR | | Nota |
|----------|---|----------|------|------|
| | | 2013.02 | Emb. | |
| 074042 | Grupo fónico EGF-100 para edificios independientes con uno o varios accesos. Incluye codificador de 12 pulsadores y señalización "Sistema OCUPADO" mediante señal sonora. | 236,53 € | 1 | |
| 090134 | Grupo fónico EGF-100M para placas de acceso a edificios interiores con accesos generales (condominio) o instalaciones con conserjería. | 275,37 € | 1 | |
| 0E5506 | Módulo señalización "Sistema OCUPADO". Para su montaje, reservar un tarjetero en cada placa de la instalación. | 50,39 € | 1 | * |
| 090270 | Codificador de 16 pulsadores. | 76,10 € | 1 | |
| 374450 | Cámara CCD imagen b/n TC-70. | 627,29 € | 1 | |
| 374451 | Cámara CCD imagen color TC-70C. | 862,12 € | 1 | |
| 070055 | Equipo de control CCD dual. | 134,06 € | 1 | |

MÓDULOS FUNCIÓN – SISTEMA SIMPLIFICADO

| Artículo | Descripción | PVR | | Nota |
|----------|---|----------|------|------|
| | | 2013.02 | Emb. | |
| 090022 | Grupo fónico EGF-22 para perfiles con rejilla compacta. | 215,68 € | 1 | |
| 090122 | Grupo fónico EGF-22 para perfiles con ventana. | 225,81 € | 1 | |
| 0E5555 | Conjunto de 5 diodos CD-5. Necesario un diodo por pulsador. En instalaciones con varias placas, colocarlo sólo en una de ellas. | 5,50 € | 1 | |
| 0E5506 | Módulo señalización "Sistema OCUPADO". Para su montaje, reservar un tarjetero en cada placa de la instalación. | 50,39 € | 1 | * |

Placas modulares Serie EUROPA

Teléfonos y equipos

TELÉFONOS - SISTEMA SIMPLIFICADO

| Artículo | Descripción | PVR | | Emb. | Nota |
|---------------|--|----------------|--|------|------|
| | | 2013.02 | | | |
| 374250 | Teléfono SERIE 7 sistema simplificado. | 44,97 € | | 1 | |



374250

MÓDULOS FUNCIÓN - SISTEMA CONVENCIONAL

| Artículo | Descripción | PVR | | Emb. | Nota |
|---------------|---|-----------------|--|------|------|
| | | 2013.02 | | | |
| 0E5501 | Grupo fónico EGF-1. | 78,39 € | | 1 | |
| 090021 | Grupo fónico EGF-21 para perfiles con rejilla compacta. | 126,91 € | | 1 | |
| 090121 | Grupo fónico EGF-21 para perfiles con ventana. | 134,06 € | | 1 | |
| 374450 | Cámara CCD imagen b/n TC-70. | 627,29 € | | 1 | |
| 374451 | Cámara CCD imagen color TC-70C. | 862,12 € | | 1 | |

TELÉFONOS - SISTEMA CONVENCIONAL

| Artículo | Descripción | PVR | | Emb. | Nota |
|---------------|--|----------------|--|------|------|
| | | 2013.02 | | | |
| 0E7020 | Teléfono HORIZON E. Llamada electrónica. | 30,67 € | | 10 | |
| 0E7010 | Teléfono HORIZON N. Llamada zumbador. | 34,97 € | | 10 | |
| 0E7030 | Teléfono HORIZON TS. Llamada zumbador y secreto. | 53,37 € | | 10 | |



0E7010

EQUIPOS PARA VARIOS ACCESOS

| Artículo | Descripción | PVR | | Emb. | Nota |
|---------------|--|-----------------|--|------|------|
| | | 2013.02 | | | |
| 090651 | Equipo de control varios accesos vídeo E-51. Para más de dos placas colocar uno por placa adicional. | 42,20 € | | 1 | |
| 090653 | Equipo de control varios accesos audio E-53. Para más de dos placas colocar uno por placa adicional. | 229,98 € | | 1 | |
| 0E5506 | Módulo señalización "Sistema OCUPADO". Para su montaje, reservar un tarjetero en cada placa de la instalación. | 50,39 € | | 1 | * |
| 0E5515 | Equipo de control de accesos sistema simplificado. | 336,19 € | | 1 | |



090651



090653

Placas modulares TERSYSTEM

Módulos y frontales

GRUPO FÓNICO

| Artículo | Descripción | PVR | | |
|---------------|-----------------------------------|----------------|------|------|
| | | 2013.02 | Emb. | Nota |
| 336920 | Grupo fónico analógico Tersystem. | 81,29 € | 1 | |



336920

FRONTALES PARA GRUPO FÓNICO

Deben completarse con grupo fónico 336920

| Artículo | Descripción | PVR | | |
|-------------|--|----------------|------|------|
| | | 2013.02 | Emb. | Nota |
| 2130 | Frontal grupo fónico. | 31,02 € | 1 | |
| 2131 | Frontal grupo fónico con 1 pulsador 1 columna. | 42,20 € | 1 | |
| 2132 | Frontal grupo fónico con 2 pulsadores 1 columna. | 46,81 € | 1 | |



2130

2131

2132

MÓDULOS PULSADORES

| Artículo | Descripción | PVR | | |
|-------------|---------------------------------|----------------|------|------|
| | | 2013.02 | Emb. | Nota |
| 2141 | Módulo 1 pulsador 1 columna. | 36,91 € | 1 | * |
| 2142 | Módulo 2 pulsadores 1 columna. | 41,17 € | 1 | * |
| 2143 | Módulo 3 pulsadores 1 columna. | 44,85 € | 1 | * |
| 2144 | Módulo 4 pulsadores 1 columna. | 47,19 € | 1 | |
| 2108 | Módulo 8 pulsadores 2 columnas. | 75,84 € | 1 | |

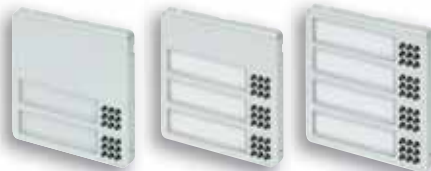

2142

2143

2144

MÓDULO CIEGO Y TARJETERO

| Artículo | Descripción | PVR | | |
|-------------|-------------------|----------------|------|------|
| | | 2013.02 | Emb. | Nota |
| 2140 | Módulo ciego. | 36,20 € | 1 | * |
| 2149 | Módulo tarjetero. | 37,15 € | 1 | * |



2140

2149

TELÉFONOS

| Artículo | Descripción | PVR | | |
|--------------|---------------------------------------|----------------|------|------|
| | | 2013.02 | Emb. | Nota |
| 600WS | Interfono Tersystem Serie 600 blanco. | 44,01 € | 1 | |



600WS

ALIMENTADORES TERSYSTEM

| Artículo | Descripción | PVR | | |
|------------|------------------------------|-----------------|------|------|
| | | 2013.02 | Emb. | Nota |
| 672 | Alimentador TERSYSTEM audio. | 117,34 € | 1 | |



672

Abrepuertas

ABREPUERTAS NT NORMAL

El abrepuertas se desbloquea mientras se le aplica corriente: es necesario mantener el pulsador presionado o relé temporizado

| Artículo | Descripción | PVR | | |
|---------------|---|----------------|------|------|
| | | 2013.02 | Emb. | Nota |
| 374900 | Abrepuertas NT estándar con pestillo regulable. | 22,34 € | 1 | |
| 0E5601 | Abrepuertas NT largo con pestillo regulable. | 25,97 € | 1 | |
| 0E5604 | Abrepuertas NT invertido. | 29,48 € | 1 | |



374900

ABREPUERTAS AT AUTOMÁTICO

El abrepuertas se desbloquea con un breve pulso eléctrico: no es necesario mantener presionado el pulsador

| Artículo | Descripción | PVR | | |
|---------------|---|----------------|------|------|
| | | 2013.02 | Emb. | Nota |
| 374910 | Abrepuertas AT estándar con pestillo regulable. | 27,13 € | 1 | |
| 0E5611 | Abrepuertas AT largo con pestillo regulable. | 29,51 € | 1 | |



374910



0E5611

ABREPUERTAS ADT AUTOMÁTICO CON DESBLOQUEO

Similares a los AT. Incorporan palanca para el desbloqueo

| Artículo | Descripción | PVR | | |
|---------------|--|----------------|------|------|
| | | 2013.02 | Emb. | Nota |
| 0E5620 | Abrepuertas ADT estándar con pestillo regulable. | 32,46 € | 1 | |
| 0E5621 | Abrepuertas ADT largo con pestillo regulable. | 33,64 € | 1 | |

ACCESORIOS

| Artículo | Descripción | PVR | | |
|---------------|--|----------------|------|------|
| | | 2013.02 | Emb. | Nota |
| 0E5663 | Caja de superficie con funda para abrepuertas AT, ADT, NT y NDT. | 12,26 € | 1 | |
| 0E5660 | Contacto de puertas. | 10,62 € | 1 | |
| 0E5661 | Escudo largo para abrepuertas estándar. | 6,49 € | 1 | |



0E5661

Recambios varios

ALIMENTADORES

| Artículo | Descripción | PVR | Emb. | Nota |
|---------------|--|-----------------|------|------|
| | | 2013.02 | | |
| A08030 | Alimentador amplificador tipo E-10. | 159,81 € | 1 | |
| 0E5511 | Alimentador tipo E-11. | 286,51 € | 1 | |
| 0E5513 | Alimentador tipo E-13 para instalaciones con teléfonos HORIZON TS. | 276,69 € | 1 | |
| 0E5514 | Alimentador tipo E-14 para instalaciones con teléfonos HORIZON N o E. | 155,82 € | 1 | |
| 0E5518 | Alimentador tipo E-18. | 163,81 € | 1 | |
| 090631 | Alimentador tipo E-31 para instalaciones de portero simplificado. | 58,99 € | 1 | |
| 090634 | Alimentador tipo E-34 para instalaciones de portero y videoportero convencional. | 59,58 € | 1 | |
| 375005 | Alimentador tipo E-35 para instalaciones de videoportero convencional. | 118,90 € | 1 | |
| 375009 | Alimentador tipo E-40 para kits videoportero convencional. | 156,10 € | 1 | |
| 090641 | Alimentador tipo E-41. | 105,52 € | 1 | |
| 090642 | Alimentador tipo E-42. | 154,37 € | 1 | |
| 090643 | Alimentador tipo E-43. | 177,62 € | 1 | |



375009



090631



090634

ELECTRÓNICAS DE CONTROL

| Artículo | Descripción | PVR | Emb. | Nota |
|---------------|---|-----------------|------|------|
| | | 2013.02 | | |
| 375006 | Central digital para instalaciones de videoportero con placa de superficie SERIE 7. | 249,08 € | 1 | |
| 375786 | Central DECT para kits radio. | 531,69 € | 1 | * |



375006

MONITORES VARIOS

| Artículo | Descripción | PVR | Emb. | Nota |
|---------------|---|-----------------|------|------|
| | | 2013.02 | | |
| 0E5000 | Tapa embellecedora para la sustitución de monitores VT-8 con monitores SERIE 7. | 48,61 € | 1 | * |
| 374444 | Base mural SERIE 7 adaptador VT-8. | 122,70 € | 1 | |
| 334102 | Monitor B/N analógico PIVOT. Blanco. | 372,18 € | 1 | |
| 334122 | Monitor color analógico PIVOT. Blanco. | 461,07 € | 1 | * |
| 334804 | Monitor B/N analógico SWING. Blanco. | 196,47 € | 1 | |
| 374445 | Base mural para monitor con memoria M-72M. | 22,09 € | 1 | |
| 374446 | Base de sobremesa para monitor con memoria M-72M. | 112,47 € | 1 | |



334124

Recambios varios

TELÉFONOS VARIOS

| Artículo | Descripción | PVR | | Emb. | Nota |
|---------------|--|-----------------|--|------|------|
| | | 2013.02 | | | |
| 334002 | Teléfono analógico PIVOT con secreto. Blanco | 67,76 € | | 1 | |
| 334704 | Teléfono analógico SWING. Blanco | 67,76 € | | 1 | |
| 334202 | Teléfono analógico SPRINT | 25,93 € | | 1 | |
| 375785 | Teléfono DECT | 130,70 € | | 1 | |



334004

SISTEMA ANALÓGICO BTICINO

| Artículo | Descripción | PVR | | Emb. | Nota |
|---------------|---|-----------------|--|------|------|
| | | 2013.02 | | | |
| 332200 | Módulo tarjetero SFERA analógico. | 23,49 € | | 1 | * |
| 332340 | Módulo fónico SFERA analógico. Incorpora 4 pulsadores en 2 columnas. | 73,26 € | | 1 | |
| 332480 | Módulo electrónica de pulsadores SFERA analógico. Incorpora 8 pulsadores en 2 columnas. | 45,38 € | | 1 | |
| 336000 | Alimentador audio analógico. | 64,47 € | | 1 | |
| 336200 | Relé para intercomunicación audio/vídeo. | 113,11 € | | 1 | * |
| 336210 | Relé para conmutación de placas audio/vídeo. | 116,38 € | | 1 | * |
| 336220 | Relé auxiliar. | 29,76 € | | 1 | |
| 336310 | Relé de cerradura para placa de calle. | 25,72 € | | 1 | * |
| 336320 | Circuito control telecámara analógico. | 34,40 € | | 1 | |
| 336330 | Relé de cerradura para placas de calle con puestos internos viva-voz. | 51,39 € | | 1 | * |
| 336810 | Derivador señal de vídeo 1 salida. | 29,94 € | | 1 | |
| 336820 | Derivador señal audio/vídeo. | 58,92 € | | 1 | * |
| 336850 | Derivador audio/vídeo simultáneo. | 180,87 € | | 1 | * |



336000



336820



CCTV

Sistema de videovigilancia



142-149
CCTV

| | |
|-----------------------------------|------------|
| Sistema de videovigilancia | 142 |
| PRESENTACIÓN | 144 |
| CATÁLOGO | |
| Gama básica Kits | 147 |
| Complementos de gama básica | 148 |

Sistema CCTV

El sistema de videovigilancia o CCTV (Circuito Cerrado de TV) tiene como función la de incrementar la seguridad de los bienes y las personas. Para ello se disponen de

diferentes elementos dentro del sistema que permiten de visualización, grabación y posterior análisis de situaciones y/o anomalías principalmente asociadas a:

PROTECCIÓN DE BIENES

Poder disponer de una protección contra robos o actos vandálicos en su negocio (espacios abiertos al público o zonas críticas) o en su edificio o vivienda (zonas privadas o zonas comunes) es un requerimiento básico para la seguridad de los bienes y las instalaciones.

Los sistemas de seguridad por video permiten esta protección a través de la visualización en tiempo real o diferido (mediante grabación) de una o varias zonas de su instalación.

- Protección de bienes e inmuebles de zonas comunes y privadas.

CONTROL DE ACCESOS

Vigilar los accesos a un edificio, vivienda o local fuera del horario laboral o en ausencia de sus habitantes, permite detectar toda presencia no autorizada, pero también revisar el histórico de dichos accesos para identificar incidentes o actos de sabotaje.

En el caso de edificios en régimen de explotación, los sistemas de seguridad por video facilitan la gestión de los accesos detectando la presencia cerca de los mismos, permitiendo la asociación con el sistema de control de accesos.

- Grabación y control de accesos en un edificio o vivienda.

SUPERVISIÓN DE EVENTOS

Asociando con otros sistemas disponibles en las instalaciones de su edificio o vivienda puede supervisar y certificar diferentes situaciones e incidencias de forma visual asociados a eventos tales como:

- Intrusión: verificación y grabación de la intrusión, permitiendo la posterior visualización.
- Detección de incendios: verificación de existencia de fuego en un área determinada.
- Alarmas técnicas: certificando la anomalía de forma visual.

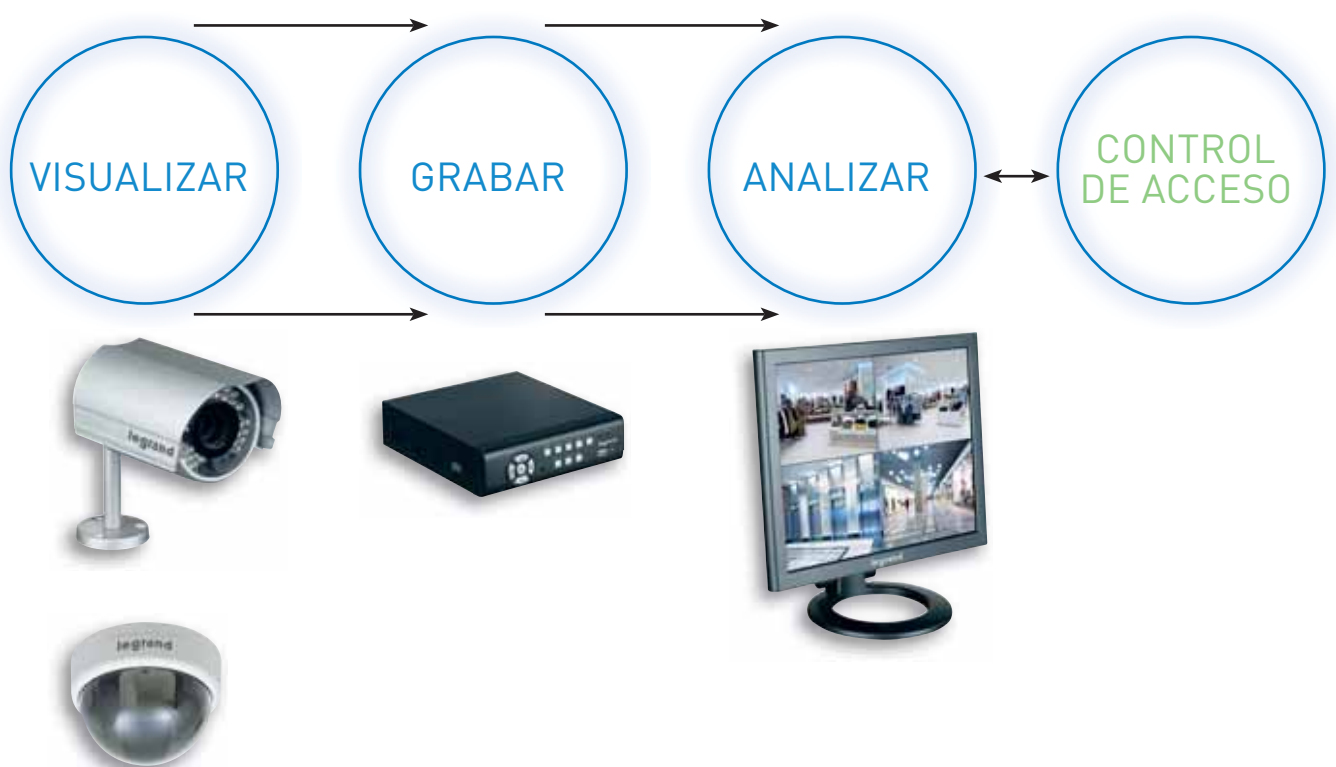

VISUALIZACIÓN

La principal función de una cámara es permitir visualizar una zona en vivo. Por ejemplo, en una tienda será interesante mostrarle al cliente que el lugar está bajo sistemas de seguridad por videovigilancia. Además de la función disuasiva, también les permitirá a la visualización simultánea de varias zonas desde un punto centralizado de la tienda. Esta visualización también puede realizarse en directo de forma remota, ya sea mediante un smartphone o un ordenador.

GRABACIÓN

Según la criticidad de la zona (incluso el tipo de zona del edificio o vivienda) que se visualiza, es deseable la incorporación de una solución de grabación. Esto permitirá volver a visualizar un acontecimiento pasado, para interpretar mejor un incidente (por ejemplo un robo).

Es importante tener presente no caer en la trampa de querer todo registrar, porque más allá de la rápida saturación del disco duro, la búsqueda de acontecimiento corre peligro de quedar muy penalizada. Por lo que para el registro de acontecimientos es recomendable analizar el funcionamiento del sistema de grabación.

ANÁLISIS

Sea para acceder a una o varias cámaras y así evaluar la situación en vivo o incluso para acceder a los registros disponibles en los sistemas de grabación disponibles, es posible instalar sobre uno o varios puestos (ex: puesto de control, conserjería,...) una solución de monitorización dedicado para este tipo de aplicaciones de Videovigilancia.



CARACTERÍSTICAS PRINCIPALES DE UN SISTEMA CCTV

Al diseñar un sistema de Circuito Cerrado de Televisión debe tener en cuenta varios parámetros:

1. ¿Por qué crear un sistema de vigilancia y cuál es su tarea?
2. Definir el campo de visión de las cámaras y las luces teniendo en cuenta las condiciones ambientales.
Considerando los siguientes aspectos de luz:
 - La luz es constante o variable.
 - Hay condiciones de contraluz.
 - Hay luces artificiales que iluminan la escena en la noche o durante los días de mal tiempo.
 - Hay ventanas con persianas, así como si se cierran durante el día.
 - Se puede instalar luces adicionales o LED IR.

En relación con las condiciones ambientales se debe considerar si:

- La cámara se coloca dentro o fuera del edificio o vivienda.
- La cámara necesita la protección ante actos vandálicos
- El medio ambiente es limpio o sucio.

3. Elija los objetivos dedicados a cada cámara.

La elección está determinada por:

- Características de la cámara única (el tamaño de CCD, óptica, la sensibilidad de lux, el tamaño, líneas eléctricas, TV, etc.)
 - Distancia hasta la videocámara de la escena a visualizar
 - El tamaño relativo de los objetos o las personas que se desean identificar
4. Establecer la posición de los monitores y elementos de vigilancia.
 5. Definir la mejor solución de cableado del sistema a implementar (UTP o COAX)
 6. Elegir cuántos y qué dispositivos están instalados en el área de control.

COMPOSICIÓN DE UN SISTEMA CCTV

Los principales elementos que componen un Circuito Cerrado de Televisión (CCTV) son las siguientes:

CÁMARA (Compacta o combinada): permite captar la imagen y transformarla en una señal electrónica.

CABLE COAXIAL: permite la transmisión de la señal de vídeo desde cámaras a los Videograbadores.

MONITOR: Permite visualizar las diferentes señales de vídeo en imágenes en su pantalla.

VCR DVR: Videograbador que permite almacenar las imágenes en el disco duro y, dependiendo del modelo, permite la visualización remota de imágenes en dispositivos como PDA o similares.

CABLE UTP: Para utilizar un cable trenzado como infraestructura para el circuito cerrado de televisión es necesario disponer de dos convertidores, se coloca uno cerca de la cámara alfa (transmisor) y otro en el otro extremo del cable (receptor). Estos dispositivos sirven para equilibrar la señal no balanceada de la cámara se denominan BALUN.



Gama básica Kits

KITS

Los Kits CCTV incluyen los elementos necesarios para la instalación de una cámara proporcionada o expandir el sistema hasta 4, incluyendo el monitor de 7" o 17".

| Artículo | Descripción | PVR | | |
|---------------|---------------|-----------------|------|------|
| | | 2013.02 | Emb. | Nota |
| 430550 | Kit CCTV 7". | 735,88 € | 1 | • |
| 430551 | Kit CCTV 17". | 964,25 € | 1 | • |

| Composición | Artículo | 430550 | 430551 |
|----------------|---------------|------------|------------|
| Monitor. | | 1 (430574) | 1 (430570) |
| Videograbador. | 430553 | 1 | 1 |
| Cámara. | 430513 | 1 | 1 |
| Alimentador. | 430601 | 1 | 1 |

VIDEOGRABADORES ESTÁNDAR

| Artículo | Descripción | PVR | | |
|---------------|--|-----------------|------|------|
| | | 2013.02 | Emb. | Nota |
| 430553 | Videograbador digital de 4 entradas con RED. Formato de compresión H.264, resolución de 720 x 576 (PAL), detector movimiento y puerto USB para conexión a equipo de back-up externo. Disco duro integrado de 320Gb SATA. Resolución de grabación de 100FPS (grabación). Alarma in-out. Control remoto IR suministrado. Permite el control remoto de imágenes a través de equipos Smartphones que dispongan de sistema operativo compatible (Windows Mobile, iPhone, Android, Symbian). Alimentador de 12Vcc suministrado. | 441,53 € | 1 | • |
| 430554 | Videograbador digital de 8 entradas con RED. Formato de compresión H.264, resolución de 720 x 576 (PAL), detector movimiento y puerto USB para conexión a equipo de back-up externo. Disco duro integrado de 500Gb SATA. Resolución de grabación de 100FPS (grabación). Alarma in-out. Control remoto IR suministrado. Permite el control remoto de imágenes a través de equipos Smartphones que dispongan de sistema operativo compatible (Windows Mobile, iPhone, Android, Symbian). Alimentador de 12Vcc suministrado. | 725,73 € | 1 | • |
| 430555 | Videograbador digital de 16 entradas con RED. Formato de compresión H.264, resolución de 720 x 576 (PAL), detector movimiento y puerto USB para conexión a equipo de back-up externo. Disco duro integrado de 500Gb SATA. Resolución de grabación de 100FPS (grabación). Alarma in-out. Control remoto IR suministrado. Permite el control remoto de imágenes a través de equipos Smartphones que dispongan de sistema operativo compatible (Windows Mobile, iPhone, Android, Symbian). Alimentador de 12Vcc suministrado. | 903,35 € | 1 | • |



430553



430554



430555

Complementos de gama básica

CÁMARAS

| Artículo | Descripción | PVR | | Emb. | NOTA |
|----------|--|----------|--|------|------|
| | | 2013.02 | | | |
| 430501 | Cámara interior Night&Day DOME para instalación en techo. Lente de 3.6mm. Sensor Sony Super HAD color 1/3". Resolución horizontal de 380 líneas. Sensibilidad mínima de iluminación de 0,2lux. Radio S/N >48dB. IP30. Alimentación de 12Vcc y consumo de 120mA. | 117,30 € | | 1 | • |
| 430502 | Cámara interior Night&Day DOME para instalación mural o en techo. Lente multifocal de 3.7-12mm. Sensor Sharp de 1/3". Resolución horizontal de 540 líneas. Sensibilidad mínima de iluminación de 0,2lux. Función Noche-Día. Radio S/N >48dB. IP30 / IK04. Alimentación de 12Vcc y consumo de 110mA. | 178,50 € | | 1 | • |
| 430504 | Cámara exterior Night&Day DOME con LED IR. Lente multifocal de 3.7-12mm. Sensor Sony CCD Chipset 1/3". Resolución horizontal de 380 líneas. Sensibilidad mínima de iluminación de 0,2lux (= lux con IR ON). Radio S/N >48dB. IP66. Alimentación de 12Vcc y consumo de 180mA (máx.460mA con IR ON). | 214,20 € | | 1 | • |
| 430505 | Cámara interior Night&Day DOME con LED IR para instalación mural o en techo. Lente de 3.6mm. Sensor Sharp de 1/3". Resolución horizontal de 540 líneas. Sensibilidad mínima de iluminación de 0,02lux. Función Noche-Día. Distancia máxima alcance IR de 15m. IP30 / IK04. Alimentación de 12Vcc y consumo de 95mA (máx.315mA con IR ON). | 147,18 € | | 1 | • |
| 430513 | Cámara exterior Night&Day DOME con LED IR para instalación mural. Lente de 3.6mm. Sensor Sony de 1/3". Resolución horizontal de 420 líneas. Sensibilidad mínima de iluminación de 0,1lux de día y 0 de noche. Función Noche-Día. Distancia máxima alcance IR de 20m. IP66 / IK06. Temperatura de funcionamiento: -10°C a +50°C. Alimentación de 12Vcc y consumo de 95mA (máx.315mA con IR ON). | 121,80 € | | 1 | • |
| 430516 | Cámara exterior Night&Day DOME con LED IR para instalación mural. Lente multifocal de 3.7-12mm. Sensor Sony CCD Chipset 1/3". Resolución horizontal de 380 líneas. Sensibilidad mínima de iluminación de 0 lux IR ON. Función Noche-Día. Distancia máxima alcance IR de 20m. IP66. Alimentación de 12Vcc y consumo de 200mA (máx.460mA con IR ON). | 229,50 € | | 1 | • |
| 430536 | Cámara interior con apariencia de detector de humo. Lente de 3.6mm. Sensor Sony Super HAD color 1/3". Lente cónica de 3.7mm. Resolución horizontal de 550 líneas. Sensibilidad mínima de iluminación de 0,1lux. Radio S/N >48dB. IP30. Alimentación de 12Vcc y consumo de 110mA. | 137,70 € | | 1 | • |



430501



430502



430504



430505



430513



430516



430536

Complementos de gama básica

MONITORES

| Artículo | Descripción | PVR | | |
|---------------|--|-----------------|------|------|
| | | 2013.02 | Emb. | NOTA |
| 430574 | Monitor LCD color 7" con soporte de mesa ajustable y mando de control remoto IR. Formato 16:9, resolución 480 x 234. Terminales: 2 x BNC. Alimentador de 12Vcc suministrado. | 153,00 € | 1 | • |
| 430570 | Monitor LCD matriz activa TFT color 17" con formato 4:3, óptima resolución de 1280 x 1024. Terminales: BNC (IN/OUT), DC VGA, S-VIDEO. Alimentador de 12Vcc suministrado. | 499,80 € | 1 | • |



ALIMENTADORES

| Artículo | Descripción | PVR | | |
|---------------|---|----------------|------|------|
| | | 2013.02 | Emb. | NOTA |
| 430600 | Alimentador 0,5A formato plug-in. | 28,56 € | 1 | • |
| 430601 | Alimentador 2,5A estabilizado en cobertura plástica. Input: 230Vac y Output: 12Vcc -2,5A. Protección IP30 e IK05. | 59,16 € | 1 | • |



ACCESORIOS

| Artículo | Descripción | PVR | | |
|---------------|---|-----------------|------|------|
| | | 2013.02 | Emb. | NOTA |
| 430604 | Fijación mural para monitor 17". Ajustable vertical u horizontalmente. 2 puntos de montaje. Kit de montaje incluido. | 84,66 € | 1 | • |
| 430605 | Video Balun pasivo para 1 cámara. Máxima distancia hasta 300m entre balun emisor y balun receptor, y hasta 600m si se trata de un receptor activo. Pack de 10 unidades. | 8,67 € | 10 | • |
| 430614 | Conector BNC crimpado en alojamiento plástico. | 6,43 € | 10 | • |
| 430615 | Conector BNC a tornillo. | 6,53 € | 10 | • |
| 430616 | Crimpadora. | 100,98 € | 1 | • |
| 430618 | Conector 12V con terminales a tornillo. | 3,88 € | 10 | • |





Información técnica



150-195
Información técnica

| | |
|---------------------------------|------------|
| Tablas de composición | 152 |
| Videoportero - Sistema 2 hilos | 152 |
| Videoportero - Sistema Teguibus | 164 |
| Portero - Sistema 2 hilos | 172 |
| Portero - Sistema Teguibus | 176 |
| Portero - Sistema Convencional | 180 |
| Placas SFERA - Sistema 2 hilos | 184 |
| Dimensiones | 186 |
| Placas de calle y complementos | 186 |
| Puestos internos | 191 |
| Dispositivos Guía DIN | 195 |
| Índice de referencias | 196 |

Instalaciones videoportero 2 hilos manos libres

Placa Serie 7 de empotrar



COLOR - 3 A 12 VIVIENDAS

Descripción: Instalación de videoportero 2 hilos no polarizados compuesta por placa Serie 7, monitores Polyx Base en color, distribuidores de planta, alimentador y adaptador de vídeo.

Funcionamiento: Llamada electrónica con confirmación de llamada en placa. Secreto de comunicación. Iluminación de escena, telecámara orientable en vertical y horizontal. Monitor con autoencendido para vigilancia.

Con instalaciones de varios accesos, si se intenta llamar desde una placa de calle cuando ya existe comunicación entre una vivienda y otra placa se emitirán señales sonoras indicando que el sistema está ocupado.

Opciones: El sistema admite hasta 3 monitores o teléfonos en paralelo con la misma llamada. Sólo el monitor configurado como maestro se encenderá durante la llamada.

Con 1 placa de calle el sistema admite hasta 27 puestos internos sin alimentador adicional y 52 puestos internos con alimentador 346000 o 346020 adicional. En lugar de una segunda placa también es posible incorporar una telecámara separada (391670) para funciones de videocontrol.

Consulte para mayor número de puestos internos, placas de calle e instalaciones en los que se mezclan monitores manos libres y tradicionales.

Ver módulos de señalización y directorio en páginas 55 y 56.

Esquema unifilar

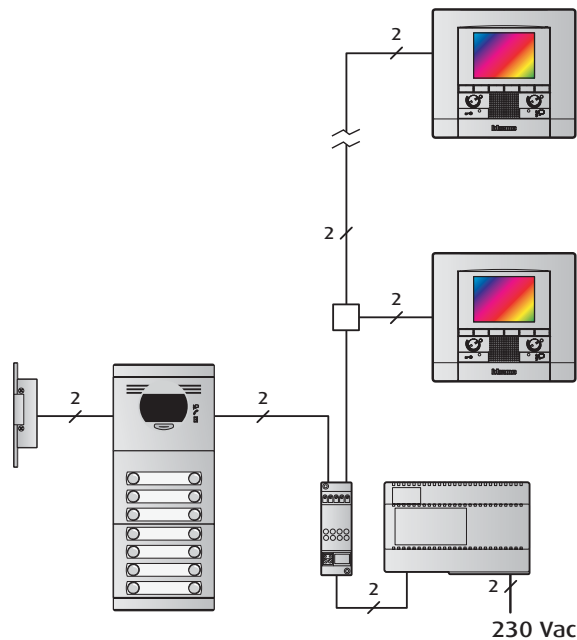

3 viviendas

737,13 € 1.213,68 € 131,68 €

Dimensiones:
Placa: 133 x 232 mm.
Caja: 125 x 221 x 57,5 mm. **2.180,71 €**

4 viviendas

737,86 € 1.618,24 € 131,68 €

Dimensiones:
Placa: 133 x 232 mm.
Caja: 125 x 221 x 57,5 mm. **2.586,00 €**

5 viviendas

744,47 € 2.022,80 € 131,68 €

Dimensiones:
Placa: 133 x 232 mm.
Caja: 125 x 221 x 57,5 mm. **3.043,76 €**

6 viviendas

739,90 € 2.427,36 € 131,68 €

Dimensiones:
Placa: 133 x 232 mm.
Caja: 125 x 221 x 57,5 mm. **3.443,76 €**

8 viviendas

744,70 € 3.236,48 € 131,68 €

Dimensiones:
Placa: 133 x 232 mm.
Caja: 125 x 221 x 57,5 mm. **4.257,67 €**

10 viviendas

752,94 € 4.045,60 € 131,68 €

Dimensiones:
Placa: 133 x 232 mm.
Caja: 125 x 221 x 57,5 mm. **5.121,63 €**



12 viviendas

794,43 €



4.854,71 €



131,68 €



Dimensiones:
Placa: 133 x 331 mm.
Caja: 125 x 320 x 57,5 mm.

5.972,24 €

Complementos:

Marcos y viseras, sólo válido para cajas de empotrar.

Marcos

2 módulos 3 módulos

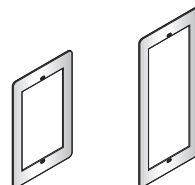

375472

375473

22,06 €

26,65 €

Viseras

2 módulos 3 módulos

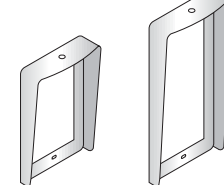

375372

375373

44,73 €

51,14 €

Ver otros complementos en páginas 126-127.

Distancias máximas con monitor Polyx Base y distribuidores en planta

| Tipo cable | > 0,2 mm | Telefónico XX | Cat. 5 AWG-24 XX | 376935 XX |
|-----------------------------|----------|------------------|---------------------|--------------|
| 52 Puestos internos | | | | |
| Placa → Monitor | 50 m | 140 m | 150 m | 200 m |
| Placa → Alim./Adap. vídeo | 50 m | 140 m | 130 m | 200 m |
| Alim./Adap. vídeo → Monitor | 40 m | 60 m | 40 m | 100 m |
| 26 Puestos internos | | | | |
| Placa → Monitor | 50 m | 140 m | 125 m | 200 m |
| Placa → Alim./Adap. vídeo | 40 m | 95 m | 65 m | 150 m |
| Alim./Adap. vídeo → Monitor | 50 m | 80 m | 60 m | 130 m |
| 10 Puestos internos | | | | |
| Placa → Monitor | 50 m | 140 m | 145 m | 200 m |
| Placa → Alim./Adap. vídeo | 50 m | 100 m | 75 m | 170 m |
| Alim./Adap. vídeo → Monitor | 50 m | 100 m | 70 m | 160 m |
| 5 Puestos intern | | | | |
| Placa → Monitor | 50 m | 140 m | 155 m | 200 m |
| Placa → Alim./Adap. vídeo | 50 m | 115 m | 80 m | 200 m |
| Alim./Adap. vídeo → Monitor | 50 m | 110 m | 80 m | 200 m |

| Viv. | 375602 | 375620 | 375603 | 375630 | 375530 | 375540 | 375550 | 375130 | 375140 | 375240 | 375260 | 375280 | 376099 | 376007 | 346000 | 346830 | 346841 | 344192 | Total € |
|------|--------|--------|--------|--------|--------|--------|--------|--------|--------|--------|--------|--------|--------|--------|--------|--------|--------|--------|----------|
| 3 | 1 | 1 | | | 1 | | | 1 | | | | | 1 | 1 | 1 | 1 | 1 | 3 | 2.180,71 |
| 4 | 1 | 1 | | | 1 | | | | 1 | | | | 1 | 1 | 1 | 1 | 1 | 4 | 2.586,00 |
| 5 | 1 | 1 | | | | 1 | | | 1 | | | | 1 | 1 | 1 | 1 | 2 | 5 | 3.043,76 |
| 6 | 1 | 1 | | | 1 | | | | | | 1 | | 1 | 1 | 1 | 1 | 2 | 6 | 3.443,76 |
| 8 | 1 | 1 | | | 1 | | | | | | | 1 | 1 | 1 | 1 | 1 | 2 | 8 | 4.257,67 |
| 10 | 1 | 1 | | | | | 1 | | | | | 1 | 1 | 1 | 1 | 1 | 3 | 10 | 5.121,63 |
| 12 | | | 1 | 1 | 1 | | | | | 1 | | 1 | 1 | 2 | 1 | 1 | 3 | 12 | 5.972,24 |

Relación de materiales para las instalaciones. Incluye distribuidores. Configuradores según necesidades. Ver página 77.
Para placas con otras configuraciones ver pág. 54-58.

Instalaciones videoportero 2 hilos manos libres

Placa Serie 7 de empotrar



COLOR - 14 A 40 VIVIENDAS

Descripción: Instalación de videoportero 2 hilos no polarizados compuesta por placa Serie 7, monitores Polyx Base en color, distribuidores de planta, alimentador y adaptador de video.

Funcionamiento: Llamada electrónica con confirmación de llamada en placa. Secreto de comunicación. Iluminación de escena, telecámara orientable en vertical y horizontal. Monitor con autoencendido para vigilancia. Con instalaciones de varios accesos, si se intenta llamar desde una placa de calle cuando ya existe comunicación entre una vivienda y otra placa se emitirán señales sonoras indicando que el sistema está ocupado.

Opciones: El sistema admite hasta 3 monitores o teléfonos en paralelo con la misma llamada. Sólo el monitor configurado como maestro se encenderá durante la llamada.

Con 1 placa de calle el sistema admite hasta 27 puestos internos sin alimentador adicional y 52 puestos internos con alimentador 346000 o 346020 adicional. En lugar de una segunda placa también es posible incorporar una telecámara separada (391670) para funciones de videocontrol.

Consulte para mayor número de puestos internos, placas de calle e instalaciones en los que se mezclan monitores manos libres y tradicionales.

Complementos: Consultar páginas 126-127.

Ver módulos de señalización y directorio en páginas 55 y 56.

Esquema unifilar y secciones

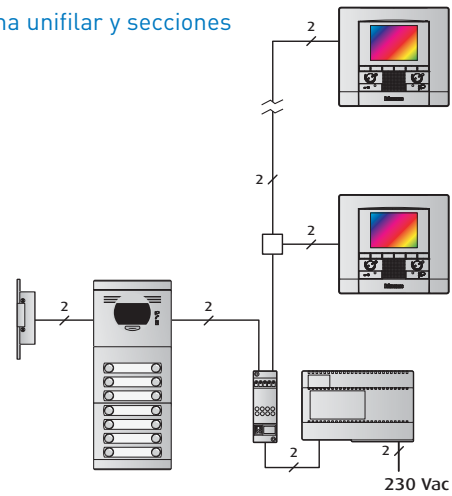

14 viviendas

796,35 €

5.663,83 €

131,68 €

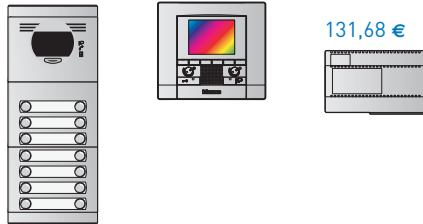

Dimensiones:
Placa: 133 x 331 mm.
Caja: 125 x 320 x 57,5 mm.

6.829,88 €

15 viviendas

873,85 €

6.068,39 €

131,68 €

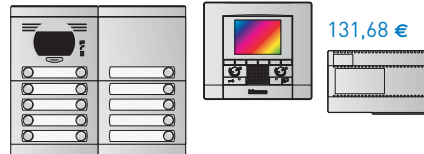

Dimensiones:
Placa: 267 x 232 mm.
Caja: 259 x 221 x 57,5 mm.

7.311,94 €

16 viviendas

801,15 €

6.472,95 €

131,68 €

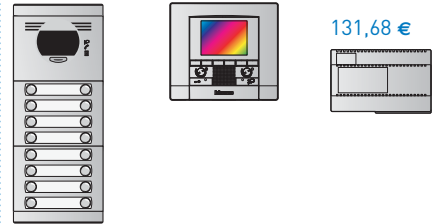

Dimensiones:
Placa: 133 x 331 mm.
Caja: 125 x 320 x 57,5 mm.

7.643,80 €

16 viviendas*

842,08 €

6.472,95 €

131,68 €

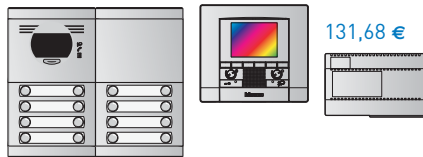

Dimensiones:
Placa: 267 x 232 mm.
Caja: 259 x 221 x 57,5 mm.

7.684,73 €

18 viviendas

809,39 €

7.282,07 €

131,68 €

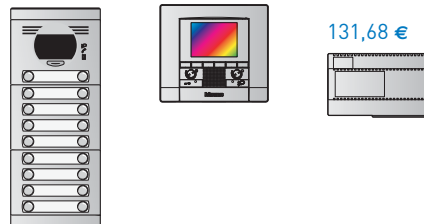

Dimensiones:
Placa: 133 x 331 mm.
Caja: 125 x 320 x 57,5 mm.

8.507,76 €

20 viviendas

881,14 €

8.091,19 €

131,68 €

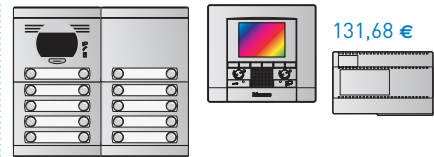

Dimensiones:
Placa: 267 x 232 mm.
Caja: 259 x 221 x 57,5 mm.

9.388,62 €

21 viviendas

935,79 €

8.495,75 €

131,68 €

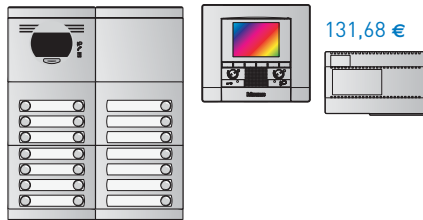

Dimensiones:
Placa: 267 x 331 mm.
Caja: 259 x 320 x 57,5 mm.

9.894,43 €

24 viviendas

941,54 €

9.709,43 €

131,68 €

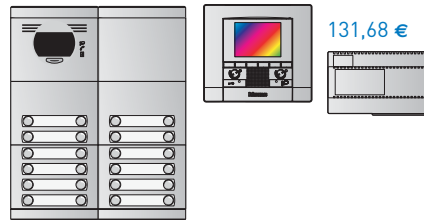

Dimensiones:
Placa: 267 x 331 mm.
Caja: 259 x 320 x 57,5 mm.

11.113,86 €

24 viviendas*

860,69 €

9.709,43 €

131,68 €

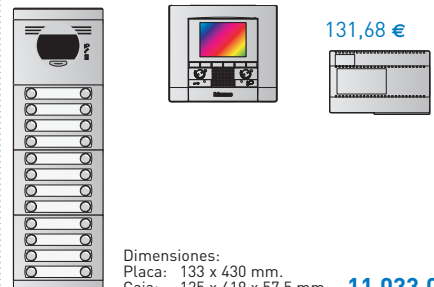

Dimensiones:
Placa: 133 x 430 mm.
Caja: 125 x 419 x 57,5 mm.

11.033,02 €



27 viviendas

979,92 €

10.923,11 €

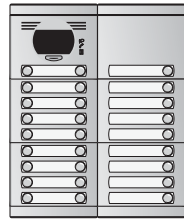

263,36 €

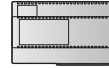

Dimensiones:
Placa: 267 x 331 mm.
Caja: 259 x 320 x 57,5 mm.

12.544,21 €

28 viviendas

945,39 €

11.327,67 €

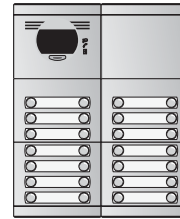

263,36 €

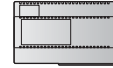

Dimensiones:
Placa: 267 x 331 mm.
Caja: 259 x 320 x 57,5 mm.

12.914,24 €

30 viviendas

1.045,26 €

12.136,79 €



263,36 €

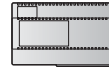

Dimensiones:
Placa: 267 x 430 mm.
Caja: 259 x 419 x 57,5 mm.

13.869,82 €

32 viviendas

954,98 €

12.945,91 €

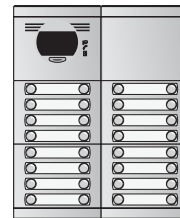

263,36 €

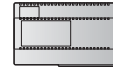

Dimensiones:
Placa: 267 x 331 mm.
Caja: 259 x 320 x 57,5 mm.

14.588,67 €

36 viviendas

994,04 €

14.564,14 €

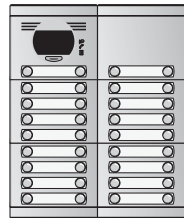

263,36 €

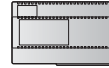

Dimensiones:
Placa: 267 x 331 mm.
Caja: 259 x 320 x 57,5 mm.

16.292,56 €

40 viviendas

1.100,58 €

16.182,38 €

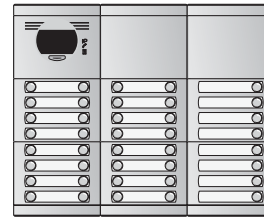

263,36 €

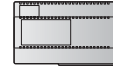

Dimensiones:
Placa: 401 x 331 mm.
Caja: 393 x 320 x 57,5 mm.

18.063,93 €



| Viv. | 375602 | 375620 | 375603 | 375630 | 375604 | 375640 | 375530 | 375550 | 375100 | 375110 | 375120 | 375130 | 375140 | 375220 | 375240 | 375260 | 375280 | 376099 | 376007 | 376003 | 346000 | 346830 | 346841 | 344192 | Total € |
|------|--------|--------|--------|--------|--------|--------|--------|--------|--------|--------|--------|--------|--------|--------|--------|--------|--------|--------|--------|--------|--------|--------|--------|--------|-----------|
| 14 | | | 1 | 1 | | 375640 | 1 | | | | | | | | | 1 | 1 | 1 | 2 | | 1 | 1 | 4 | 14 | 6.829,88 |
| 15 | 2 | 2 | | | | | | 1 | | 1 | | | 1 | | | | 1 | 1 | 3 | | 1 | 1 | 4 | 15 | 7.311,94 |
| 16 | | | 1 | 1 | | | 1 | | | | | | | | | | 2 | 1 | 2 | | 1 | 1 | 4 | 16 | 7.643,80 |
| 16• | 2 | 2 | | | | | 1 | | 1 | | | | | | | | 2 | 1 | 2 | | 1 | 1 | 4 | 16 | 7.684,73 |
| 18 | | | 1 | 1 | | | | 1 | | | | | | | | | 2 | 1 | 2 | | 1 | 1 | 5 | 18 | 8.507,76 |
| 20 | 2 | 2 | | | | | | 1 | | | | | | 1 | | | 2 | 1 | 3 | | 1 | 1 | 5 | 20 | 9.388,62 |
| 21 | | | 2 | 2 | | | 1 | | 1 | | 1 | 1 | | | | 1 | 1 | 1 | 4 | | 1 | 1 | 6 | 21 | 9.894,43 |
| 24 | | | 2 | 2 | | | 1 | | 1 | | | | | | 2 | | 2 | 1 | 4 | | 1 | 1 | 6 | 24 | 11.113,86 |
| 24• | | | | | 1 | 1 | 1 | | | | | | | | | | 3 | 1 | 3 | | 1 | 1 | 6 | 24 | 11.033,02 |
| 27 | | 2 | 2 | | | | | 1 | | 1 | | | 2 | | | | 2 | 1 | 5 | | 2 | 1 | 7 | 27 | 12.544,21 |
| 28 | | 2 | 2 | | | | 1 | | 1 | | | | | | | 2 | 2 | 1 | 4 | | 2 | 1 | 7 | 28 | 12.914,24 |
| 30 | | | | 2 | 2 | 1 | 1 | | 1 | | 1 | 2 | | | 1 | | 2 | 1 | 6 | | 2 | 1 | 8 | 30 | 13.869,82 |
| 32 | | | 2 | 2 | | | 1 | | 1 | | | | | | | | 4 | 1 | 4 | | 2 | 1 | 8 | 32 | 14.588,67 |
| 36 | | | 2 | 2 | | | | 1 | | | | | | 1 | | | 4 | 1 | 5 | | 2 | 1 | 9 | 36 | 16.292,56 |
| 40 | | | 3 | 3 | | | 1 | | 2 | | | | 2 | | | | 4 | 1 | 6 | 1 | 2 | 1 | 10 | 40 | 18.063,93 |

Relación de materiales para las instalaciones. Incluidos distribuidores. Para placas con otras configuraciones ver pág. 54-58. Configuradores según necesidades. Ver página 77.

Instalaciones videoportero 2 hilos color

Placa Serie 7 de empotrar



COLOR - 3 A 12 VIVIENDAS

Descripción: Instalación de videoportero 2 hilos no polarizados compuesta por placa Serie 7, monitores Swing en color, distribuidores de planta, alimentador y adaptador de vídeo.

Funcionamiento: Llamada electrónica con confirmación de llamada en placa. Secreto de comunicación. Iluminación de escena, telecámara orientable en vertical y horizontal. Monitor con autoencendido para vigilancia.

Con instalaciones de varios accesos, si se intenta llamar desde una placa de calle cuando ya existe comunicación entre una vivienda y otra placa se emitirán señales sonoras indicando que el sistema está ocupado.

Opciones: El sistema admite hasta 3 monitores o teléfonos en paralelo con la misma llamada. Sólo el monitor configurado como maestro se encenderá durante la llamada. Para la instalación del 2o y 3er monitor añade un alimentador (346000 o 346020) por cada monitor. Conecte cada monitor a una salida del distribuidor de planta (346841).

Con 1 placa de calle el sistema admite hasta 32 puestos internos sin alimentador adicional y 52 puestos internos con alimentador 346000 o 346020 adicional. En lugar de una segunda placa también es posible incorporar una telecámara separada (391670) para funciones de videocontrol.

Consulte para mayor número de puestos internos, placas de calle e instalaciones en los que se mezclan monitores manos libres y tradicionales.

Ver módulos de señalización y directorio en páginas 55 y 56.

Esquema unifilar

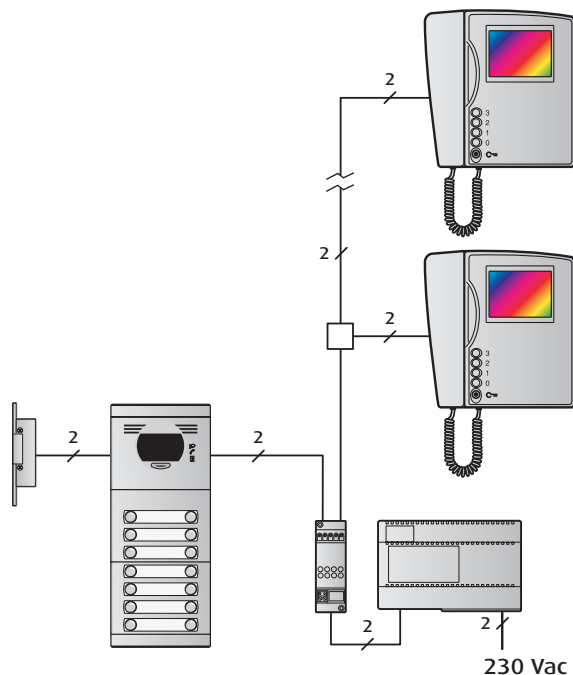

3 viviendas

737,13 €

936,36 €

131,68 €

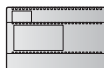

Dimensiones:
Placa: 133 x 232 mm.
Caja: 125 x 221 x 57,5 mm.

1.903,39 €

4 viviendas

737,86 €

1.248,48 €

131,68 €

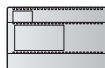

Dimensiones:
Placa: 133 x 232 mm.
Caja: 125 x 221 x 57,5 mm.

2.216,24 €

5 viviendas

744,47 €

1.560,60 €

131,68 €

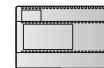

Dimensiones:
Placa: 133 x 232 mm.
Caja: 125 x 221 x 57,5 mm.

2.581,57 €

6 viviendas

739,90 €

1.872,72 €

131,68 €

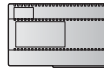

Dimensiones:
Placa: 133 x 232 mm.
Caja: 125 x 221 x 57,5 mm.

2.889,12 €

8 viviendas

744,70 €

2.496,96 €

131,68 €

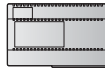

Dimensiones:
Placa: 133 x 232 mm.
Caja: 125 x 221 x 57,5 mm.

3.518,15 €

10 viviendas

752,94 €

3.121,20 €

131,68 €

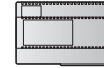

Dimensiones:
Placa: 133 x 232 mm.
Caja: 125 x 221 x 57,5 mm.

4.197,23 €



12 viviendas

794,43 €



3.745,44 €



131,68 €

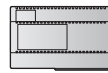

Dimensiones:
Placa: 133 x 331 mm.
Caja: 125 x 320 x 57,5 mm.

4.862,96 €

Complementos:

Marcos y viseras, sólo válido para cajas de empotrar.

Marcos

2 módulos 3 módulos



375472

22,06 €

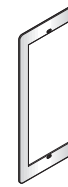

375473

26,65 €

Viseras

2 módulos 3 módulos

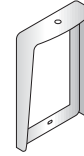

375372

44,73 €



375373

51,14 €

Ver otros complementos en páginas 126-127.

Distancias máximas con monitor Swing y distribuidores en planta

| Tipo cable | > 0,2 mm | Telefónico XX | Cat. 5 AWG-24 XX | 376935 XX |
|-----------------------------|----------|------------------|---------------------|--------------|
| 52 Puestos internos | | | | |
| Placa → Monitor | 50 m | 140 m | 150 m | 200 m |
| Placa → Alim./Adap. vídeo | 50 m | 140 m | 130 m | 200 m |
| Alim./Adap. vídeo → Monitor | 40 m | 60 m | 40 m | 100 m |
| 26 Puestos internos | | | | |
| Placa → Monitor | 50 m | 140 m | 125 m | 200 m |
| Placa → Alim./Adap. vídeo | 40 m | 95 m | 65 m | 150 m |
| Alim./Adap. vídeo → Monitor | 50 m | 80 m | 60 m | 130 m |
| 10 Puestos internos | | | | |
| Placa → Monitor | 50 m | 140 m | 145 m | 200 m |
| Placa → Alim./Adap. vídeo | 50 m | 100 m | 75 m | 170 m |
| Alim./Adap. vídeo → Monitor | 50 m | 100 m | 70 m | 160 m |
| 5 Puestos intern | | | | |
| Placa → Monitor | 50 m | 140 m | 155 m | 200 m |
| Placa → Alim./Adap. vídeo | 50 m | 115 m | 80 m | 200 m |
| Alim./Adap. vídeo → Monitor | 50 m | 110 m | 80 m | 200 m |

| Viv. | 375602 | 375620 | 375603 | 375630 | 375530 | 375540 | 375550 | 375130 | 375140 | 375240 | 375260 | 375280 | 376099 | 376007 | 346000 | 346830 | 346841 | 374455 | Total € |
|------|--------|--------|--------|--------|--------|--------|--------|--------|--------|--------|--------|--------|--------|--------|--------|--------|--------|--------|----------|
| 3 | 1 | 1 | | | 1 | | | 1 | | | | | 1 | 1 | 1 | 1 | 1 | 3 | 1.903,39 |
| 4 | 1 | 1 | | | 1 | | | | 1 | | | | 1 | 1 | 1 | 1 | 1 | 4 | 2.216,24 |
| 5 | 1 | 1 | | | | 1 | | | 1 | | | | 1 | 1 | 1 | 1 | 2 | 5 | 2.581,57 |
| 6 | 1 | 1 | | | 1 | | | | | 1 | | | 1 | 1 | 1 | 1 | 2 | 6 | 2.889,12 |
| 8 | 1 | 1 | | | 1 | | | | | | | 1 | 1 | 1 | 1 | 1 | 2 | 8 | 3.518,15 |
| 10 | 1 | 1 | | | | | 1 | | | | | 1 | 1 | 1 | 1 | 1 | 3 | 10 | 4.197,23 |
| 12 | | | 1 | 1 | 1 | | | | | 1 | | 1 | 1 | 2 | 1 | 1 | 3 | 12 | 4.862,96 |

Relación de materiales para las instalaciones. Incluye distribuidores. Configuradores según necesidades. Ver página 77.
Para placas con otras configuraciones ver pág. 55-56.

Instalaciones videoportero 2 hilos color

Placa Serie 7 de empotrar



COLOR - 14 A 40 VIVIENDAS

Descripción: Instalación compuesta por placa Serie 7, monitores Swing en color, distribuidores de planta, alimentador y adaptador de vídeo.

Funcionamiento: Llamada electrónica con confirmación de llamada en placa. Secreto de comunicación. Iluminación de escena, telecámara orientable en vertical y horizontal. Monitor con autoencendido para vigilancia.

Con instalaciones de varios accesos, si se intenta llamar desde una placa de calle cuando ya existe comunicación entre una vivienda y otra placa se emitirán señales sonoras indicando que el sistema está ocupado.

Opciones: El sistema admite hasta 3 monitores o teléfonos en paralelo con la misma llamada. Sólo el monitor configurado como maestro se encenderá durante la llamada. Para la instalación del 2º y 3º monitor añade un alimentador (346000 o 346020) por cada monitor. Conecte cada monitor a una salida del distribuidor de planta (346841).

Con 1 placa de calle el sistema admite hasta 27 puestos internos sin alimentador adicional y 52 puestos internos con alimentador 346000 o 346020 adicional. En lugar de una segunda placa también es posible incorporar una telecámara separada (391670) para funciones de videocontrol.

Consulte para mayor número de puestos internos, placas de calle e instalaciones en los que se mezclan monitores manos libres y tradicionales.

Complementos: Consultar marcos de reposición en página 126. Ver módulos de señalización y directorio en páginas 55 y 56.

Esquema unifilar

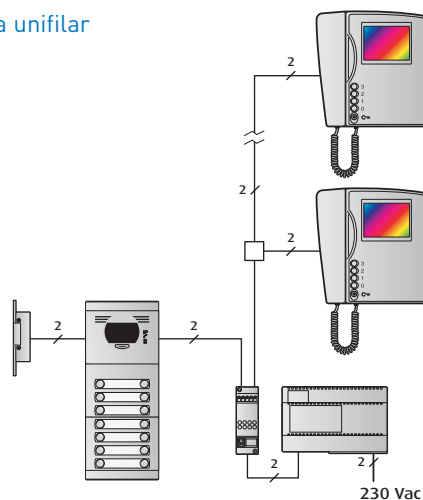

14 viviendas

796,35 € 4.369,68 €

131,68 €

Dimensiones:
Placa: 133 x 331 mm.
Caja: 125 x 320 x 57,5 mm.

5.535,73 €

15 viviendas

873,85 € 4.681,80 €

131,68 €

Dimensiones:
Placa: 267 x 232 mm.
Caja: 259 x 221 x 57,5 mm.

5.925,35 €

16 viviendas

801,15 € 4.993,92 €

131,68 €

Dimensiones:
Placa: 133 x 331 mm.
Caja: 125 x 320 x 57,5 mm.

6.164,77 €

16 viviendas*

842,08 € 4.993,92 €

131,68 €

Dimensiones:
Placa: 267 x 232 mm.
Caja: 259 x 221 x 57,5 mm.

6.205,69 €

18 viviendas

809,39 € 5.618,16 €

131,68 €

Dimensiones:
Placa: 133 x 331 mm.
Caja: 125 x 320 x 57,5 mm.

6.843,84 €

20 viviendas

881,14 € 6.242,40 €

131,68 €

Dimensiones:
Placa: 267 x 232 mm.
Caja: 259 x 221 x 57,5 mm.

7.539,83 €

21 viviendas

935,79 € 6.554,52 €

131,68 €

Dimensiones:
Placa: 267 x 331 mm.
Caja: 259 x 320 x 57,5 mm.

7.953,20 €

24 viviendas

941,54 € 7.490,88 €

131,68 €

Dimensiones:
Placa: 267 x 331 mm.
Caja: 259 x 320 x 57,5 mm.

8.895,32 €

24 viviendas*

860,69 € 7.490,88 €

131,68 €

Dimensiones:
Placa: 133 x 430 mm.
Caja: 125 x 419 x 57,5 mm.

8.814,47 €



27 viviendas

979,92 €

8.427,24 €

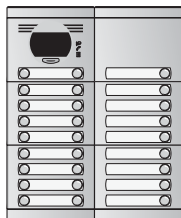

263,36 €



Dimensiones:
Placa: 267 x 331 mm.
Caja: 259 x 320 x 57,5 mm.

10.048,34 €

28 viviendas

945,39 €

8.739,36 €

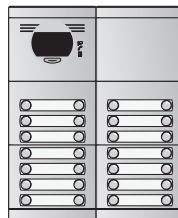

263,36 €



Dimensiones:
Placa: 267 x 331 mm.
Caja: 259 x 320 x 57,5 mm.

10.325,93 €

30 viviendas

1.054,26 €

9.363,60 €



263,36 €

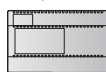

Dimensiones:
Placa: 267 x 430 mm.
Caja: 259 x 419 x 57,5 mm.

11.096,64 €

32 viviendas

954,98 €

9.987,84 €



263,36 €

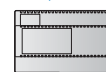

Dimensiones:
Placa: 267 x 331 mm.
Caja: 259 x 320 x 57,5 mm.

11.630,60 €

36 viviendas

994,04 €

11.236,32 €

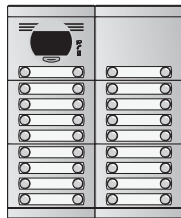

263,36 €

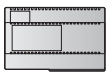

Dimensiones:
Placa: 267 x 331 mm.
Caja: 259 x 320 x 57,5 mm.

12.964,74 €

40 viviendas

1.100,58 €

12.484,80 €

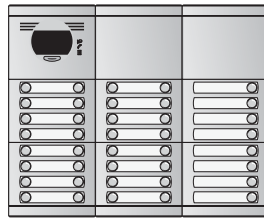

263,36 €

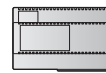

Dimensiones:
Placa: 401 x 331 mm.
Caja: 393 x 320 x 57,5 mm.

14.366,35 €

| Viv. | 375602 | 375620 | 375603 | 375630 | 375604 | 375640 | 375530 | 375550 | 375100 | 375110 | 375120 | 375130 | 375140 | 375220 | 375240 | 375260 | 375280 | 376099 | 376007 | 376003 | 346000 | 346830 | 346841 | 374485 | Total € |
|------|--------|--------|--------|--------|--------|--------|--------|--------|--------|--------|--------|--------|--------|--------|--------|--------|--------|--------|--------|--------|--------|--------|--------|--------|-----------|
| 14 | | | 1 | 1 | | | 1 | | | | | | | | | 1 | 1 | 1 | 2 | | 1 | 1 | 4 | 14 | 5.535,73 |
| 15 | 2 | 2 | | | | | | 1 | | 1 | | | 1 | | | | 1 | 1 | 3 | | 1 | 1 | 4 | 15 | 5.925,35 |
| 16 | | | 1 | 1 | | | 1 | | | | | | | | | | 2 | 1 | 2 | | 1 | 1 | 4 | 16 | 6.164,77 |
| 16• | 2 | 2 | | | | | 1 | | 1 | | | | | | | | 2 | 1 | 2 | | 1 | 1 | 4 | 16 | 6.205,69 |
| 18 | | | 1 | 1 | | | | 1 | | | | | | | | | 2 | 1 | 2 | | 1 | 1 | 5 | 18 | 6.843,84 |
| 20 | 2 | 2 | | | | | | 1 | | | | | | 1 | | | 2 | 1 | 3 | | 1 | 1 | 5 | 20 | 7.539,83 |
| 21 | | | 2 | 2 | | | 1 | | 1 | | | 1 | 1 | | | 1 | 1 | 1 | 4 | | 1 | 1 | 6 | 21 | 7.953,20 |
| 24 | | | 2 | 2 | | | 1 | | 1 | | | | | 2 | | | 2 | 1 | 4 | | 1 | 1 | 6 | 24 | 8.895,32 |
| 24• | | | | | 1 | 1 | 1 | | | | | | | | | | 3 | 1 | 3 | | 1 | 1 | 6 | 24 | 8.814,47 |
| 27 | | | 2 | 2 | | | | 1 | | 1 | | | 2 | | | | 2 | 1 | 5 | | 2 | 1 | 7 | 27 | 10.048,34 |
| 28 | | | 2 | 2 | | | 1 | | 1 | | | | | | | 2 | 2 | 1 | 4 | | 2 | 1 | 7 | 28 | 10.325,93 |
| 30 | | | | | 2 | 2 | 1 | | 1 | | 1 | 2 | | 1 | | | 2 | 1 | 6 | | 2 | 1 | 8 | 30 | 11.096,64 |
| 32 | | | 2 | 2 | | | 1 | | 1 | | | | | | | | 4 | 1 | 4 | | 2 | 1 | 8 | 32 | 11.630,60 |
| 36 | | | 2 | 2 | | | | 1 | | | | | | 1 | | | 4 | 1 | 5 | | 2 | 1 | 9 | 36 | 12.964,74 |
| 40 | | | 3 | 3 | | | 1 | | 2 | | | 2 | | | | | 4 | 1 | 6 | 1 | 2 | 1 | 10 | 40 | 14.366,35 |

Relación de materiales para las instalaciones. Incluidos distribuidores. Para placas con otras configuraciones ver pág. 54-58. Configuradores según necesidades. Ver página 77.

Instalaciones videoportero 2 hilos blanco y negro

Placa Serie 7 de empotrar



BLANCO Y NEGRO - 3 A 12 VIVIENDAS

Descripción: Instalación de videoportero 2 hilos no polarizados compuesta por placa Serie 7, monitores Swing blanco y negro, distribuidores de planta, alimentador y adaptador de vídeo.

Funcionamiento: Llamada electrónica con confirmación de llamada en placa. Secreto de comunicación. Iluminación de escena, telecámara orientable en vertical y horizontal. Monitor con autoencendido para vigilancia.

Con instalaciones de varios accesos, si se intenta llamar desde una placa de calle cuando ya existe comunicación entre una vivienda y otra placa se emitirán señales sonoras indicando que el sistema está ocupado.

Opciones: El sistema admite hasta 3 monitores o teléfonos en paralelo con la misma llamada. Sólo el monitor configurado como maestro se encenderá durante la llamada.

Con 1 placa de calle el sistema admite hasta 27 puestos internos sin alimentador adicional y 52 puestos internos con alimentador 346000 o 346020 adicional. En lugar de una segunda placa también es posible incorporar una telecámara separada (391670) para funciones de videocontrol.

Consulte para mayor número de puestos internos, placas de calle e instalaciones en los que se mezclan monitores manos libres y tradicionales.

Ver módulos de señalización y directorio en páginas 55 y 56.

Esquema unifilar

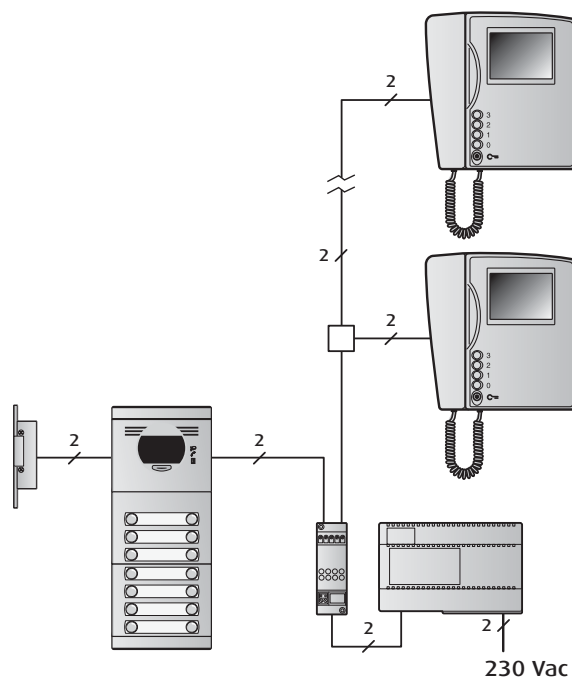

3 viviendas

737,13 €

604,30 €

131,68 €

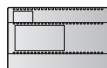

Dimensiones:
Placa: 133 x 232 mm.
Caja: 125 x 221 x 57,5 mm.

1.571,33 €

4 viviendas

737,86 €

805,73 €

131,68 €

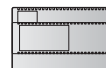

Dimensiones:
Placa: 133 x 232 mm.
Caja: 125 x 221 x 57,5 mm.

1.773,49 €

5 viviendas

744,47 €

1.007,16 €

131,68 €



Dimensiones:
Placa: 133 x 232 mm.
Caja: 125 x 221 x 57,5 mm.

2.028,12 €

6 viviendas

739,90 €

1.208,59 €

131,68 €



Dimensiones:
Placa: 133 x 232 mm.
Caja: 125 x 221 x 57,5 mm.

2.224,99 €

8 viviendas

744,70 €

1.611,45 €

131,68 €



Dimensiones:
Placa: 133 x 232 mm.
Caja: 125 x 221 x 57,5 mm.

2.632,65 €

10 viviendas

752,94 €

2.014,32 €

131,68 €

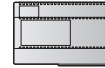

Dimensiones:
Placa: 133 x 232 mm.
Caja: 125 x 221 x 57,5 mm.

3.090,35 €



12 viviendas

794,43 €



2.417,18 €



131,68 €

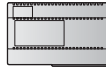

Dimensiones:
Placa: 133 x 331 mm.
Caja: 125 x 320 x 57,5 mm.

3.534,71 €

Complementos:

Marcos y viseras, sólo válido para cajas de empotrar.

Marcos

2 módulos

3 módulos

Viseras

2 módulos

3 módulos



375472

22,06 €

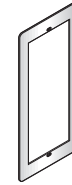

375473

26,65 €



375372

44,73 €



375373

51,14 €

Ver otros complementos en páginas 126-127.

| Viv. | 375602 | 375620 | 375603 | 375630 | 375530 | 375540 | 375550 | 375130 | 375140 | 375240 | 375260 | 375280 | 376099 | 376007 | 346000 | 346830 | 346841 | 374460 | Total € | |
|------|--------|--------|--------|--------|--------|--------|--------|--------|--------|--------|--------|--------|--------|--------|--------|--------|--------|--------|----------|----------|
| 3 | 1 | 1 | | | 1 | | | 1 | | | | | 1 | 1 | 1 | 1 | 1 | 1 | 3 | 1.571,33 |
| 4 | 1 | 1 | | | 1 | | | | 1 | | | | 1 | 1 | 1 | 1 | 1 | 1 | 4 | 1.773,49 |
| 5 | 1 | 1 | | | | 1 | | | 1 | | | | 1 | 1 | 1 | 1 | 2 | 5 | 2.028,12 | |
| 6 | 1 | 1 | | | 1 | | | | | | 1 | | 1 | 1 | 1 | 1 | 2 | 6 | 2.224,99 | |
| 8 | 1 | 1 | | | 1 | | | | | | | 1 | 1 | 1 | 1 | 1 | 2 | 8 | 2.632,65 | |
| 10 | 1 | 1 | | | | | 1 | | | | | 1 | 1 | 1 | 1 | 1 | 3 | 10 | 3.090,35 | |
| 12 | | | 1 | 1 | 1 | | | | | 1 | | 1 | 1 | 2 | 1 | 1 | 3 | 12 | 3.534,71 | |

Instalaciones videoportero 2 hilos blanco y negro

Placa Serie 7 de empotrar



COLOR - 14 A 40 VIVIENDAS

Descripción: Instalación compuesta por placa Serie 7, monitores Swing blanco y negro, distribuidores de planta, alimentador y adaptador de video.

Funcionamiento: Llamada electrónica con confirmación de llamada en placa. Secreto de comunicación. Iluminación de escena, telecámara orientable en vertical y horizontal. Monitor con autoencendido para vigilancia.

Con instalaciones de varios accesos, si se intenta llamar desde una placa de calle cuando ya existe comunicación entre una vivienda y otra placa se emitirán señales sonoras indicando que el sistema está ocupado.

Opciones: El sistema admite hasta 3 monitores o teléfonos en paralelo con la misma llamada. Sólo el monitor configurado como maestro se encenderá durante la llamada.

Con 1 placa de calle el sistema admite hasta 27 puestos internos sin alimentador adicional y 52 puestos internos con alimentador 346000 o 346020 adicional. En lugar de una segunda placa también es posible incorporar una telecámara separada (391670) para funciones de videocontrol.

Consulte para mayor número de puestos internos, placas de calle e instalaciones en los que se mezclan monitores manos libres y tradicionales.

Complementos: Consultar marcos de reposición en página 126.

Ver módulos de señalización y directorio en páginas 55 y 56.

Esquema unifilar y secciones

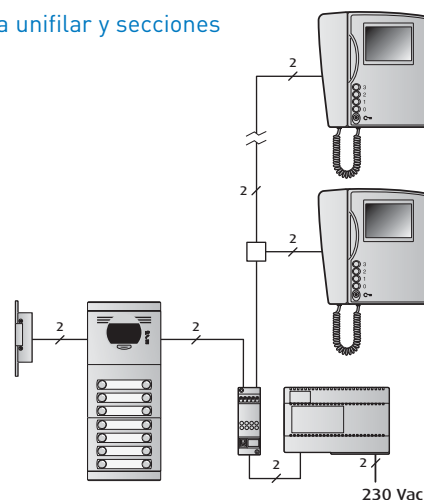

14 viviendas

796,35 €

4.369,68 €

131,68 €

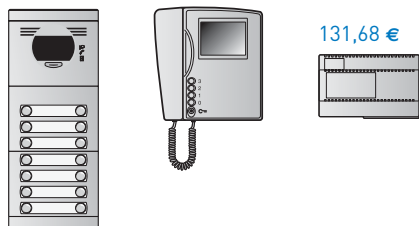

Dimensiones:
Placa: 133 x 331 mm.
Caja: 125 x 320 x 57,5 mm.

3.986,09 €

15 viviendas

873,85 €

2.962,23 €

131,68 €



Dimensiones:
Placa: 267 x 232 mm.
Caja: 259 x 221 x 57,5 mm.

4.265,03 €

16 viviendas

801,15 €

3.159,72 €

131,68 €

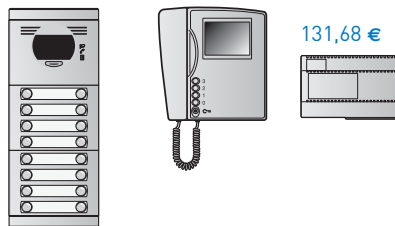

Dimensiones:
Placa: 133 x 331 mm.
Caja: 125 x 320 x 57,5 mm.

4.393,75 €

16 viviendas*

842,08 €

3.159,72 €

131,68 €

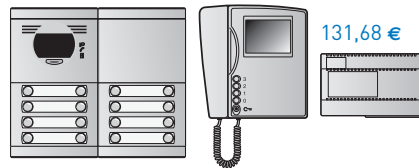

Dimensiones:
Placa: 267 x 232 mm.
Caja: 259 x 221 x 57,5 mm.

4.434,68 €

18 viviendas

809,39 €

3.554,68 €

131,68 €



Dimensiones:
Placa: 133 x 331 mm.
Caja: 125 x 320 x 57,5 mm.

4.851,46 €

20 viviendas

881,14 €

3.949,64 €

131,68 €



Dimensiones:
Placa: 267 x 232 mm.
Caja: 259 x 221 x 57,5 mm.

5.326,07 €

21 viviendas

935,79 €

4.147,13 €

131,68 €



Dimensiones:
Placa: 267 x 331 mm.
Caja: 259 x 320 x 57,5 mm.

5.628,75 €

24 viviendas

941,54 €

4.739,57 €

131,68 €

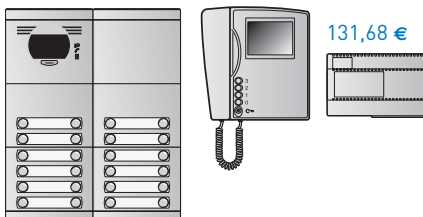

Dimensiones:
Placa: 267 x 331 mm.
Caja: 259 x 320 x 57,5 mm.

6.238,80 €

24 viviendas*

860,69 €

4.739,57 €

131,68 €

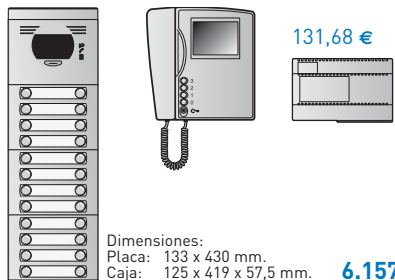

Dimensiones:
Placa: 133 x 430 mm.
Caja: 125 x 419 x 57,5 mm.

6.157,95 €



27 viviendas

979,92 €

5.332,02 €

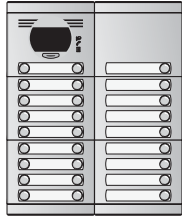

263,36 €

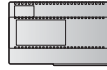

Dimensiones:
Placa: 267 x 331 mm.
Caja: 259 x 320 x 57,5 mm.

7.059,76 €

28 viviendas

945,39 €

5.529,50 €

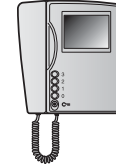
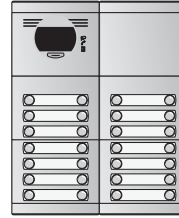

263,36 €

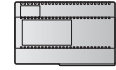

Dimensiones:
Placa: 267 x 331 mm.
Caja: 259 x 320 x 57,5 mm.

7.226,66 €

30 viviendas

1.054,26 €

5.924,47 €



263,36 €

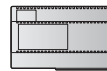

Dimensiones:
Placa: 267 x 430 mm.
Caja: 259 x 419 x 57,5 mm.

7.775,99 €

32 viviendas

954,98 €

6.319,43 €

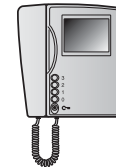

263,36 €

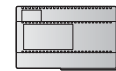

Dimensiones:
Placa: 267 x 331 mm.
Caja: 259 x 320 x 57,5 mm.

8.088,58 €

36 viviendas

994,04 €

7.109,36 €

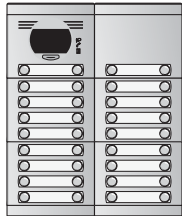

263,36 €

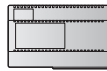

Dimensiones:
Placa: 267 x 331 mm.
Caja: 259 x 320 x 57,5 mm.

8.979,96 €

40 viviendas

1.100,58 €

7.899,29 €

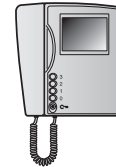
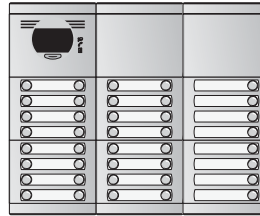

263,36 €

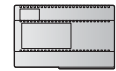

Dimensiones:
Placa: 401 x 331 mm.
Caja: 393 x 320 x 57,5 mm.

9.938,83 €

| Viv. | 375602 | 375620 | 375603 | 375630 | 375604 | 375640 | 375530 | 375550 | 375100 | 375110 | 375120 | 375130 | 375140 | 375220 | 375240 | 375260 | 375280 | 376099 | 376007 | 376003 | 346000 | 346830 | 346841 | 374460 | Total € |
|------|--------|--------|--------|--------|--------|--------|--------|--------|--------|--------|--------|--------|--------|--------|--------|--------|--------|--------|--------|--------|--------|--------|--------|--------|----------|
| 14 | | | 1 | 1 | | | 1 | | | | | | | | | 1 | 1 | 1 | 2 | | 1 | 1 | 4 | 14 | 3.986,09 |
| 15 | 2 | 2 | | | | | | 1 | | 1 | | | 1 | | | | 1 | 1 | 3 | | 1 | 1 | 4 | 15 | 4.265,03 |
| 16 | | | 1 | 1 | | | 1 | | | | | | | | | | 2 | 1 | 2 | | 1 | 1 | 4 | 16 | 4.393,75 |
| 16• | 2 | 2 | | | | | 1 | | 1 | | | | | | | | 2 | 1 | 2 | | 1 | 1 | 4 | 16 | 4.434,68 |
| 18 | | | 1 | 1 | | | | 1 | | | | | | | | | 2 | 1 | 2 | | 1 | 1 | 5 | 18 | 4.851,46 |
| 20 | 2 | 2 | | | | | | 1 | | | | | | 1 | | | 2 | 1 | 3 | | 1 | 1 | 5 | 20 | 5.326,07 |
| 21 | | | 2 | 2 | | | 1 | | 1 | | 1 | | | | | 1 | 1 | 1 | 4 | | 1 | 1 | 6 | 21 | 5.628,75 |
| 24 | | | 2 | 2 | | | 1 | | 1 | | | | | | 2 | | 2 | 1 | 4 | | 1 | 1 | 6 | 24 | 6.238,80 |
| 24• | | | | | 1 | 1 | 1 | | | | | | | | | | 3 | 1 | 3 | | 1 | 1 | 6 | 24 | 6.157,95 |
| 27 | | | 2 | 2 | | | | 1 | | 1 | | | 2 | | | | 2 | 1 | 5 | | 2 | 1 | 7 | 27 | 7.059,76 |
| 28 | | | 2 | 2 | | | 1 | | 1 | | | | | | | 2 | 2 | 1 | 4 | | 2 | 1 | 7 | 28 | 7.226,66 |
| 30 | | | | | 2 | 2 | 1 | | 1 | | 1 | | 2 | | 1 | | 2 | 1 | 6 | | 2 | 1 | 8 | 30 | 7.775,99 |
| 32 | | | 2 | 2 | | | 1 | | 1 | | | | | | | | 4 | 1 | 4 | | 2 | 1 | 8 | 32 | 8.088,58 |
| 36 | | | 2 | 2 | | | | 1 | | | | | | 1 | | | 4 | 1 | 5 | | 2 | 1 | 9 | 36 | 8.979,96 |
| 40 | | | 3 | 3 | | | 1 | | 2 | | | | 2 | | | | 4 | 1 | 6 | 1 | 2 | 1 | 10 | 40 | 9.938,83 |

Relación de materiales para las instalaciones. Incluidos distribuidores. Para placas con otras configuraciones ver pág. 54-58. Configuradores según necesidades. Ver página 77.

Instalaciones videoportero Teguibus color

Placa Serie 7 de empotrar



COLOR - 3 A 12 VIVIENDAS

Descripción: Instalación de videoportero digital compuesta por placa Serie 7 con grupo fónico digital para edificios (375093), monitores Serie 7 y equipo de alimentación.

El grupo fónico digital para edificios (375093) permite instalaciones de un único edificio con hasta 16 accesos-placa y no es compatible con el grupo fónico con red (375094), ni Series 300, 400 y 500. Para instalaciones con conserjería o de varios edificios utilizar grupo fónico digital con red (375094) o las Series 300, 400 y 500.

Funcionamiento: Llamada electrónica, confirmación de llamada en placa. Secreto de comunicación: con instalaciones de varios accesos, si se intenta llamar desde una placa cuando ya existe comunicación entre una vivienda y otra placa, parpadeará el led del pulsador de luz de tarjeteros.

Opciones: Con par trenzado: el sistema necesita un único alimentador E-32. El sistema admite la colocación de 1 teléfono (374220) en paralelo con la misma llamada, sin la necesidad de alimentadores. Para la instalación de 2 monitores (374230) en paralelo por vivienda, añadir un alimentador E-35 (375005).

Con coaxial: el sistema necesita dos alimentadores E-32. El sistema admite la colocación de 1 teléfono (374220) en paralelo con la misma llamada, sin la necesidad de alimentadores. Para la instalación de 2 monitores (374230) en paralelo por vivienda, sustituya el alimentador E-32 que alimenta la cámara, por un alimentador E-35 (375005).

Esquema unifilar y secciones

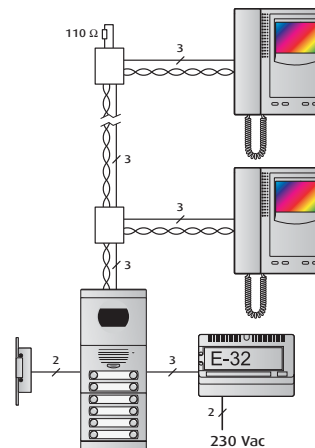

| Conexiones entre elementos | nº de hilos | Secciones mínimas (mm ²) Distancia | | |
|----------------------------|---------------|---|--------|--------|
| | | 50 m. | 100 m. | 200 m. |
| Placa → E-32 | 3 | 1,5 | 2,5 | 4 |
| Placa → Mon. | 2 | 0,5 | 1 | 2,5 |
| Placa → Mon. | 1 | 1 | 1,5 | 4 |
| Placa → Mon. | PAR TRENZADO* | 0,2 | 0,2 | 0,5 |

*Coaxial 75 Ω/RΩ malla < 11 Ω/km

3 viviendas

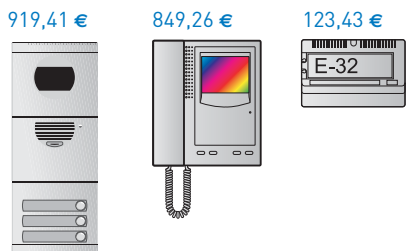

Dimensiones:
Placa: 133 x 331 mm.
Caja: 125 x 320 x 57,5 mm.

1.934,55 €

4 viviendas

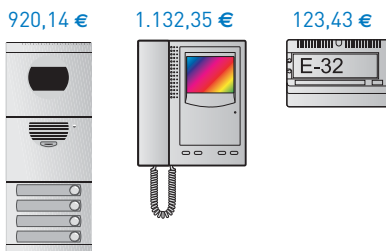

Dimensiones:
Placa: 133 x 331 mm.
Caja: 125 x 320 x 57,5 mm.

2.218,36 €

5 viviendas

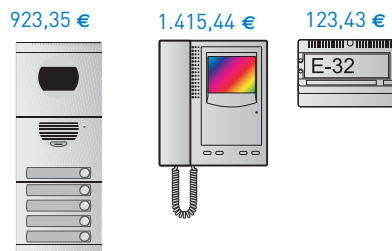

Dimensiones:
Placa: 133 x 331 mm.
Caja: 125 x 320 x 57,5 mm.

2.547,10 €

6 viviendas

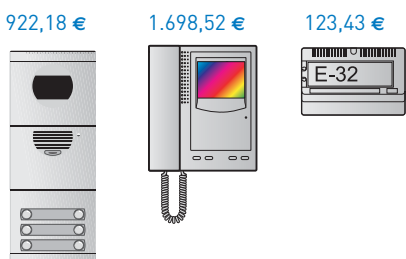

Dimensiones:
Placa: 133 x 331 mm.
Caja: 125 x 320 x 57,5 mm.

2.829,02 €

8 viviendas

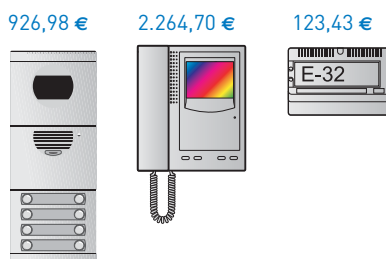

Dimensiones:
Placa: 133 x 331 mm.
Caja: 125 x 320 x 57,5 mm.

3.399,99 €

10 viviendas

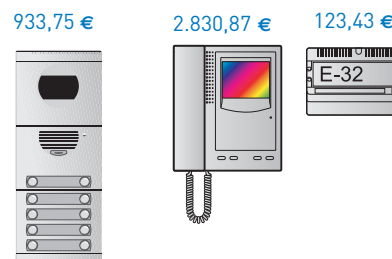

Dimensiones:
Placa: 133 x 331 mm.
Caja: 125 x 320 x 57,5 mm.

4.015,38 €



12 viviendas

939,68 €



3.397,05 €

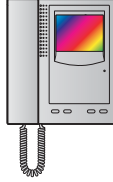

123,43 €



Dimensiones:
Placa: 133 x 331 mm.
Caja: 125 x 320 x 57,5 mm.

4.587,48 €

Complementos:

Marcos y viseras, sólo válido para cajas de empotrar.

Marcos

2 módulos 3 módulos

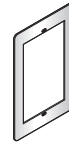

375472

22,06 €



375473

26,65 €

Viseras

2 módulos 3 módulos

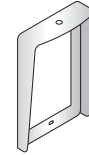

375372

44,73 €



375373

51,14 €

Ver otros complementos en páginas 126-127.

Propuestas de instalación con par trenzado*

| Viv. | 375603 | 375630 | 375170 | 375180 | 375310 | 375420 | 375440 | 375130 | 375140 | 375260 | 375280 | 375093 | 375098 | 375007 | 375002 | 374472 | 374442 | 374430 | Total € |
|------|--------|--------|--------|--------|--------|--------|--------|--------|--------|--------|--------|--------|--------|--------|--------|--------|--------|--------|----------|
| 3 | 1 | 1 | 1 | 1 | | | | 1 | | | | 1 | 1 | 1 | 1 | 1 | 3 | 3 | 1.934,55 |
| 4 | 1 | 1 | 1 | 1 | | | | | 1 | | | 1 | 1 | 1 | 1 | 1 | 4 | 4 | 2.218,36 |
| 5 | 1 | 1 | 1 | | 1 | | | | 1 | | | 1 | 1 | 1 | 1 | 2 | 5 | 5 | 2.547,10 |
| 6 | 1 | 1 | 1 | 1 | | | | | | 1 | | 1 | 1 | 1 | 1 | 2 | 6 | 6 | 2.829,02 |
| 8 | 1 | 1 | 1 | 1 | | | | | | | 1 | 1 | 1 | 1 | 1 | 2 | 8 | 8 | 3.399,99 |
| 10 | 1 | 1 | 1 | | | 1 | | | | | 1 | 1 | 1 | 1 | 1 | 3 | 10 | 10 | 4.015,38 |
| 12 | 1 | 1 | 1 | | | | 1 | | | | 1 | 1 | 1 | 1 | 1 | 3 | 12 | 12 | 4.587,48 |

* Para instalaciones con cable coaxial son necesarios 2 alimentadores E-32

Relación de materiales para las instalaciones. Incluye distribuidores. Para placas con otras configuraciones ver pág. 84-86.

Instalaciones videoportero Teguibus color

Placa Serie 7 de empotrar



COLOR - 14 A 40 VIVIENDAS

Descripción: Instalación de videoportero digital compuesta por placa Serie 7 con grupo fónico digital para edificios (375093), distribuidores de planta, monitores Serie 7 color y equipo de alimentación.

El grupo fónico digital para edificios (375093) permite instalaciones de un único edificio con hasta 16 accesos-placa y no es compatible con el grupo fónico digital con red (375094), ni Series 300, 400 y 500. Para instalaciones con conserjería o de varios edificios utilizar grupo fónico digital con red (375094) o las Series 300, 400 y 500.

Funcionamiento: Llamada electrónica, confirmación de llamada en placa. Secreto de comunicación: sólo el monitor llamado puede entrar en comunicación. Con instalaciones de varios accesos, si se intenta llamar desde una placa cuando ya existe comunicación entre una vivienda y otra placa, parpadeará el led del pulsador de luz de tarjeteros.

Opciones: Con par trenzado: Necesario un único alimentador E-32. Admite la colocación de 1 teléfono (374220) en paralelo con la misma llamada, sin necesidad de alimentadores adicionales. Para 2 monitores (374430) en paralelo por vivienda, añadir un alimentador E-35 (375005).

Con coaxial: El sistema necesita 2 alimentadores E-32. El sistema admite la colocación de 1 teléfono (374220) en paralelo con la misma llamada, sin necesidad de alimentadores adicionales. Para la instalación de 2 monitores (374430) en paralelo por vivienda, sustituya el alimentador E-32 que alimenta la cámara, por un alimentador E-35 (375005) y distribuidores para coaxial (374470).

Ver módulo de señalización en página 85.

Esquema unifilar y secciones

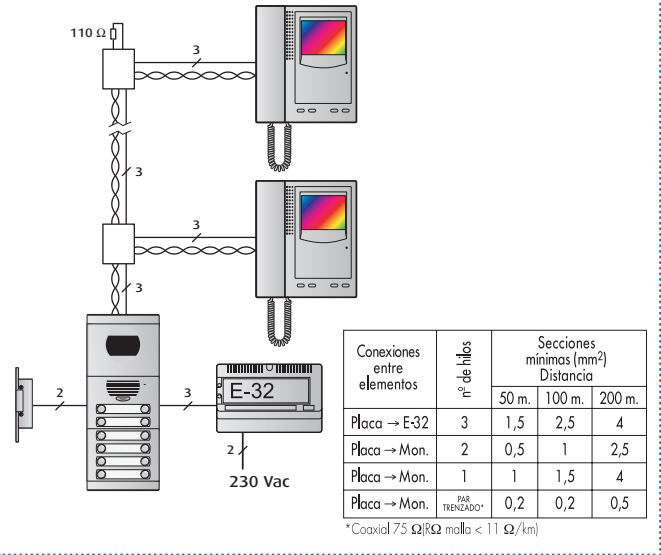

Propuestas de instalación con par trenzado*

14 viviendas

982,45 € 3.963,22 € 123,43 €

Dimensiones:
Placa: 133 x 430 mm.
Caja: 125 x 419 x 57,5 mm. **5.238,87 €**

15 viviendas

1.098,10 € 4.246,31 € 123,43 €

Dimensiones:
Placa: 267 x 331 mm.
Caja: 259 x 320 x 57,5 mm. **5.637,61 €**

16 viviendas

1.007,86 € 4.529,39 € 123,43 €

Dimensiones:
Placa: 267 x 232 mm.
Caja: 259 x 221 x 57,5 mm. **5.830,46 €**

16 viviendas•

987,24 € 4.529,39 € 123,43 €

Dimensiones:
Placa: 133 x 430 mm.
Caja: 125 x 419 x 57,5 mm. **5.809,84 €**

18 viviendas

1.100,25 € 5.095,57 € 123,43 €

Dimensiones:
Placa: 267 x 331 mm.
Caja: 259 x 320 x 57,5 mm. **6.531,46 €**

20 viviendas

1.105,39 € 6.794,09 € 123,43 €

Dimensiones:
Placa: 267 x 331 mm.
Caja: 259 x 320 x 57,5 mm. **8.235,12 €**

21 viviendas

1.103,02 € 5.944,83 € 123,43 €

Dimensiones:
Placa: 267 x 331 mm.
Caja: 259 x 320 x 57,5 mm. **7.425,94 €**

24 viviendas

1.108,55 € 6.794,09 € 123,43 €

Dimensiones:
Placa: 267 x 331 mm.
Caja: 259 x 320 x 57,5 mm. **8.280,72 €**

24 viviendas•

1.108,78 € 6.794,09 € 123,43 €

Dimensiones:
Placa: 267 x 331 mm.
Caja: 259 x 320 x 57,5 mm. **8.280,95 €**

*Para instalaciones con cable coaxial son necesarios 2 alimentadores E-32



27 viviendas

1.211,80 €

7.643,35 €



123,43 €



Dimensiones:
Placa: 267 x 430 mm.
Caja: 259 x 419 x 57,5 mm.

9.275,68 €

28 viviendas

1.112,63 €

7.926,44 €

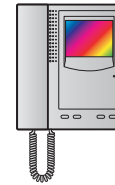
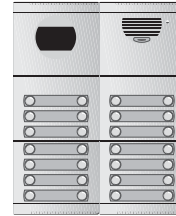

123,43 €



Dimensiones:
Placa: 267 x 331 mm.
Caja: 259 x 320 x 57,5 mm.

9.459,59 €

30 viviendas

1.213,94 €

8.492,62 €

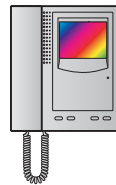

123,43 €



Dimensiones:
Placa: 267 x 430 mm.
Caja: 259 x 419 x 57,5 mm.

10.169,53 €

32 viviendas

1.122,22 €

9.058,79 €

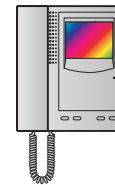

123,43 €



Dimensiones:
Placa: 267 x 331 mm.
Caja: 259 x 320 x 57,5 mm.

10.643,98 €

36 viviendas

1.225,92 €

10.191,14 €

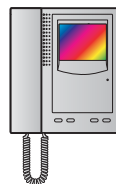

123,43 €



Dimensiones:
Placa: 267 x 430 mm.
Caja: 259 x 419 x 57,5 mm.

11.922,47 €

40 viviendas

1.229,31 €

11.323,49 €

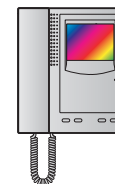

123,43 €



Dimensiones:
Placa: 267 x 430 mm.
Caja: 259 x 419 x 57,5 mm.

13.100,65 €

| Viv. | 375602 | 375620 | 375603 | 375630 | 375604 | 375640 | 375170 | 375180 | 375110 | 375120 | 375130 | 375140 | 375220 | 375240 | 375260 | 375280 | 375093 | 375098 | 375007 | 375002 | 374472 | 374442 | 374430 | Total € |
|------|--------|--------|--------|--------|--------|--------|--------|--------|--------|--------|--------|--------|--------|--------|--------|--------|--------|--------|--------|--------|--------|--------|-----------|----------|
| 14 | | | | | 1 | 1 | 1 | 1 | | | | | | | 1 | 1 | 1 | 1 | 2 | 1 | 4 | 14 | 14 | 5.238,87 |
| 15 | | | 2 | 2 | | | 1 | 1 | 1 | | | 1 | 1 | | | 1 | 1 | 1 | 4 | 1 | 4 | 15 | 15 | 5.637,61 |
| 16 | 2 | 2 | | | | | 1 | 1 | | | | | | | | 2 | 1 | 1 | 2 | 1 | 4 | 16 | 16 | 5.830,46 |
| 16• | | | | | 1 | 1 | 1 | 1 | | | | | | | | 2 | 1 | 1 | 2 | 1 | 4 | 16 | 16 | 5.809,84 |
| 18 | | | 2 | 2 | | | 1 | 1 | | 1 | | 1 | | 1 | 1 | 1 | 1 | 4 | 1 | 5 | 18 | 18 | 6.531,46 | |
| 20 | | | 2 | 2 | | | 1 | 1 | | | | | 2 | | 2 | 1 | 1 | 4 | 1 | 5 | 20 | 20 | 8.235,12 | |
| 21 | | | 2 | 2 | | | 1 | 1 | | | 1 | 1 | | 1 | 1 | 1 | 1 | 4 | 1 | 6 | 21 | 21 | 7.425,94 | |
| 24 | | | 2 | 2 | | | 1 | 1 | | | | 2 | | | 2 | 1 | 1 | 4 | 1 | 6 | 24 | 24 | 8.280,72 | |
| 24• | | | 2 | 2 | | | 1 | 1 | | | | | 2 | | 2 | 1 | 1 | 4 | 1 | 6 | 24 | 24 | 8.280,95 | |
| 27 | | | | | 2 | 2 | 1 | 1 | 1 | | | 2 | 1 | | 2 | 1 | 1 | 6 | 1 | 7 | 27 | 27 | 9.275,68 | |
| 28 | | | 2 | 2 | | | 1 | 1 | | | | | | 2 | 2 | 1 | 1 | 4 | 1 | 7 | 28 | 28 | 9.459,59 | |
| 30 | | | | | 2 | 2 | 1 | 1 | | 1 | | 2 | | 1 | 2 | 1 | 1 | 6 | 1 | 8 | 30 | 30 | 10.169,53 | |
| 32 | | | 2 | 2 | | | 1 | 1 | | | | | | | 4 | 1 | 1 | 4 | 1 | 8 | 32 | 32 | 10.643,98 | |
| 36 | | | | | 2 | 2 | 1 | 1 | | | | 2 | | | 4 | 1 | 1 | 6 | 1 | 9 | 36 | 36 | 11.922,47 | |
| 40 | | | | | 2 | 2 | 1 | 1 | | | | | 2 | | 4 | 1 | 1 | 6 | 1 | 10 | 40 | 40 | 13.100,65 | |

Relación de materiales para las instalaciones. Incluye distribuidores. Para placas con otras configuraciones ver pág. 84-86.

Instalaciones videoportero Teguibus blanco y negro

Placa Serie 7 de empotrar



BLANCO Y NEGRO - 3 A 12 VIVIENDAS

Descripción: Instalación de videoportero digital compuesta por placa Serie 7 con grupo fónico digital para edificios (375093), monitores Serie 7 y equipo de alimentación.

El grupo fónico digital para edificios (375093) permite instalaciones de un único edificio con hasta 16 accesos-placa y no es compatible con el grupo fónico con red (375094), ni Series 300, 400 y 500. Para instalaciones con conserjería o de varios edificios utilizar grupo fónico digital con red (375094) o las Series 300, 400 y 500.

Funcionamiento: Llamada electrónica, confirmación de llamada en placa. Secreto de comunicación: con instalaciones de varios accesos, si se intenta llamar desde una placa cuando ya existe comunicación entre una vivienda y otra placa, parpadeará el led del pulsador de luz de tarjeteros.

Opciones: Con par trenzado: el sistema necesita un único alimentador E-32. El sistema admite la colocación de 1 teléfono (374220) en paralelo con la misma llamada, sin la necesidad de alimentadores. Para la instalación de 2 monitores (374420) en paralelo por vivienda, añadir un alimentador E-35 (375005).

Con coaxial: el sistema necesita dos alimentadores E-32. El sistema admite la colocación de 1 teléfono (374220) en paralelo con la misma llamada, sin la necesidad de alimentadores. Para la instalación de 2 monitores (374420) en paralelo por vivienda, sustituya el alimentador E-32 que alimenta la cámara, por un alimentador E-35 (375005) y distribuidores para coaxial (374470).

Esquema unifilar y secciones

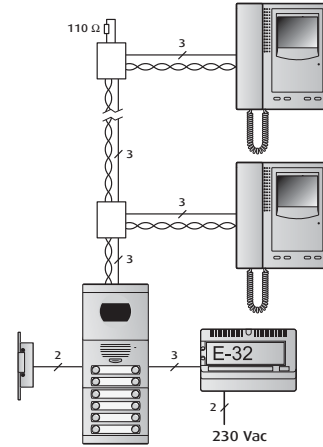

| Conexiones entre elementos | nº de hilos | Secciones mínimas (mm ²) Distancia | | |
|----------------------------|---------------|---|--------|--------|
| | | 50 m. | 100 m. | 200 m. |
| Placa → E-32 | 3 | 1,5 | 2,5 | 4 |
| Placa → Mon. | 2 | 0,5 | 1 | 2,5 |
| Placa → Mon. | 1 | 1 | 1,5 | 4 |
| Placa → Mon. | PAR TRENZADO* | 0,2 | 0,2 | 0,5 |

*Coaxial 75 Ω/RΩ malla < 11 Ω/km

3 viviendas

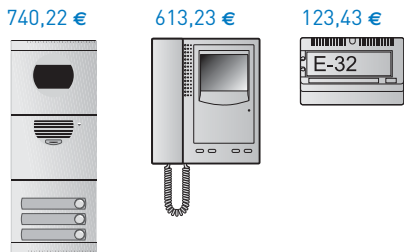

Dimensiones:
Placa: 133 x 331 mm.
Caja: 125 x 320 x 57,5 mm.

1.519,33 €

4 viviendas

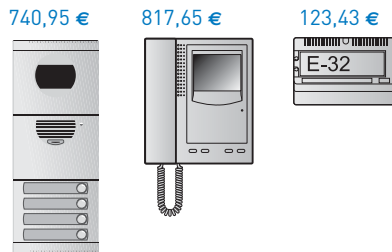

Dimensiones:
Placa: 133 x 331 mm.
Caja: 125 x 320 x 57,5 mm.

1.724,47 €

5 viviendas

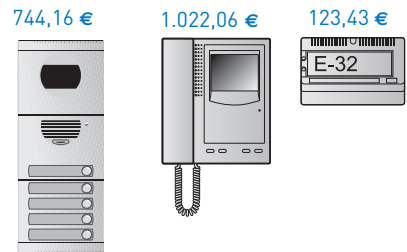

Dimensiones:
Placa: 133 x 331 mm.
Caja: 125 x 320 x 57,5 mm.

1.974,53 €

6 viviendas

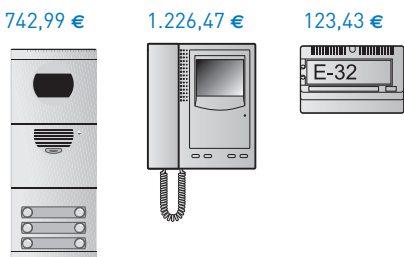

Dimensiones:
Placa: 133 x 331 mm.
Caja: 125 x 320 x 57,5 mm.

2.177,78 €

8 viviendas

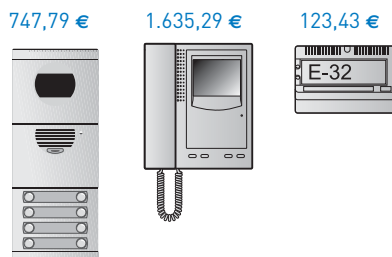

Dimensiones:
Placa: 133 x 331 mm.
Caja: 125 x 320 x 57,5 mm.

2.591,40 €

10 viviendas

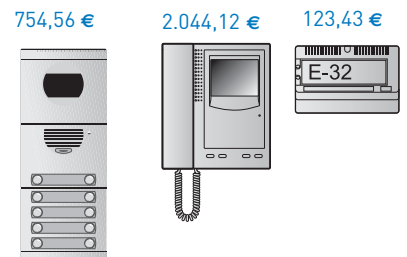

Dimensiones:
Placa: 133 x 331 mm.
Caja: 125 x 320 x 57,5 mm.

3.049,44 €



12 viviendas

760,49 €



2.452,94 €

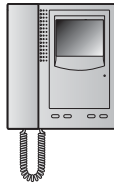

123,43 €

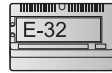

Dimensiones:
Placa: 133 x 331 mm.
Caja: 125 x 320 x 57,5 mm.

3.464,19 €

Complementos:

Marcos y viseras, sólo válido para cajas de empotrar.

Marcos

2 módulos

3 módulos

Viseras

2 módulos

3 módulos



375472

22,06 €



375473

26,65 €

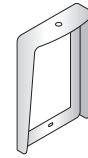

375372

44,73 €



375373

51,14 €

Ver otros complementos en páginas 126-127.

Propuestas de instalación con par trenzado*

| | | | | | | | | | | | | | | | | | | | Total € |
|------|--------|--------|--------|---------|--------|--------|--------|--------|--------|--------|--------|--------|--------|--------|--------|--------|--------|--------|----------|
| Viv. | 375603 | 375630 | 375170 | 3751 80 | 375310 | 375420 | 375440 | 375130 | 375140 | 375260 | 375280 | 375093 | 375097 | 375007 | 375002 | 374472 | 374442 | 374420 | |
| 3 | 1 | 1 | 1 | 1 | | | | 1 | | | | 1 | 1 | 1 | 1 | 1 | 3 | 3 | 1.519,33 |
| 4 | 1 | 1 | 1 | 1 | | | | | 1 | | | 1 | 1 | 1 | 1 | 1 | 4 | 4 | 1.724,47 |
| 5 | 1 | 1 | 1 | | 1 | | | | 1 | | | 1 | 1 | 1 | 1 | 2 | 5 | 5 | 1.974,53 |
| 6 | 1 | 1 | 1 | 1 | | | | | | 1 | | 1 | 1 | 1 | 1 | 2 | 6 | 6 | 2.177,78 |
| 8 | 1 | 1 | 1 | 1 | | | | | | | 1 | 1 | 1 | 1 | 1 | 2 | 8 | 8 | 2.591,40 |
| 10 | 1 | 1 | 1 | | | 1 | | | | | 1 | 1 | 1 | 1 | 1 | 3 | 10 | 10 | 3.049,44 |
| 12 | 1 | 1 | 1 | | | | 1 | | | | 1 | 1 | 1 | 1 | 1 | 3 | 12 | 12 | 3.464,19 |

* Para instalaciones con cable coaxial son necesarios 2 alimentadores E-32

Relación de materiales para las instalaciones. Incluye distribuidores. Para placas con otras configuraciones ver pág. 84-86.

Instalaciones videoportero Teguibus blanco y negro

Placa Serie 7 de empotrar



BLANCO Y NEGRO - 14 A 40 VIVIENDAS

Descripción: Instalación de videoportero digital compuesta por placa Serie 7 con grupo fónico digital para edificios (375093), distribuidores de planta, monitores Serie 7 color y equipo de alimentación.

El grupo fónico digital para edificios (375093) permite instalaciones de un único edificio con hasta 16 accesos-placa y no es compatible con el grupo fónico digital con red (375094), ni Series 300, 400 y 500. Para instalaciones con conserjería o de varios edificios utilizar grupo fónico digital con red (375094) o las Series 300, 400 y 500.

Funcionamiento: Llamada electrónica, confirmación de llamada en placa. Secreto de comunicación: sólo el monitor llamado puede entrar en comunicación. Con instalaciones de varios accesos, si se intenta llamar desde una placa cuando ya existe comunicación entre una vivienda y otra placa, parpadeará el led del pulsador de luz de tarjeteros.

Opciones: Con par trenzado: Necesario un único alimentador E-32. Admite la colocación de 1 teléfono (374220) en paralelo con la misma llamada, sin necesidad de alimentadores adicionales. Para 2 monitores (374420) en paralelo por vivienda, añadir un alimentador E-35 (375005).

Con coaxial: El sistema necesita 2 alimentadores E-32. El sistema admite la colocación de 1 teléfono (374220) en paralelo con la misma llamada, sin necesidad de alimentadores adicionales. Para la instalación de 2 monitores (374420) en paralelo por vivienda, sustituya el alimentador E-32 que alimenta la cámara, por un alimentador E-35 (375005) y distribuidores para coaxial (374470).

Ver módulos de señalización y directorio en páginas 85 y 86.

Esquema unifilar y secciones

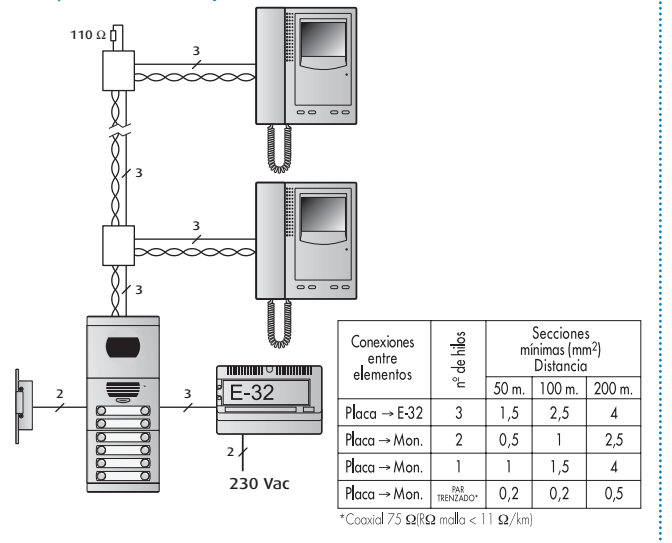

Propuestas de instalación con par trenzado*

14 viviendas

803,26 € 2.861,76 €

123,43 €

3.958,22 €

Dimensiones:
Placa: 133 x 430 mm.
Caja: 125 x 419 x 57,5 mm.

15 viviendas

918,91 € 3.066,17 €

123,43 €

4.278,29 €

Dimensiones:
Placa: 267 x 331 mm.
Caja: 259 x 320 x 57,5 mm.

16 viviendas

828,68 € 3.270,59 €

123,43 €

4.392,46 €

Dimensiones:
Placa: 267 x 232 mm.
Caja: 259 x 221 x 57,5 mm.

16 viviendas•

808,06 € 3.270,59 €

123,43 €

4.371,84 €

Dimensiones:
Placa: 133 x 430 mm.
Caja: 125 x 419 x 57,5 mm.

18 viviendas

921,06 € 3.679,41 €

123,43 €

4.936,11 €

Dimensiones:
Placa: 267 x 331 mm.
Caja: 259 x 320 x 57,5 mm.

20 viviendas

926,20 € 4.905,88 €

123,43 €

6.167,72 €

Dimensiones:
Placa: 267 x 331 mm.
Caja: 259 x 320 x 57,5 mm.

21 viviendas

923,83 € 4.292,64 €

123,43 €

5.594,56 €

Dimensiones:
Placa: 267 x 331 mm.
Caja: 259 x 320 x 57,5 mm.

24 viviendas

929,36 € 4.905,88 €

123,43 €

6.213,32 €

Dimensiones:
Placa: 267 x 331 mm.
Caja: 259 x 320 x 57,5 mm.

24 viviendas•

929,59 € 4.905,88 €

123,43 €

6.213,55 €

Dimensiones:
Placa: 267 x 331 mm.
Caja: 259 x 320 x 57,5 mm.

*Para instalaciones con cable coaxial son necesarios 2 alimentadores E-32



27 viviendas

1.032,61 €

5.519,11 €

123,43 €

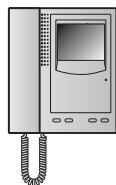

Dimensiones:
Placa: 267 x 430 mm.
Caja: 259 x 419 x 57,5 mm.

6.972,25 €

28 viviendas

933,44 €

5.723,52 €

123,43 €

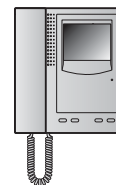

Dimensiones:
Placa: 267 x 331 mm.
Caja: 259 x 320 x 57,5 mm.

7.077,49 €

30 viviendas

1.034,76 €

6.132,35 €

123,43 €



Dimensiones:
Placa: 267 x 430 mm.
Caja: 259 x 419 x 57,5 mm.

7.630,07 €

32 viviendas

943,03 €

6.541,17 €

123,43 €



Dimensiones:
Placa: 267 x 331 mm.
Caja: 259 x 320 x 57,5 mm.

7.947,17 €

36 viviendas

1.046,73 €

7.358,82 €

123,43 €



Dimensiones:
Placa: 267 x 430 mm.
Caja: 259 x 419 x 57,5 mm.

8.910,96 €

40 viviendas

1.050,12 €

8.176,46 €

123,43 €

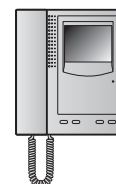

Dimensiones:
Placa: 267 x 430 mm.
Caja: 259 x 419 x 57,5 mm.

9.774,44 €

| Viv. | 375602 | 375620 | 375603 | 375630 | 375604 | 375640 | 375170 | 375180 | 375110 | 375120 | 375130 | 375140 | 375220 | 375240 | 375260 | 375280 | 375093 | 375097 | 375007 | 375002 | 374472 | 374442 | 374420 | Total € |
|------|--------|--------|--------|--------|--------|--------|--------|--------|--------|--------|--------|--------|--------|--------|--------|--------|--------|--------|--------|--------|--------|--------|----------|----------|
| 14 | | | | | 1 | 1 | 1 | 1 | | | | | | | 1 | 1 | 1 | 1 | 2 | 1 | 4 | 14 | 14 | 3.958,22 |
| 15 | | | 2 | 2 | | | 1 | 1 | 1 | | | 1 | 1 | | | 1 | 1 | 1 | 4 | 1 | 4 | 15 | 15 | 4.278,29 |
| 16 | 2 | 2 | | | | | 1 | 1 | | | | | | | | 2 | 1 | 1 | 2 | 1 | 4 | 16 | 16 | 4.392,46 |
| 16• | | | | | 1 | 1 | 1 | 1 | | | | | | | | 2 | 1 | 1 | 2 | 1 | 4 | 16 | 16 | 4.371,84 |
| 18 | | | 2 | 2 | | | 1 | 1 | | 1 | | 1 | | 1 | 1 | 1 | 1 | 4 | 1 | 5 | 18 | 18 | 4.936,11 | |
| 20 | | | 2 | 2 | | | 1 | 1 | | | | | 2 | | 2 | 1 | 1 | 4 | 1 | 5 | 20 | 20 | 6.167,72 | |
| 21 | | | 2 | 2 | | | 1 | 1 | | | 1 | 1 | | 1 | 1 | 1 | 1 | 4 | 1 | 6 | 21 | 21 | 5.594,56 | |
| 24 | | | 2 | 2 | | | 1 | 1 | | | | 2 | | | 2 | 1 | 1 | 4 | 1 | 6 | 24 | 24 | 6.213,32 | |
| 24• | | | 2 | 2 | | | 1 | 1 | | | | | 2 | | 2 | 1 | 1 | 4 | 1 | 6 | 24 | 24 | 6.213,55 | |
| 27 | | | | | 2 | 2 | 1 | 1 | 1 | | | 2 | 1 | | 2 | 1 | 1 | 6 | 1 | 7 | 27 | 27 | 6.972,25 | |
| 28 | | | 2 | 2 | | | 1 | 1 | | | | | | 2 | 2 | 1 | 1 | 4 | 1 | 7 | 28 | 28 | 7.077,49 | |
| 30 | | | | | 2 | 2 | 1 | 1 | | 1 | | 2 | | 1 | 2 | 1 | 1 | 6 | 1 | 8 | 30 | 30 | 7.630,07 | |
| 32 | | | 2 | 2 | | | 1 | 1 | | | | | | | 4 | 1 | 1 | 4 | 1 | 8 | 32 | 32 | 7.947,17 | |
| 36 | | | | | 2 | 2 | 1 | 1 | | | | | 2 | | 4 | 1 | 1 | 6 | 1 | 9 | 36 | 36 | 8.910,96 | |
| 40 | | | | | 2 | 2 | 1 | 1 | | | | | | 2 | 4 | 1 | 1 | 6 | 1 | 10 | 40 | 40 | 9.774,44 | |

Relación de materiales para las instalaciones. Incluye distribuidores. Para placas con otras configuraciones ver pág. 84-86.

Instalaciones portero 2 hilos

Placa Serie 7 de empotrar



PORTERO - 3 A 12 VIVIENDAS

Descripción: Instalación de portero 2 hilos compuesta por placa Serie 7, teléfonos Serie 7 y equipo de alimentación. El cableado puede hacerse con topología libre. Las conexiones del BUS 2 hilos son no polarizadas.

Funcionamiento: Llamada electrónica, confirmación de llamada en placa. Secreto de comunicación: sólo la vivienda llamada puede entrar en comunicación.

Con instalaciones de varios accesos, si se intenta llamar desde una placa cuando ya existe comunicación entre una vivienda y otra placa, parpadeará el pulsador de luz de tarjeteros.

Opciones: el sistema admite la colocación de hasta 3 teléfonos (374290) en paralelo con la misma llamada, sin necesidad de alimentadores adicionales.

Es posible ampliar la instalación hasta 9 placas Serie 7 o S600.

Para instalaciones con conserjería consulte con su comercial.

Esquema unifilar y secciones

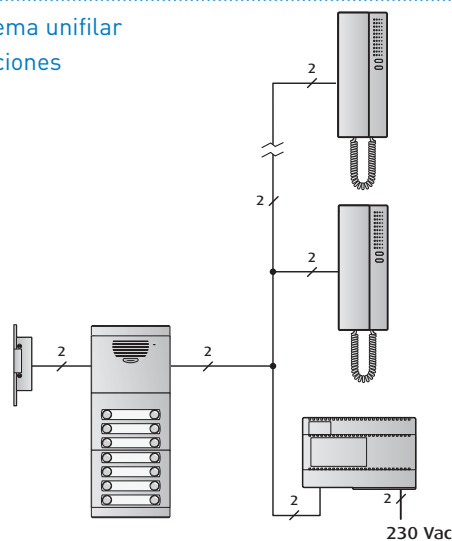

| Tipo cable | 0,28 mm ² | 0,50 mm ² | 1 mm ² |
|----------------------------|----------------------|----------------------|-------------------|
| 40 Puestos internos | | | |
| Placa→Teléfono | 340 m | 500 m | 1.000 m |
| Placa→Alim. | 200 m | 290 m | 580 m |
| Alim.→Teléfono | 140 m | 210 m | 420 m |
| Placa→Abrepuertas | 30 m | 50 m | 100 m |
| 26 Puestos internos | | | |
| Placa→Teléfono | 380 m | 610 m | 1.000 m |
| Placa→Alim. | 200 m | 290 m | 580 m |
| Alim.→Teléfono | 180 m | 320 m | 560 m |
| Placa→Abrepuertas | 30 m | 50 m | 100 m |

3 viviendas

348,01 €

123,99 €

131,68 €



Dimensiones:
Placa: 133 x 232 mm.
Caja: 125 x 221 x 57,5 mm.

603,69 €

4 viviendas

348,74 €

165,32 €

131,68 €

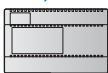

Dimensiones:
Placa: 133 x 232 mm.
Caja: 125 x 221 x 57,5 mm.

645,75 €

5 viviendas

351,95 €

206,65 €

131,68 €



Dimensiones:
Placa: 133 x 232 mm.
Caja: 125 x 221 x 57,5 mm.

690,28 €

6 viviendas

356,51 €

247,98 €

131,68 €

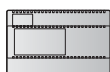

Dimensiones:
Placa: 133 x 232 mm.
Caja: 125 x 221 x 57,5 mm.

736,18 €

8 viviendas

355,58 €

330,64 €

131,68 €

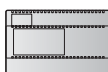

Dimensiones:
Placa: 133 x 232 mm.
Caja: 125 x 221 x 57,5 mm.

817,90 €

10 viviendas

362,35 €

413,30 €

131,68 €



Dimensiones:
Placa: 133 x 232 mm.
Caja: 125 x 221 x 57,5 mm.

907,33 €



12 viviendas

368,28 €



495,96 €



131,68 €

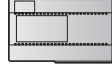

995,92 €

Dimensiones:
Placa: 133 x 232 mm.
Caja: 125 x 221 x 57,5 mm.

Complementos:

Marcos y viseras, sólo válido para cajas de empotrar.

Marcos

2 módulos 3 módulos



375472

22,06 €



375473

26,65 €

Viseras

2 módulos 3 módulos

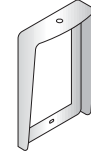

375372

44,73 €



375373

51,14 €

Ver otros complementos en páginas 126-127.

| Viv. | | | | | | | | | | | | | | | Total € |
|------|---|---|---|---|---|---|---|---|---|---|---|---|---|----|---------|
| 3 | 1 | 1 | 1 | | | | | 1 | | | 1 | 1 | 1 | 3 | 603,69 |
| 4 | 1 | 1 | 1 | | | | | | 1 | | 1 | 1 | 1 | 4 | 645,75 |
| 5 | 1 | 1 | | 1 | | | | | 1 | | 1 | 1 | 1 | 5 | 690,28 |
| 6 | 1 | 1 | | | 1 | | | | 1 | | 1 | 1 | 1 | 6 | 736,18 |
| 8 | 1 | 1 | 1 | | | | | | | 1 | 1 | 1 | 1 | 8 | 817,90 |
| 10 | 1 | 1 | | | | 1 | | | | 1 | 1 | 1 | 1 | 10 | 907,33 |
| 12 | 1 | 1 | | | | | 1 | | | 1 | 1 | 1 | 1 | 12 | 995,92 |

Instalaciones portero 2 hilos

Placa Serie 7 de empotrar



PORTERO - 14 A 40 VIVIENDAS

Descripción: Instalación de portero 2 hilos compuesta por placa Serie 7, teléfonos Serie 7 y equipo de alimentación. El cableado puede hacerse con topología libre. Las conexiones del BUS 2 hilos son no polarizadas.

Funcionamiento: Llamada electrónica, confirmación de llamada en placa. Secreto de comunicación: sólo la vivienda llamada puede entrar en comunicación.

Con instalaciones de varios accesos, si se intenta llamar desde una placa cuando ya existe comunicación entre una vivienda y otra placa, parpadeará el pulsador de luz de tarjeteros.

Opciones: el sistema admite la colocación de hasta 3 teléfonos (374290) en paralelo con la misma llamada, sin necesidad de alimentadores adicionales.

Es posible ampliar la instalación hasta 9 placas Serie 7 o S600.

Para instalaciones con conserjería consulte con su comercial.

Complementos: Consultar marcos de reposición y otros complementos en páginas 126-127.

Ver módulos de señalización y directorio en páginas 55 y 56.

Esquema unifilar y secciones

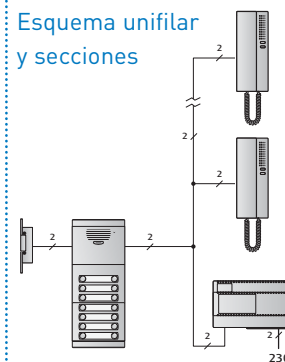

| Tipo cable | 0,28 mm ² | 0,50 mm ² | 1 mm ² |
|----------------------------|----------------------|----------------------|-------------------|
| 40 Puestos internos | | | |
| Placa→Teléfono | 340 m | 500 m | 1.000 m |
| Placa→Alim. | 200 m | 290 m | 580 m |
| Alim.→Teléfono | 140 m | 210 m | 420 m |
| Placa→Abrepuertas | 30 m | 50 m | 100 m |
| 26 Puestos internos | | | |
| Placa→Teléfono | 380 m | 610 m | 1.000 m |
| Placa→Alim. | 200 m | 290 m | 580 m |
| Alim.→Teléfono | 180 m | 320 m | 560 m |
| Placa→Abrepuertas | 30 m | 50 m | 100 m |

14 viviendas

407,23 €

578,62 €

131,68 €

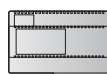

Dimensiones:
Placa: 133 x 331 mm.
Caja: 125 x 320 x 57,5 mm.

1.117,54 €

15 viviendas

483,27 €

619,95 €

131,68 €



Dimensiones:
Placa: 267 x 232 mm.
Caja: 259 x 221 x 57,5 mm.

1.234,90 €

16 viviendas

412,03 €

661,28 €

131,68 €

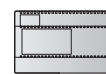

Dimensiones:
Placa: 133 x 331 mm.
Caja: 125 x 320 x 57,5 mm.

1.204,99 €

16 viviendas*

452,96 €

661,28 €

131,68 €

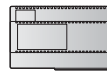
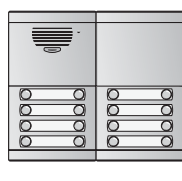

Dimensiones:
Placa: 267 x 232 mm.
Caja: 259 x 221 x 57,5 mm.

1.245,92 €

18 viviendas

489,64 €

743,94 €

131,68 €

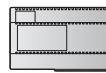

Dimensiones:
Placa: 267 x 232 mm.
Caja: 259 x 221 x 57,5 mm.

1.365,27 €

20 viviendas

490,55 €

826,60 €

131,68 €

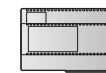
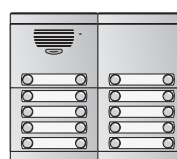

Dimensiones:
Placa: 267 x 232 mm.
Caja: 259 x 221 x 57,5 mm.

1.448,83 €

21 viviendas

546,67 €

867,93 €

131,68 €

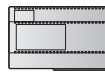

Dimensiones:
Placa: 267 x 331 mm.
Caja: 259 x 320 x 57,5 mm.

1.546,28 €

24 viviendas

552,19 €

991,92 €

131,68 €

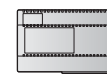

Dimensiones:
Placa: 267 x 331 mm.
Caja: 259 x 320 x 57,5 mm.

1.675,80 €



24 viviendas

498,17 €



991,92 €



131,68 €

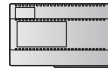

1.621,78 €

Dimensiones:
Placa: 267 x 232 mm.
Caja: 259 x 221 x 57,5 mm.

27 viviendas

589,33 €



1.115,91 €



131,68 €



1.836,93 €

Dimensiones:
Placa: 267 x 331 mm.
Caja: 259 x 320 x 57,5 mm.

28 viviendas

556,27 €

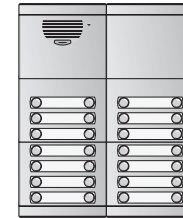

1.157,24 €



131,68 €



1.845,19 €

Dimensiones:
Placa: 267 x 331 mm.
Caja: 259 x 320 x 57,5 mm.

30 viviendas

595,71 €

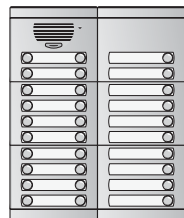

1.239,90 €



131,68 €



1.967,30 €

Dimensiones:
Placa: 267 x 331 mm.
Caja: 259 x 320 x 57,5 mm.

32 viviendas

565,86 €



1.322,56 €



131,68 €



2.020,11 €

Dimensiones:
Placa: 267 x 331 mm.
Caja: 259 x 320 x 57,5 mm.

36 viviendas

603,45 €



1.487,88 €



131,68 €

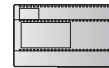

2.223,02 €

Dimensiones:
Placa: 267 x 331 mm.
Caja: 259 x 320 x 57,5 mm.

40 viviendas

611,08 €

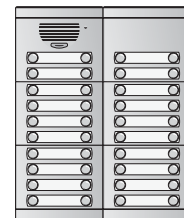

1.653,20 €



131,68 €

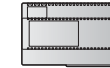

2.395,96 €

Dimensiones:
Placa: 267 x 331 mm.
Caja: 259 x 320 x 57,5 mm.

| Viv. | 375602 | 375620 | 375603 | 375630 | 375180 | 375420 | 375440 | 375100 | 375110 | 375120 | 375130 | 375140 | 375220 | 375240 | 375260 | 375280 | 376095 | 376007 | 346000 | 374290 | Total € |
|------|--------|--------|--------|--------|--------|--------|--------|--------|--------|--------|--------|--------|--------|--------|--------|--------|--------|--------|--------|--------|----------|
| 14 | | | 1 | 1 | 1 | | | | | | | | | | 1 | 1 | 1 | 2 | 1 | 14 | 1.117,54 |
| 15 | 2 | 2 | | | | 1 | | | 1 | | | 1 | | | | 1 | 1 | 3 | 1 | 15 | 1.234,90 |
| 16 | | | 1 | 1 | 1 | | | | | | | | | | | 2 | 1 | 2 | 1 | 16 | 1.204,99 |
| 16• | 2 | 2 | | | 1 | | | 1 | | | | | | | | 2 | 1 | 2 | 1 | 16 | 1.245,92 |
| 18 | 2 | 2 | | | | | 1 | | | 1 | | 1 | | | | 1 | 1 | 3 | 1 | 18 | 1.365,27 |
| 20 | 2 | 2 | | | | 1 | | | | | | | 1 | | | 2 | 1 | 3 | 1 | 20 | 1.448,83 |
| 21 | | | 2 | 2 | 1 | | | 1 | | | 1 | 1 | | | 1 | 1 | 1 | 4 | 1 | 21 | 1.546,28 |
| 24 | | | 2 | 2 | 1 | | | 1 | | | | 2 | | | | 2 | 1 | 4 | 1 | 24 | 1.675,80 |
| 24• | 2 | 2 | | | | | 1 | | | | | | | 1 | | 2 | 1 | 3 | 1 | 24 | 1.621,78 |
| 27 | | | 2 | 2 | | 1 | | | 1 | | | 2 | | | | 2 | 1 | 5 | 1 | 27 | 1.836,93 |
| 28 | | | 2 | 2 | 1 | | | 1 | | | | | | | 2 | 2 | 1 | 4 | 1 | 28 | 1.845,19 |
| 30 | | | 2 | 2 | | | 1 | | | 1 | | 2 | | | | 2 | 1 | 5 | 1 | 30 | 1.967,30 |
| 32 | | | 2 | 2 | 1 | | | 1 | | | | | | | | 4 | 1 | 4 | 1 | 32 | 2.020,11 |
| 36 | | | 2 | 2 | | 1 | | | | | | | 1 | | | 4 | 1 | 5 | 1 | 36 | 2.223,02 |
| 40 | | | 2 | 2 | | | 1 | | | | | | | 1 | | 4 | 1 | 5 | 1 | 40 | 2.395,96 |

Relación de materiales para las instalaciones. Para placas con otras configuraciones ver pág. 54-58.

Instalaciones portero Teguibus

Placa Serie 7 de empotrar



PORTERO - 3 A 12 VIVIENDAS

Descripción: Instalación de portero digital compuesta por placa Serie 7, con grupo fónico digital para edificios (375093), teléfonos Serie 7 y equipo de alimentación.

El grupo fónico digital para edificios (375093) permite instalaciones de un único edificio con hasta 16 accesos-placa y no es compatible con el grupo fónico digital con red (375094), ni Series 300, 400 y 500. Para instalaciones con conserjería o de varios edificios utilizar grupo fónico digital con red (375094) o las Series 300, 400 y 500.

Funcionamiento: Llamada electrónica, confirmación de llamada en placa. Secreto de comunicación: sólo el teléfono llamado puede entrar en comunicación.

Con instalaciones de varios accesos, si se intenta llamar desde una placa cuando ya existe comunicación entre una vivienda y otra placa, parpadeará el led del pulsador de luz de tarjeteros.

Opciones: El sistema admite la colocación de hasta 3 teléfonos (374220) en paralelo con la misma llamada, sin necesidad de alimentadores adicionales.

Complementos: Consultar marcos de reposición y otros complementos en páginas 126-127.

Ver módulo de señalización en página 85.

Esquema unifilar y secciones

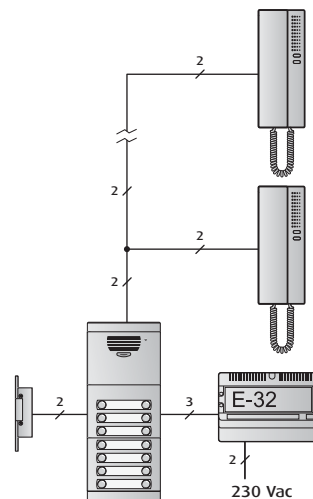

| Conexiones entre elementos | nº de hilos | Secciones mínimas (mm ²) | | |
|----------------------------|-------------|--------------------------------------|--------|--------|
| | | Distancia | | |
| | | 50 m. | 100 m. | 200 m. |
| Placa → E-32 | 3 | 0,5 | 1 | 1,5 |
| Placa → Tel. | 2 | 0,5 | 0,5 | 1 |

3 viviendas

315,91 € 102,76 € 123,43 €

542,10 €

Dimensiones:
Placa: 133 x 232 mm.
Caja: 125 x 221 x 57,5 mm.

4 viviendas

316,64 € 137,02 € 123,43 €

577,09 €

Dimensiones:
Placa: 133 x 232 mm.
Caja: 125 x 221 x 57,5 mm.

5 viviendas

319,84 € 171,27 € 123,43 €

614,55 €

Dimensiones:
Placa: 133 x 232 mm.
Caja: 125 x 221 x 57,5 mm.

6 viviendas

324,41 € 205,53 € 123,43 €

653,37 €

Dimensiones:
Placa: 133 x 232 mm.
Caja: 125 x 221 x 57,5 mm.

8 viviendas

323,47 € 274,03 € 123,43 €

720,94 €

Dimensiones:
Placa: 133 x 232 mm.
Caja: 125 x 221 x 57,5 mm.

10 viviendas

330,25 € 342,54 € 123,43 €

796,22 €

Dimensiones:
Placa: 133 x 232 mm.
Caja: 125 x 221 x 57,5 mm.



12 viviendas

336,18 €



411,05 €



123,43 €

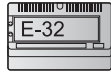

870,66 €

Dimensiones:
Placa: 133 x 232 mm.
Caja: 125 x 221 x 57,5 mm.

Complementos:

Marcos y viseras, sólo válido para cajas de empotrar.

Marcos

2 módulos



375472

22,06 €

3 módulos



375473

26,65 €

Viseras

2 módulos

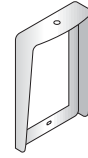

375372

44,73 €



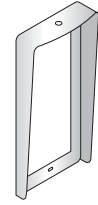











3 módulos



375373

51,14 €

Ver otros complementos en páginas 126-127.

| Viv. |  |  |  |  |  |  |  |  |  |  |  |  |  |  | Total € |
|------|---|---|---|---|---|---|---|---|---|---|---|---|---|---|---------|
| | 375602 | 375620 | 375180 | 375310 | 375320 | 375420 | 375440 | 375130 | 375140 | 375280 | 375093 | 375007 | 375002 | 374220 | |
| 3 | 1 | 1 | 1 | | | | | 1 | | | 1 | 1 | 1 | 3 | 542,10 |
| 4 | 1 | 1 | 1 | | | | | | 1 | | 1 | 1 | 1 | 4 | 577,09 |
| 5 | 1 | 1 | | 1 | | | | | 1 | | 1 | 1 | 1 | 5 | 614,55 |
| 6 | 1 | 1 | | | 1 | | | | 1 | | 1 | 1 | 1 | 6 | 653,37 |
| 8 | 1 | 1 | 1 | | | | | | | 1 | 1 | 1 | 1 | 8 | 720,94 |
| 10 | 1 | 1 | | | | 1 | | | | 1 | 1 | 1 | 1 | 10 | 796,22 |
| 12 | 1 | 1 | | | | | 1 | | | 1 | 1 | 1 | 1 | 12 | 870,66 |

Instalaciones portero Teguibus

Placa Serie 7 de empotrar



PORTERO - 14 A 40 VIVIENDAS

Descripción: Instalación de portero digital compuesta por placa Serie 7, con grupo fónico digital para edificios (375093), teléfonos Serie 7 y equipo de alimentación.

El grupo fónico digital para edificios (375093) permite instalaciones de un único edificio con hasta 16 accesos-placa y no es compatible con el grupo fónico digital con red (375094), ni Series 300, 400 y 500. Para instalaciones con conserjería o de varios edificios utilizar grupo fónico digital con red (375094) o las Series 300, 400 y 500.

Funcionamiento: Llamada electrónica, confirmación de llamada en placa. Secreto de comunicación: sólo el teléfono llamado puede entrar en comunicación.

Con instalaciones de varios accesos, si se intenta llamar desde una placa cuando ya existe comunicación entre una vivienda y otra placa, parpadeará el led del pulsador de luz de tarjeteros.

Opciones: El sistema admite la colocación de hasta 3 teléfonos (374220) en paralelo con la misma llamada, sin necesidad de alimentadores adicionales.

Complementos: Consultar marcos de reposición y otros complementos en páginas 126-127.

Ver módulo de señalización en página 85.

Esquema unifilar y secciones

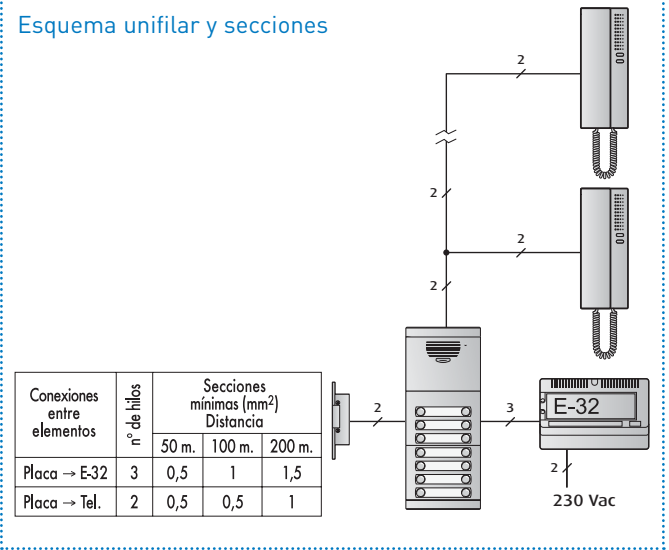

14 viviendas

375,85 € 479,56 € 123,43 €

Dimensiones:
Placa: 133 x 331 mm.
Caja: 125 x 320 x 57,5 mm.

978,85 €

15 viviendas

452,61 € 513,81 € 123,43 €

Dimensiones:
Placa: 267 x 232 mm.
Caja: 259 x 221 x 57,5 mm.

1.089,86 €

16 viviendas

380,65 € 548,07 € 123,43 €

Dimensiones:
Placa: 133 x 331 mm.
Caja: 125 x 320 x 57,5 mm.

1.052,15 €

16 viviendas*

421,58 € 548,07 € 123,43 €

Dimensiones:
Placa: 267 x 232 mm.
Caja: 259 x 221 x 57,5 mm.

1.093,08 €

18 viviendas

458,99 € 616,58 € 123,43 €

Dimensiones:
Placa: 267 x 232 mm.
Caja: 259 x 221 x 57,5 mm.

1.199,00 €

20 viviendas

459,89 € 685,09 € 123,43 €

Dimensiones:
Placa: 267 x 232 mm.
Caja: 259 x 221 x 57,5 mm.

1.268,41 €

21 viviendas

516,74 € 719,34 € 123,43 €

Dimensiones:
Placa: 267 x 331 mm.
Caja: 259 x 320 x 57,5 mm.

1.359,51 €

24 viviendas

522,26 € 822,10 € 123,43 €

Dimensiones:
Placa: 267 x 331 mm.
Caja: 259 x 320 x 57,5 mm.

1.467,80 €



24 viviendas

467,52 €



822,10 €



123,43 €

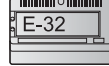

1.413,05 €

Dimensiones:
Placa: 267 x 232 mm.
Caja: 259 x 221 x 57,5 mm.

27 viviendas

560,13



924,87 €



123,43 €

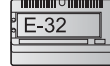

1.608,43 €

Dimensiones:
Placa: 267 x 331 mm.
Caja: 259 x 320 x 57,5 mm.

28 viviendas

526,34 €



959,12 €



123,43 €

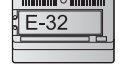

1.608,89 €

Dimensiones:
Placa: 267 x 331 mm.
Caja: 259 x 320 x 57,5 mm.

30 viviendas

566,51 €

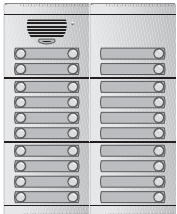

1.027,63 €



123,43 €

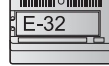

1.717,57 €

Dimensiones:
Placa: 267 x 331 mm.
Caja: 259 x 320 x 57,5 mm.

32 viviendas

535,93 €



1.096,14 €



123,43 €

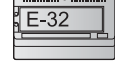

1.755,50 €

Dimensiones:
Placa: 267 x 331 mm.
Caja: 259 x 320 x 57,5 mm.

36 viviendas

574,25 €

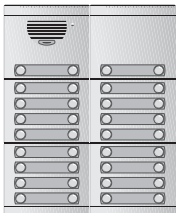

1.233,15 €



123,43 €

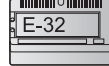

1.930,83 €

Dimensiones:
Placa: 267 x 331 mm.
Caja: 259 x 320 x 57,5 mm.

40 viviendas

581,87 €



1.370,17 €



123,43 €

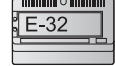

2.075,48 €

Dimensiones:
Placa: 267 x 331 mm.
Caja: 259 x 320 x 57,5 mm.

| Viv. | 375602 | 375620 | 375603 | 375630 | 375180 | 375620 | 375640 | 375100 | 375110 | 375120 | 375130 | 375140 | 375220 | 375240 | 375260 | 375280 | 375093 | 375007 | 375002 | 374220 | Total € |
|------|--------|--------|--------|--------|--------|--------|--------|--------|--------|--------|--------|--------|--------|--------|--------|--------|--------|--------|--------|----------|----------|
| 14 | | | 1 | 1 | 1 | | | | | | | | | | 1 | 1 | 1 | 2 | 1 | 14 | 978,85 |
| 15 | 2 | 2 | | | | 1 | | | 1 | | | 1 | | | | 1 | 1 | 3 | 1 | 15 | 1.089,86 |
| 16 | | | 1 | 1 | 1 | | | | | | | | | | | 2 | 1 | 2 | 1 | 16 | 1.052,15 |
| 16• | 2 | 2 | | | 1 | | | 1 | | | | | | | | 2 | 1 | 2 | 1 | 16 | 1.093,08 |
| 18 | 2 | 2 | | | | | 1 | | | 1 | | 1 | | | | 1 | 1 | 3 | 1 | 18 | 1.199,00 |
| 20 | 2 | 2 | | | | 1 | | | | | | | 1 | | | 2 | 1 | 3 | 1 | 20 | 1.268,41 |
| 21 | | | 2 | 2 | 1 | | | 1 | | | 1 | 1 | | | 1 | 1 | 1 | 4 | 1 | 21 | 1.359,51 |
| 24 | | | 2 | 2 | 1 | | | 1 | | | | 2 | | | | 2 | 1 | 4 | 1 | 24 | 1.467,80 |
| 24• | 2 | 2 | | | | | 1 | | | | | | | 1 | | 2 | 1 | 3 | 1 | 24 | 1.413,05 |
| 27 | | | 2 | 2 | | 1 | | | 1 | | | 2 | | | | 2 | 1 | 5 | 1 | 27 | 1.608,43 |
| 28 | | | 2 | 2 | 1 | | | 1 | | | | | | 2 | 2 | 1 | 4 | 1 | 28 | 1.608,89 | |
| 30 | | | 2 | 2 | | | 1 | | | 1 | | 2 | | | 2 | 1 | 5 | 1 | 30 | 1.717,57 | |
| 32 | | | 2 | 2 | 1 | | | 1 | | | | | | | 4 | 1 | 4 | 1 | 32 | 1.755,50 | |
| 36 | | | 2 | 2 | | 1 | | | | | | | 1 | | 4 | 1 | 5 | 1 | 36 | 1.930,83 | |
| 40 | | | 2 | 2 | | | 1 | | | | | | | 1 | | 4 | 1 | 5 | 1 | 40 | 2.075,48 |

Relación de materiales para las instalaciones. Para placas con otras configuraciones ver pág. 84-86. Para instalaciones con conserjería sustituir módulo fónico por 375094.

Kits portero Convencional Serie 7

Placa Serie 7 de empotrar



PORTERO - 3 A 12 VIVIENDAS

Descripción: Instalación de portero electrónico convencional con placa y teléfonos Serie 7. Se suministra en kit con todos los elementos.

Composición:

- Placa premontada Serie 7
- Caja de empotrar
- Teléfonos Serie 7
- Alimentador E-30

Funcionamiento: Llamada electrónica, confirmación de llamada en placa y accionamiento del abrepuertas mediante relé.

Opciones: El sistema admite la colocación de 4 teléfonos en paralelo (374200) por vivienda con la misma llamada.

Esquema unifilar y secciones

| Conexiones entre elementos | n° de hilos | Secciones mínimas (mm ²) Distancia | | |
|----------------------------|-------------|---|--------|--------|
| | | 50 m. | 100 m. | 200 m. |
| E-30 → Placa | 2 | 1 | 1,5 | 2,5 |
| Placa → Tel. | 4 | 0,25 | 0,25 | 0,5 |
| Placa → Tel. | n° | 0,25 | 0,25 | 0,5 |

(* n = número de viviendas)

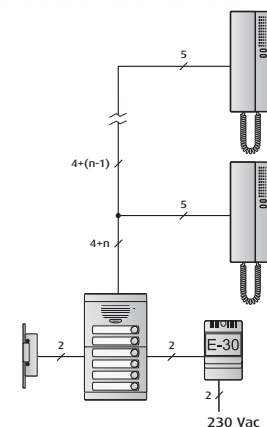

Kit portero A3 375013

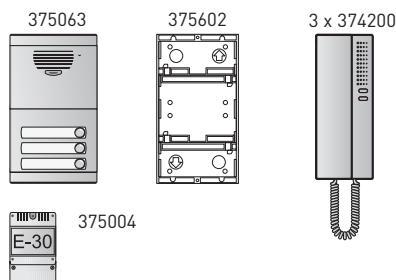

Dimensiones:
Placa: 133 x 232 mm.
Caja: 125 x 221 x 57,5 mm.

219,12 €

Kit portero A4 375014

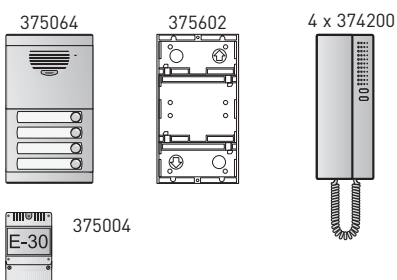

Dimensiones:
Placa: 133 x 232 mm.
Caja: 125 x 221 x 57,5 mm.

252,44 €

Kit portero A5 375015

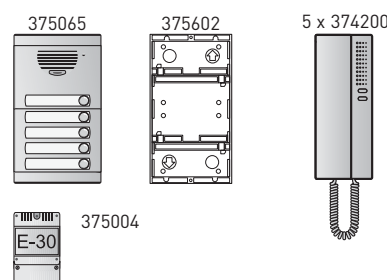

Dimensiones:
Placa: 133 x 232 mm.
Caja: 125 x 221 x 57,5 mm.

286,32 €

Kit portero A6 375016

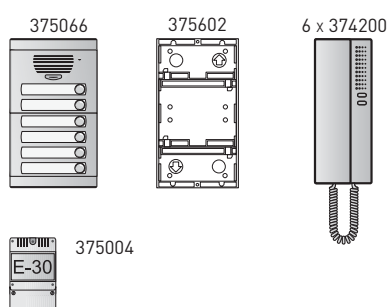

Dimensiones:
Placa: 133 x 232 mm.
Caja: 125 x 221 x 57,5 mm.

308,73 €

Kit portero A8 375018

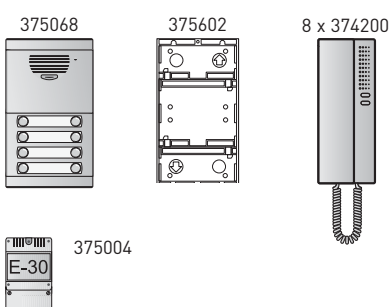

Dimensiones:
Placa: 133 x 232 mm.
Caja: 125 x 221 x 57,5 mm.

360,09 €

Kit portero A10 375019

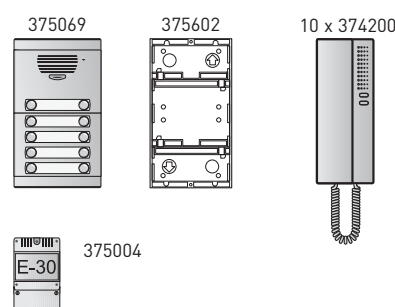

Dimensiones:
Placa: 133 x 232 mm.
Caja: 125 x 221 x 57,5 mm.

390,69 €

Kit portero A12 375010

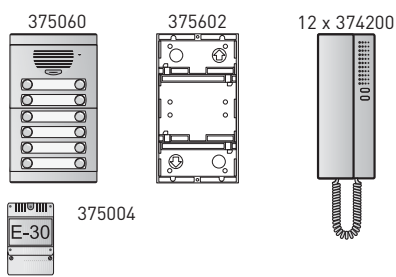

Dimensiones:
Placa: 133 x 232 mm.
Caja: 125 x 221 x 57,5 mm.

448,06 €

Complementos:

Marcos y viseras, sólo válido para cajas de empotrar.

Marco
2 módulos

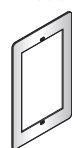

375472

22,06 €

Visera
2 módulos

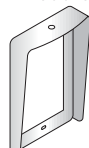

375372

44,73 €



Kits portero Convencional Serie 7

Placa Serie 7 de superficie

PORTERO - 3 A 6 VIVIENDAS

Descripción: Instalación de portero electrónico con placa de superficie Serie 7 y teléfonos Serie 7. Se suministra en kit con todos los elementos.

Composición:

- Placa audio Serie 7 de superficie
- Central audio
- Teléfonos Serie 7

Funcionamiento: Llamada electrónica, tritonal o monotonal, con confirmación de llamada en placa. La iluminación de los tarjeteros es permanente o no, según se configure.

Opciones: El sistema admite la colocación de hasta cuatro teléfonos en paralelo (374200) con la misma llamada. Segunda puerta de acceso: Incorporar la placa correspondiente, una central de audio (375000) y equipo de selección E-53 (090653).

Esquema unifilar y secciones

| Conexiones entre elementos | n° de hilos | Secciones mínimas (mm ²) Distancia | | |
|----------------------------|-------------|--|--------|--------|
| | | 50 m. | 100 m. | 200 m. |
| Placa → C. Audio | 2 | 1 | 1,5 | 2,5 |
| Placa → C. Audio | 1 | 0,25 | 0,5 | 1 |
| Placa → C. A. → Tel. | 2 | 0,25 | 0,25 | 0,5 |
| Placa → C. A. → Tel. | 2 | 0,25 | 0,25 | 0,5 |
| Placa → Tel. | n* | 0,25 | 0,25 | 0,5 |
| C. Audio → Tel. | 2 | 0,25 | 0,25 | 0,5 |

(*) n= número de viviendas

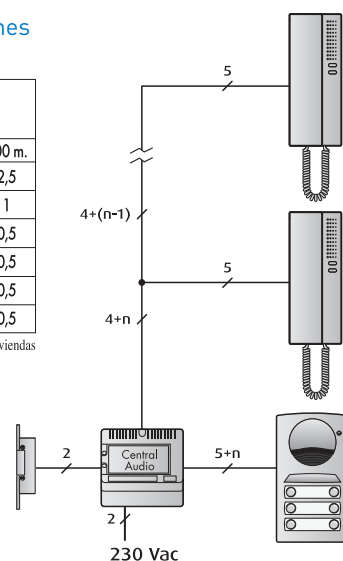

Kit 3 viviendas 375730

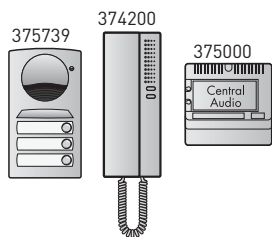

235,58 €

Kit 4 viviendas 375740

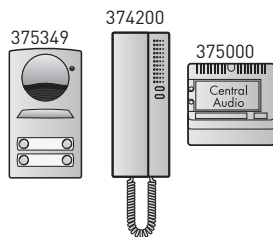

375740

265,66 €

Kit 6 viviendas 375760

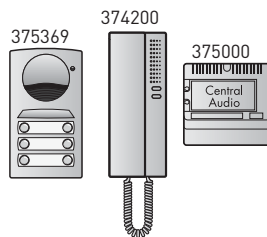

375760

320,79 €

Visera

Aluminio
375810



38,16 €

Instalaciones portero Convencional

Placa Serie 7 de empotrar



PORTERO - 14 A 40 VIVIENDAS

Descripción: Instalación de portero convencional compuesta por placas Serie 7, teléfonos Serie 7 y equipo de alimentación. Cableado 4 + n con un retorno de llamada por vivienda.

Funcionamiento: Llamada electrónica, confirmación de llamada en placa y accionamiento de abrepuertas mediante relé.

Opciones: El sistema admite la colocación de hasta 4 teléfonos en paralelo (374200) por vivienda con la misma llamada.

Para llamada zumbador, sustituir el teléfono ref. 374200 por el teléfono ref. 374210.

Complementos: Consultar marcos de reposición y otros complementos en páginas 126-127.

Ver módulo de señalización en página 97.

Esquema unifilar y secciones

| Conexiones entre elementos | nº de hilos | Secciones mínimas (mm ²) | | |
|----------------------------|-------------|--------------------------------------|--------|--------|
| | | Distancia | | |
| | | 50 m. | 100 m. | 200 m. |
| E-30 → Placa | 2 | 1 | 1,5 | 2,5 |
| Placa → Tel. | 4 | 0,25 | 0,25 | 0,5 |
| Placa → Tel. | nº | 0,25 | 0,25 | 0,5 |

[*] n = número de viviendas

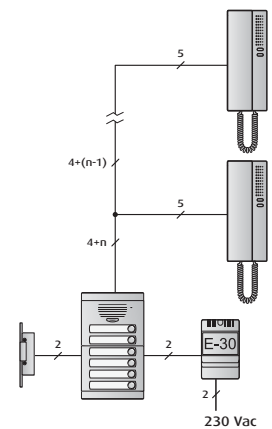

14 viviendas

254,73 € 341,76 € 48,17 €

Dimensiones:
Placa: 133 x 331 mm.
Caja: 125 x 320 x 57,5 mm.

644,66 €

15 viviendas

327,22 € 366,18 € 48,17 €

Dimensiones:
Placa: 267 x 232 mm.
Caja: 259 x 221 x 57,5 mm.

741,57 €

16 viviendas

259,52 € 390,59 € 48,17 €

Dimensiones:
Placa: 133 x 331 mm.
Caja: 125 x 221 x 57,5 mm.

698,28 €

16 viviendas*

300,45 € 390,59 € 48,17 €

Dimensiones:
Placa: 267 x 232 mm.
Caja: 259 x 221 x 57,5 mm.

739,21 €

18 viviendas

333,60 € 439,41 € 48,17 €

Dimensiones:
Placa: 267 x 232 mm.
Caja: 259 x 221 x 57,5 mm.

821,18 €

20 viviendas

334,50 € 488,23 € 48,17 €

Dimensiones:
Placa: 267 x 232 mm.
Caja: 259 x 221 x 57,5 mm.

870,91 €

21 viviendas

387,09 € 512,65 € 48,17 €

Dimensiones:
Placa: 267 x 331 mm.
Caja: 259 x 320 x 57,5 mm.

947,91 €

24 viviendas

392,61 € 585,88 € 48,17 €

Dimensiones:
Placa: 267 x 331 mm.
Caja: 259 x 320 x 57,5 mm.

1.026,67 €



24 viviendas

342,13 €

585,88 €

48,17 €



Dimensiones:
Placa: 267 x 232 mm.
Caja: 259 x 221 x 57,5 mm.

976,19 €

27 viviendas

426,22 €

659,12 €

48,17 €



Dimensiones:
Placa: 267 x 331 mm.
Caja: 259 x 320 x 57,5 mm.

1.133,51 €

28 viviendas

396,69 €

683,53 €

48,17 €



Dimensiones:
Placa: 267 x 331 mm.
Caja: 259 x 320 x 57,5 mm.

1.128,39 €

30 viviendas

432,59 €

732,35 €

48,17 €



Dimensiones:
Placa: 267 x 331 mm.
Caja: 259 x 320 x 57,5 mm.

1.213,12 €

32 viviendas

406,28 €

781,17 €

48,17 €



Dimensiones:
Placa: 267 x 331 mm.
Caja: 259 x 320 x 57,5 mm.

1.235,63 €

36 viviendas

440,34 €

878,82 €

48,17 €

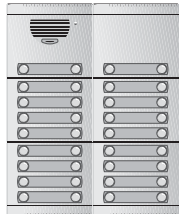

Dimensiones:
Placa: 267 x 331 mm.
Caja: 259 x 320 x 57,5 mm.

1.367,33 €

40 viviendas

447,96 €

976,47 €

48,17 €



Dimensiones:
Placa: 267 x 331 mm.
Caja: 259 x 320 x 57,5 mm.

1.472,60 €

| Viv. | 375602 | 375620 | 375603 | 375630 | 375180 | 375420 | 375440 | 375100 | 375110 | 375120 | 375130 | 375140 | 375220 | 375240 | 375260 | 375280 | 375091 | 375008 | 375004 | 374200 | Total € |
|------|--------|--------|--------|--------|--------|--------|--------|--------|--------|--------|--------|--------|--------|--------|--------|--------|--------|--------|--------|--------|----------|
| 14 | | | 1 | 1 | 1 | | | | | | | | | 1 | 1 | 1 | 2 | 1 | 14 | 644,66 | |
| 15 | 2 | 2 | | | | 1 | | | 1 | | | 1 | | | | 1 | 1 | 3 | 1 | 15 | 741,57 |
| 16 | | | 1 | 1 | 1 | | | | | | | | | | | 2 | 1 | 2 | 1 | 16 | 698,28 |
| 16• | 2 | 2 | | | 1 | | | 1 | | | | | | | | 2 | 1 | 2 | 1 | 16 | 739,21 |
| 18 | 2 | 2 | | | | | 1 | | | 1 | | 1 | | | | 1 | 1 | 3 | 1 | 18 | 821,18 |
| 20 | 2 | 2 | | | | 1 | | | | | | | 1 | | | 2 | 1 | 3 | 1 | 20 | 870,91 |
| 21 | | | 2 | 2 | 1 | | | 1 | | | 1 | 1 | | | 1 | 1 | 1 | 4 | 1 | 21 | 947,91 |
| 24 | | | 2 | 2 | 1 | | | 1 | | | | 2 | | | | 2 | 1 | 4 | 1 | 24 | 1.026,67 |
| 24• | 2 | 2 | | | | | 1 | | | | | | | 1 | | 2 | 1 | 3 | 1 | 24 | 976,19 |
| 27 | | | 2 | 2 | | 1 | | | 1 | | | 2 | | | | 2 | 1 | 5 | 1 | 27 | 1.133,51 |
| 28 | | | 2 | 2 | 1 | | | 1 | | | | | | 2 | | 2 | 1 | 4 | 1 | 28 | 1.128,39 |
| 30 | | | 2 | 2 | | | 1 | | | 1 | | 2 | | | | 2 | 1 | 5 | 1 | 30 | 1.213,12 |
| 32 | | | 2 | 2 | 1 | | | 1 | | | | | | | | 4 | 1 | 4 | 1 | 32 | 1.235,63 |
| 36 | | | 2 | 2 | | 1 | | | | | | | 1 | | | 4 | 1 | 5 | 1 | 36 | 1.367,33 |
| 40 | | | 2 | 2 | | | 1 | | | | | | | 1 | | 4 | 1 | 5 | 1 | 40 | 1.472,60 |

Relación de materiales para las instalaciones. Para placas con otras configuraciones ver pág. 96-98.

Tablas de composición de la instalación

Sistema 2 hilos vídeo. Placa SFERA modular



| Viv. | CAJAS, BASTIDORES Y MARCOS | | | | | | | | | | PERFILES | | | | | | MÓDULOS | | | | | | ELEM. COMUNES | |
|------|----------------------------|--------|--------|--------|--------|--------|--------|--------|--------|--------|----------|--------|--------|--------|--------|--------|---------------|----------|------------|--|--|--|---------------|--|
| | 331120 | 331221 | 331130 | 331231 | 342461 | 342471 | 342481 | 332911 | 332231 | 332241 | 332461 | 332481 | 342560 | 342480 | 346902 | 346000 | 346830/346841 | PVP | PLACA | | | | | |
| 3 | 1 | 1 | | | 1 | | | 1 | | | | 1 | 1 | | 1 | 1 | 2 | 276,50 € | 858,51 € | | | | | |
| 4 | 1 | 1 | | | 1 | | | | 1 | | | 1 | 1 | | | | 1 | 276,50 € | 861,07 € | | | | | |
| 5 | 1 | 1 | | | | 1 | | | 1 | | | | 1 | | | | 1 | 276,50 € | 873,63 € | | | | | |
| 6 | 1 | 1 | | | 1 | | | | | 1 | | | | | | | 1 | 276,50 € | 869,38 € | | | | | |
| 7 | 1 | 1 | | | 1 | | | | | | 1 | | | | | | 1 | 323,10 € | 871,28 € | | | | | |
| 8 | 1 | 1 | | | 1 | | | | | | 1 | | | | | | 1 | 323,10 € | 871,28 € | | | | | |
| 9 | 1 | 1 | | | 1 | | | | | | 1 | | | | | | 1 | 369,70 € | 885,64 € | | | | | |
| 10 | 1 | 1 | | | 1 | | | | | | 1 | | | | | | 1 | 369,70 € | 885,64 € | | | | | |
| 12 | | | 1 | | 1 | | | | | | | 2 | | | | | 1 | 416,30 € | 956,35 € | | | | | |
| 14 | | | 1 | | 1 | | | | | | | 1 | | | | | 1 | 416,30 € | 958,25 € | | | | | |
| 16 | | | 1 | | 1 | | | | | | | 2 | | | | | 1 | 462,89 € | 960,16 € | | | | | |
| 18 | | | 1 | | 1 | | | | | | | 2 | | | | | 1 | 462,89 € | 974,51 € | | | | | |
| 20 | 2 | 2 | | | 1 | | | | 1 | | | 2 | | | | | 1 | 509,49 € | 1.102,99 € | | | | | |
| 22 | 2 | 2 | | | 1 | | | | | 1 | | 2 | | | | | 1 | 509,49 € | 1.111,31 € | | | | | |
| 24 | 2 | 2 | | | 1 | | | | | | 3 | | | | | | 1 | 556,09 € | 1.113,21 € | | | | | |
| 26 | 2 | 2 | | | 1 | | | | | | 3 | | | | | | 1 | 556,09 € | 1.127,57 € | | | | | |
| 28 | | | 2 | | 1 | | | | | 2 | | 2 | | | | | 1 | 602,69 € | 1.216,98 € | | | | | |
| 30 | | | 2 | | 1 | | | | | 1 | | 3 | | | | | 1 | 602,69 € | 1.218,89 € | | | | | |
| 32 | | | 2 | | 1 | | | | | | 4 | | | | | | 1 | 649,29 € | 1.220,79 € | | | | | |
| 34 | | | 2 | | 1 | | | | | | 4 | | | | | | 1 | 649,29 € | 1.235,15 € | | | | | |
| 36 | | | 2 | | 1 | | | | | | 4 | | | | | | 1 | 649,29 € | 1.287,15 € | | | | | |
| 38 | | | 2 | | 1 | | | | | | 4 | | | | | | 1 | 827,58 € | 1.289,05 € | | | | | |
| 40 | | | 2 | | 1 | | | | | | 5 | | | | | | 1 | 827,58 € | 1.290,96 € | | | | | |
| 42 | | | 2 | | 1 | | | | | | 5 | | | | | | 1 | 874,18 € | 1.305,31 € | | | | | |
| 44 | | | 3 | | 1 | | | | | 2 | | 4 | | | | | 2 | 920,77 € | 1.477,61 € | | | | | |
| 46 | | | 3 | | 1 | | | | | 2 | | 5 | | | | | 2 | 874,18 € | 1.479,52 € | | | | | |
| 48 | | | 3 | | 1 | | | | | 2 | | 6 | | | | | 2 | 874,18 € | 1.481,42 € | | | | | |
| 50 | | | 3 | | 1 | | | | | 2 | | 6 | | | | | 2 | 920,77 € | 1.495,78 € | | | | | |

GAMA DE PUESTOS INTERNOS



MANOS LIBRES
374490 588,45 €



POLYX BASE
344192 404,56 €



SWING
Color: 374455 312,12 €
346824 312,12 €
B/N: 374460 201,43 €
346832 201,43 €

COMPOSICIÓN DE LA INSTALACIÓN:

- PLACA DE CALLE + ELEMENTOS COMUNES + PUESTO INTERNO x N.º VIV.
- Configuradores según necesidad. Ver pág. 77.
- En caso de instalaciones mixtas (audio y vídeo) es posible instalar teléfonos 2 hilos.
- Para placas con otras configuraciones ver pág. 59-66.

Tabla de composición de la instalación

Sistema 2 hilos audio. Placa SFERA modular



| Viv. | CAJAS, BASTIDORES Y MARCOS | | | | | | | | | | PERFILES | | | | | | | | | | MÓDULOS | | | | ELEM. COMUNES | PVP |
|------|----------------------------|--------|--------|--------|--------|--------|--------|--------|--------|--------|----------|--------|--------|--------|--------|--------|--------|--------|--------|---|----------|---|----------|--|---------------|-----|
| | 331110 | 331211 | 331120 | 331221 | 331130 | 331231 | 332101 | 332111 | 332321 | 332121 | 332341 | 332911 | 332241 | 332461 | 332481 | 342350 | 342480 | 346902 | 346000 | | | | | | | |
| 3 | 1 | | | | | | | | | 1 | | | | | | 1 | | | | 1 | 244,18 € | 1 | 131,68 € | | | |
| 4 | 1 | | | | | | | | | 1 | | | | | | 1 | | | | 1 | 244,18 € | 1 | 131,68 € | | | |
| 5 | | 1 | | | | | 1 | | | | | 1 | | | | | 1 | | | 1 | 311,11 € | 1 | 131,68 € | | | |
| 6 | | 1 | | | | | | | 1 | | | 1 | | | | | 1 | | | 1 | 315,39 € | 1 | 131,68 € | | | |
| 7 | | 1 | | | | | | | | | | | | 1 | | | | | | 1 | 314,80 € | 1 | 131,68 € | | | |
| 8 | | 1 | | | | | | | | | | | | 1 | | | | | | 1 | 314,80 € | 1 | 131,68 € | | | |
| 9 | | 1 | | | | | | | 1 | | | | | 1 | | | | | | 1 | 327,48 € | 1 | 131,68 € | | | |
| 10 | | 1 | | | | | | | 1 | | | | | 1 | | | | | | 1 | 327,48 € | 1 | 131,68 € | | | |
| 12 | | 1 | | | | | | | | 1 | | | | | | | | | | 1 | 336,05 € | 1 | 131,68 € | | | |
| 14 | | | | | 1 | | | | | | | | | 1 | | | | | | 2 | 401,76 € | 1 | 131,68 € | | | |
| 16 | | | | | 1 | | | | | | | | | | | | | | | 2 | 403,67 € | 1 | 131,68 € | | | |
| 18 | | | | | 1 | | | | 1 | | | | | | | | | | | 2 | 416,35 € | 1 | 131,68 € | | | |
| 20 | | | | | 1 | | | | | 1 | | | | | | | | | | 2 | 440,45 € | 1 | 131,68 € | | | |
| 22 | | 2 | | | | | | | | | | | | 1 | | | | | | 3 | 554,82 € | 1 | 131,68 € | | | |
| 24 | | 2 | | | | | | | | | | | | | | | | | | 3 | 556,72 € | 1 | 131,68 € | | | |
| 26 | | 2 | | | | | | | | | | | | | | | | | | 3 | 569,40 € | 1 | 131,68 € | | | |
| 28 | | 2 | | | | | | | | | | | | | | | | | | 3 | 577,98 € | 1 | 131,68 € | | | |
| 30 | | | | | | 2 | | | | | | | | 1 | | | | | | 4 | 662,40 € | 1 | 131,68 € | | | |
| 32 | | | | | | 2 | | | | | | | | | | | | | | 4 | 664,30 € | 1 | 131,68 € | | | |
| 34 | | | | | | 2 | | | | | | | | | | | | | | 4 | 676,98 € | 1 | 131,68 € | | | |
| 36 | | | | | | 2 | | | | | | | | | | | | | | 4 | 724,10 € | 1 | 131,68 € | | | |
| 38 | | | | | | 2 | | | | | | | | 1 | | | | | | 4 | 732,56 € | 1 | 131,68 € | | | |
| 40 | | | | | | 2 | | | | | | | | | | | | | | 5 | 734,47 € | 1 | 131,68 € | | | |
| 42 | | | | | | 2 | | | | | | | | | | | | | | 5 | 747,15 € | 1 | 131,68 € | | | |
| 44 | | | | | | 2 | | | | | | | | | | | | | | 5 | 755,72 € | 1 | 131,68 € | | | |
| 46 | | | | | | 3 | | | | | | | | | | | | | | 5 | 923,03 € | 1 | 131,68 € | | | |
| 48 | | | | | | 3 | | | | | | | | 1 | | | | | | 6 | 924,93 € | 1 | 131,68 € | | | |
| 50 | | | | | | 3 | | | | | | | | | | | | | | 6 | 937,62 € | 1 | 131,68 € | | | |

GAMA DE PUESTOS INTERNOS

POLYX AUDIO
344082 131,35 €

SWING
374270 67,12 €
344704 67,12 €



COMPOSICIÓN DE LA INSTALACIÓN:

- PLACA DE CALLE + ELEMENTOS COMUNES + PUESTO INTERNO x N.º VIV.
- Configuradores según necesidad. Ver pág. 77.
- Para placas con otras configuraciones ver pág. 59-66.

Placas de calle y complementos

CAJAS PARA EMPOTRAR TEGUI

CAJAS

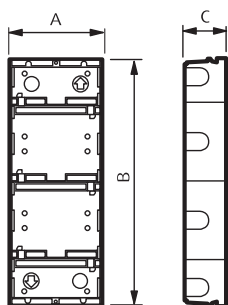

DIMENSIONES EN MM

| Artículo | A | B | C |
|---------------|-----|-----|------|
| 375601 | 125 | 125 | 57,5 |
| 375602 | 125 | 221 | 57,5 |
| 375603 | 125 | 320 | 57,5 |
| 375604 | 125 | 419 | 57,5 |
| 375605 | 125 | 518 | 57,5 |

CAJAS PARA EMPOTRAR + SOPORTE SFERA MODULAR

CAJAS

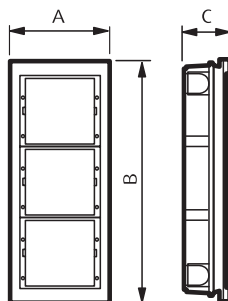

DIMENSIONES EN MM

| Artículo | A | B | C |
|---------------|-----|-----|----|
| 331110 | 117 | 123 | 43 |
| 331120 | 117 | 214 | 43 |
| 331130 | 117 | 306 | 43 |

SOPORTES PARA MÓDULOS SERIE 7

SOPORTES

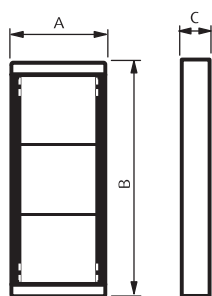

DIMENSIONES EN MM

| Artículo | A | B |
|---------------|-----|-----|
| 375610 | 133 | 133 |
| 375620 | 133 | 232 |
| 375630 | 133 | 331 |
| 375640 | 133 | 430 |
| 375650 | 133 | 529 |

MARCOS SFERA MODULAR Y SFERA BASIC

MARCOS

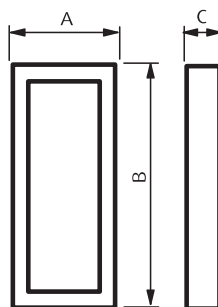

DIMENSIONES EN MM

| Artículo | A | B |
|---------------|-----|-----|
| 331211 | 140 | 142 |
| 331221 | 140 | 233 |
| 331231 | 140 | 325 |
| 331821 | 125 | 233 |
| 331831 | 125 | 325 |

Placas de calle y complementos

VISERAS CON MARCO SERIE 7

VISERAS

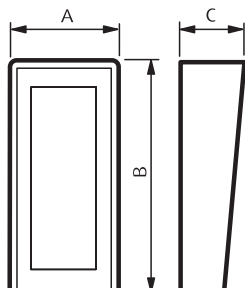

DIMENSIONES EN MM

| Artículo | A | B | C |
|----------|-----|-----|----|
| 375371 | 169 | 164 | 60 |
| 375372 | 169 | 263 | 60 |
| 375373 | 169 | 362 | 60 |
| 375374 | 169 | 461 | 60 |
| 375375 | 169 | 560 | 60 |
| 375382 | 303 | 263 | 60 |
| 375383 | 303 | 362 | 60 |
| 375384 | 303 | 461 | 60 |
| 375385 | 303 | 560 | 60 |
| 375392 | 437 | 263 | 60 |
| 375393 | 437 | 362 | 60 |
| 375394 | 437 | 461 | 60 |
| 375395 | 437 | 560 | 60 |

VISERAS SFERA MODULAR

VISERAS

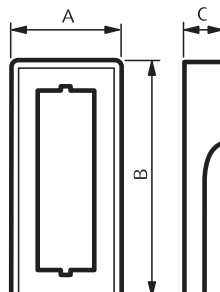

DIMENSIONES EN MM

| Artículo | A | B | C |
|----------|-----|-----|----|
| 331411 | 151 | 151 | 50 |
| 331421 | 151 | 242 | 50 |
| 331431 | 151 | 334 | 50 |
| 331441 | 290 | 242 | 50 |
| 331461 | 290 | 334 | 50 |
| 331491 | 430 | 334 | 50 |

CAJAS DE SUPERFICIE SERIE 7

CAJAS

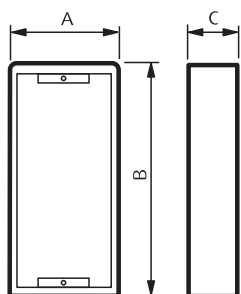

DIMENSIONES EN MM

| Artículo | A | B | C |
|----------|-----|-----|----|
| 0E4101 | 169 | 164 | 60 |
| 0E4102 | 169 | 263 | 60 |
| 0E4103 | 169 | 362 | 60 |
| 0E4104 | 169 | 461 | 60 |
| 0E4105 | 169 | 560 | 60 |
| 0E4204 | 303 | 263 | 60 |
| 0E4206 | 303 | 362 | 60 |
| 0E4208 | 303 | 461 | 60 |
| 0E4306 | 437 | 263 | 60 |
| 0E4309 | 437 | 362 | 60 |

CAJAS DE SUPERFICIE SFERA MODULAR

CAJAS

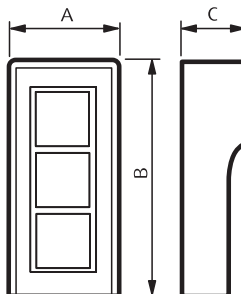

DIMENSIONES EN MM

| Artículo | A | B | C |
|----------|-----|-----|----|
| 331311 | 155 | 160 | 92 |
| 331321 | 155 | 255 | 92 |
| 331331 | 155 | 360 | 92 |
| 331341 | 290 | 255 | 92 |
| 331361 | 290 | 360 | 92 |
| 331391 | 430 | 360 | 92 |

Placas de calle y complementos

MARCOS PARA REPOSICIÓN SERIE 7

MARCOS

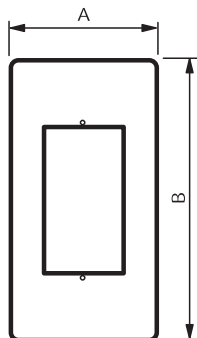

Dimensiones en mm

| Artículo | A | B | Capacidad |
|---------------|-----|-----|-----------|
| OE5101 | 200 | 300 | 1 módulo |
| OE5102 | 200 | 400 | 2 módulos |
| OE5103 | 200 | 500 | 3 módulos |
| OE5104 | 200 | 600 | 4 módulos |
| OE5204 | 340 | 400 | 4 módulos |
| OE5206 | 340 | 500 | 6 módulos |
| OE5208 | 340 | 600 | 8 módulos |

MARCOS EMBELLECEDORES SERIE 7

MARCOS

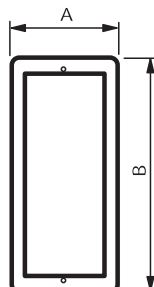

Dimensiones en mm

| Artículo | A | B | Capacidad |
|---------------|-----|-----|------------|
| 375471 | 163 | 161 | 1 módulo |
| 375472 | 163 | 260 | 2 módulos |
| 375473 | 163 | 359 | 3 módulos |
| 375474 | 163 | 458 | 4 módulos |
| 375475 | 163 | 557 | 5 módulos |
| 375482 | 297 | 260 | 4 módulos |
| 375483 | 297 | 359 | 6 módulos |
| 375484 | 297 | 458 | 8 módulos |
| 375485 | 297 | 557 | 10 módulos |
| 375492 | 431 | 260 | 6 módulos |
| 375493 | 431 | 359 | 9 módulos |
| 375494 | 431 | 458 | 12 módulos |
| 375495 | 431 | 557 | 15 módulos |

CAJAS DE SUPERFICIE COMPACTAS SERIE 7

CAJAS COMPACTAS

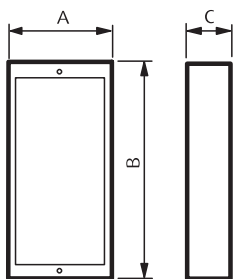

DIMENSIONES EN MM

| Artículo | A | B | C |
|---------------|-----|-----|----|
| 375271 | 133 | 133 | 52 |
| 375272 | 133 | 232 | 52 |
| 375273 | 133 | 331 | 52 |
| 375274 | 133 | 430 | 52 |

CAJAS ANGULARES SERIE 7

CAJAS ANGULARES

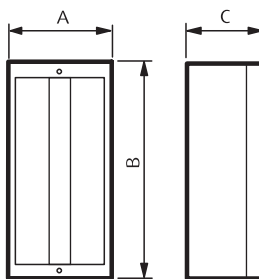

DIMENSIONES EN MM

| Artículo | A | B | C |
|---------------|-----|-----|----|
| 375501 | 133 | 133 | 97 |
| 375502 | 133 | 232 | 97 |
| 375503 | 133 | 331 | 97 |

Placas de calle y complementos

CAJAS DE SUPERFICIE CON VISERA SERIE 7

CAJAS CON VISERA

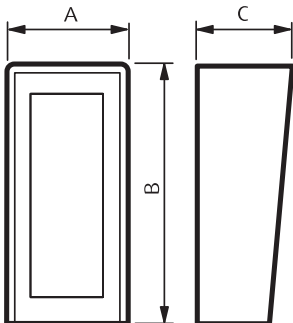

DIMENSIONES EN MM

| Artículo | A | B | C |
|---------------|-----|-----|-----|
| 375571 | 156 | 144 | 100 |
| 375572 | 156 | 243 | 100 |
| 375573 | 156 | 342 | 100 |
| 375582 | 289 | 243 | 100 |
| 375583 | 289 | 342 | 100 |

SFERA MONOBLOC

PLACAS MONOBLOC

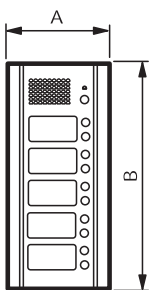

DIMENSIONES EN MM

| Nº módulo | A | B |
|-----------|-----|-----|
| 1 | 140 | 142 |
| 2 | 140 | 233 |
| 3 | 140 | 325 |

SERIE 600 ANTIVANDÁLICA

PLACAS Y REPERTORIOS

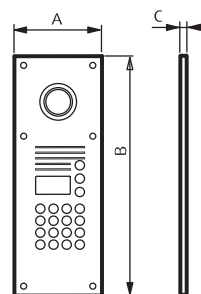

DIMENSIONES EN MM

| Artículo | A | B | C |
|---------------|-----|-----|---|
| 376065 | 150 | 402 | 4 |
| 376067 | 150 | 402 | 4 |
| 376064 | 150 | 283 | 4 |
| 376066 | 150 | 283 | 4 |

MÓDULO FÓNICO UNIVERSAL

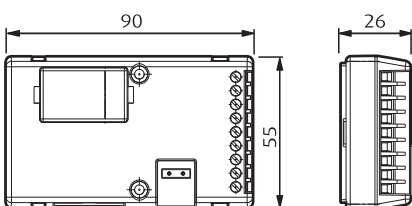

346991

Placas de calle y complementos

PLACAS EXTERIORES KITS LÍNEA 2000

PLACA EXTERIOR AUDIO

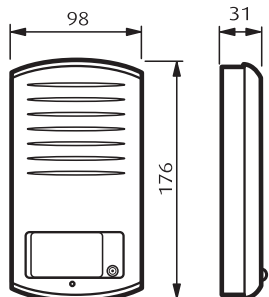

342911
342921

PLACA EXTERIOR VÍDEO

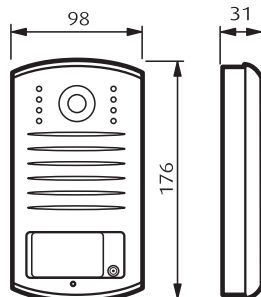

342951
342961

PLACAS EXTERIORES LÍNEA 2000 METAL

PLACAS EXTERIORES AUDIO Y VIDEO

NOTA: Para información módulo fónico universal ver página 193.

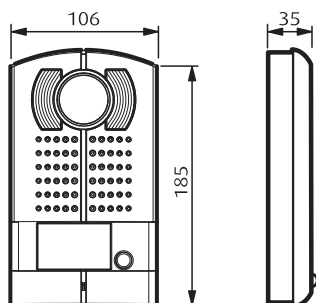

342971 342991
342972 342992
342995 342996

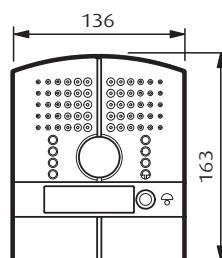

343001
343002

CENTRAL CONSERJERÍA

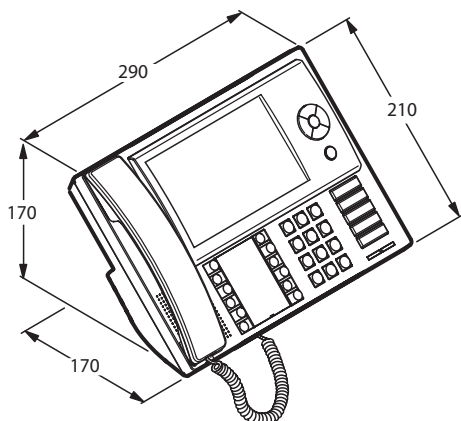

Puestos internos

AXOLUTE VIDEO DISPLAY

TERMINAL VIVA-VOZ

PLACAS

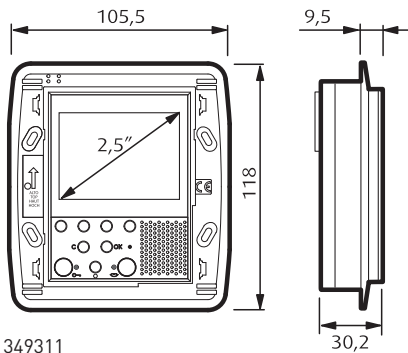

349311
349312

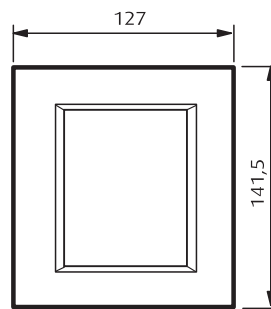

HA4826...

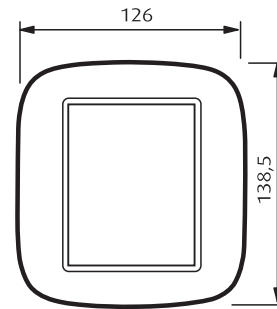

HB4826...

MANOS LIBRES

PUESTOS INTERNOS

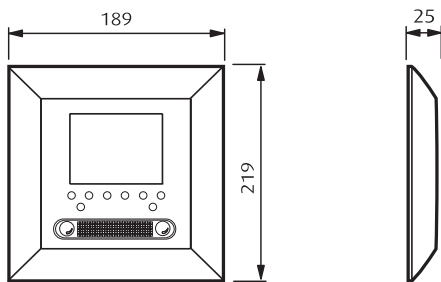

374490

POLYX

PUESTOS INTERNOS

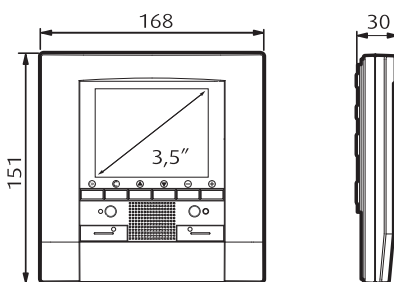

344163
344182
344192

Puestos internos

TELÉFONOS Y MONITORES SERIE 7

TELÉFONOS

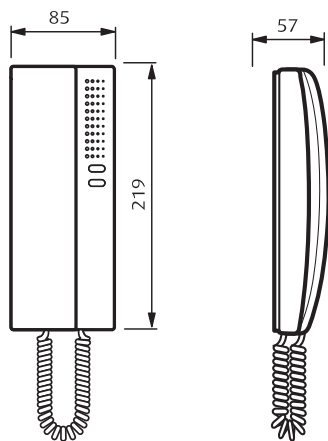

3742...

MONITORES

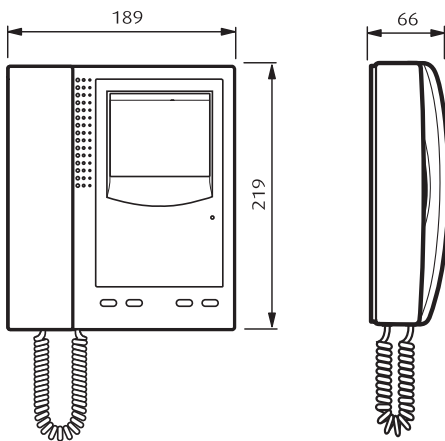

3744...

BASE

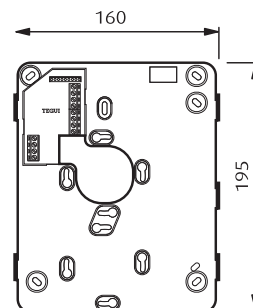

TELÉFONOS Y MONITORES SWING

INTERFONOS

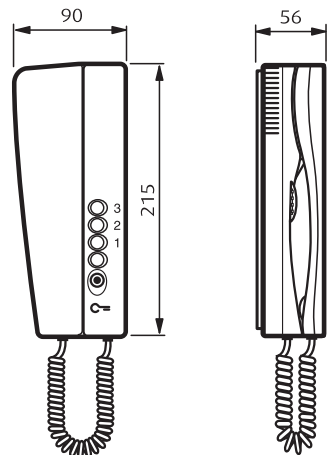

334704
344704
374270

VIDEOPORTEROS

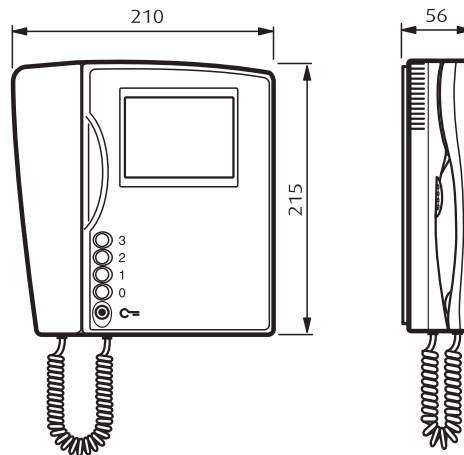

334804
344832
374455
374460

Puestos internos

TELÉFONOS IRYDE

TELÉFONOS

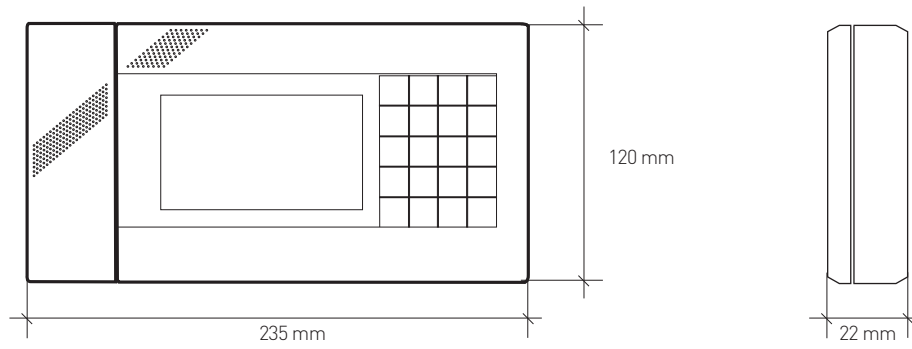

345020
345021

Puestos internos

TELÉFONOS SPRINT

INTERFONOS

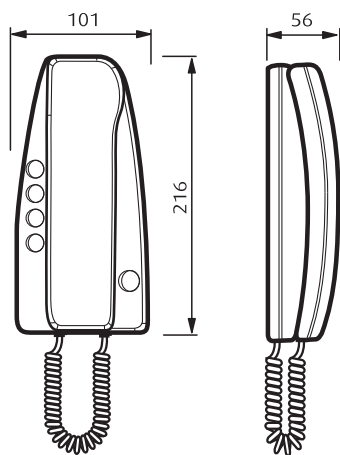

334202
344212

TELÉFONOS Y MONITORES PIVOT

INTERFONOS

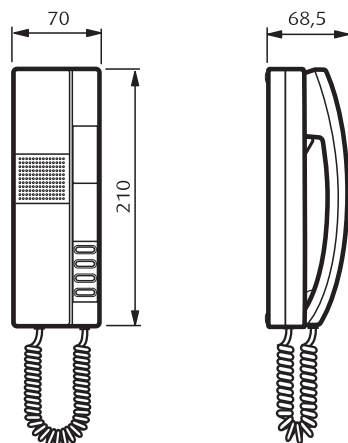

33400...
34403...

VIDEOPORTEROS

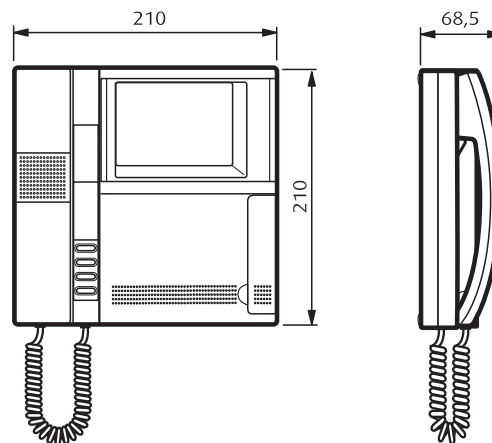

33410...
34410...
34412...

Dispositivos para guía DIN

DISPOSITIVOS GUÍA DIN

MÓDULOS DIN

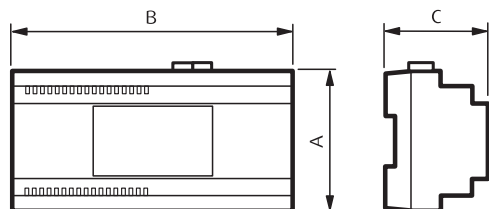

| Artículo | Dimensiones (mm) | | | N° módulos DIN |
|---------------|------------------|------|----|----------------|
| | A | B | C | |
| 090634 | 88 | 125 | 61 | 7 |
| 090642 | 92 | 125 | 60 | 7 |
| 090651 | 92 | 177 | 60 | 10 |
| 090653 | 88 | 175 | 61 | 10 |
| 336000 | 90 | 105 | 61 | 6 |
| 336010 | 90 | 175 | 61 | 10 |
| 336200 | 90 | 105 | 37 | 6 |
| 336210 | 90 | 105 | 37 | 6 |
| 336220 | 90 | 52,5 | 37 | 3 |
| 336810 | 90 | 52,5 | 60 | 3 |
| 336820 | 90 | 105 | 37 | 6 |
| 336850 | 90 | 105 | 37 | 6 |
| 337320 | 105 | 35 | 30 | 2 |
| 345829 | 90 | 175 | 61 | 10 |
| 345830 | 90 | 105 | 61 | 6 |
| 345831 | 90 | 105 | 61 | 6 |
| 346000 | 90 | 140 | 61 | 8 |
| 346020 | 105 | 35 | 61 | 2 |
| 346030 | 105 | 35 | 61 | 2 |
| 346040 | 90 | 140 | 61 | 8 |

| Artículo | Dimensiones (mm) | | | N° módulos DIN |
|---------------|------------------|-----|------|----------------|
| | A | B | C | |
| 346100 | 90 | 105 | 37 | 6 |
| 346150 | 90 | 105 | 61 | 6 |
| 346180 | 90 | 105 | 37 | 6 |
| 346190 | 90 | 105 | 37 | 6 |
| 346200 | 90 | 72 | 61 | 4 |
| 346230 | 105 | 35 | 30 | 2 |
| 346830 | 105 | 35 | 30 | 2 |
| 346850 | 90 | 72 | 30 | 4 |
| 346851 | 90 | 72 | 30 | 4 |
| 346960 | 90 | 105 | 37 | 6 |
| 375000 | 88 | 123 | 61 | 7 |
| 375001 | 88 | 175 | 61 | 10 |
| 375002 | 88 | 175 | 61 | 10 |
| 375004 | 88 | 70 | 61 | 4 |
| 375005 | 88 | 175 | 61 | 10 |
| 375006 | 88 | 175 | 61 | 10 |
| 375009 | 88 | 175 | 61 | 10 |
| F441 | 90 | 105 | 30 | 6 |
| PLT1 | 105 | 35 | 31,5 | 2 |

Índice de referencias

| Artículo | PVR 2013.02 | Emb. | Página |
|----------|----------------|------|----------|
| 005880 | 67,49 € | 1 | 88 |
| 005881 | 73,12 € | 1 | 88 |
| 006100 | 15,19 € | 1 | 136 |
| 006101 | 23,09 € | 1 | 136 |
| 006102 | 15,19 € | 1 | 136 |
| 006103 | 12,16 € | 1 | 136 |
| 070055 | 134,06 € | 1 | 136 |
| 074042 | 236,53 € | 1 | 136 |
| 090021 | 126,91 € | 1 | 137 |
| 090022 | 215,68 € | 1 | 136 |
| 090121 | 134,06 € | 1 | 137 |
| 090122 | 225,81 € | 1 | 136 |
| 090134 | 275,37 € | 1 | 136 |
| 090256 | 34,25 € | 1 | 101 |
| 090264 | 105,75 € | 1 | 89 |
| 090270 | 76,10 € | 1 | 136 |
| 090271 | 267,73 € | 1 | 89 |
| 090631 | 58,99 € | 1 | 140 |
| 090634 | 59,58 € | 1 | 140 |
| 090641 | 105,52 € | 1 | 140 |
| 090642 | 154,37 € | 1 | 140 |
| 090643 | 177,62 € | 1 | 140 |
| 090651 | 42,20 € | 1 | 89, 137 |
| 090653 | 229,98 € | 1 | 101, 137 |
| 090974 | 1.005,71 € | 1 | 89 |
| 090981 | 96,53 € | 1 | 87 |
| 090983 | 572,11 € | 1 | 87 |
| 090984 | 877,63 € | 1 | 87 |
| 090991 | 121,33 € | 1 | 87 |
| 090993 | 881,49 € | 1 | 87 |
| 090994 | 1.332,69 € | 1 | 87 |
| 090995 | 1.812,53 € | 1 | 87 |
| 091001 | 1.389,17 € | 1 | 88 |
| 091002 | 1.996,86 € | 1 | 88 |
| 091005 | 2.485,72 € | 1 | 88 |
| 091007 | 184,64 € | 1 | 88 |
| 091008 | 219,22 € | 1 | 88 |
| 092090 | 283,04 € | 1 | 123 |
| 0E1001 | 20,45 € | 1 | 134 |
| 0E1002 | 26,01 € | 1 | 134 |
| 0E1003 | 32,21 € | 1 | 134 |
| 0E1004 | 40,88 € | 1 | 134 |
| 0E1005 | 45,66 € | 1 | 134 |
| 0E1101 | 29,00 € | 1 | 135 |
| 0E1102 | 34,97 € | 1 | 135 |
| 0E1103 | 38,40 € | 1 | 135 |
| 0E1104 | 40,88 € | 1 | 135 |
| 0E1111 | 36,55 € | 1 | 135 |
| 0E1112 | 38,40 € | 1 | 135 |
| 0E1121 | 36,53 € | 1 | 134 |
| 0E1122 | 41,51 € | 1 | 134 |
| 0E1202 | 37,17 € | 1 | 135 |
| 0E1204 | 44,60 € | 1 | 135 |
| 0E1206 | 52,65 € | 1 | 135 |
| 0E1208 | 59,46 € | 1 | 135 |

| Artículo | PVR 2013.02 | Emb. | Página |
|----------|----------------|------|----------|
| 0E1212 | 41,51 € | 1 | 135 |
| 0E1214 | 48,31 € | 1 | 135 |
| 0E1222 | 41,51 € | 1 | 134 |
| 0E1224 | 48,31 € | 1 | 134 |
| 0E1300 | 29,72 € | 1 | 135 |
| 0E1301 | 33,60 € | 1 | 135 |
| 0E1302 | 37,17 € | 1 | 135 |
| 0E1303 | 33,81 € | 1 | 135 |
| 0E1304 | 74,96 € | 1 | 134 |
| 0E1309 | 68,90 € | 1 | 134 |
| 0E1317 | 30,20 € | 1 | 134 |
| 0E1318 | 248,39 € | 1 | 135 |
| 0E1321 | 34,07 € | 1 | 134 |
| 0E1322 | 34,81 € | 1 | 134 |
| 0E4101 | 28,50 € | 1 | 127 |
| 0E4102 | 36,49 € | 1 | 127 |
| 0E4103 | 43,88 € | 1 | 127 |
| 0E4104 | 55,16 € | 1 | 127 |
| 0E4105 | 64,24 € | 1 | 127 |
| 0E4204 | 70,27 € | 1 | 127 |
| 0E4206 | 92,15 € | 1 | 127 |
| 0E4208 | 110,32 € | 1 | 127 |
| 0E4306 | 110,32 € | 1 | 127 |
| 0E4309 | 138,21 € | 1 | 127 |
| 0E5000 | 48,61 € | 1 | 140 |
| 0E5101 | 48,39 € | 1 | 126 |
| 0E5102 | 51,93 € | 1 | 126 |
| 0E5103 | 57,83 € | 1 | 126 |
| 0E5104 | 62,55 € | 1 | 126 |
| 0E5115 | 53,67 € | 1 | 126 |
| 0E5204 | 115,66 € | 1 | 126 |
| 0E5206 | 133,37 € | 1 | 126 |
| 0E5208 | 151,10 € | 1 | 126 |
| 0E5501 | 78,39 € | 1 | 137 |
| 0E5503 | 32,82 € | 1 | 136 |
| 0E5504 | 37,43 € | 1 | 136 |
| 0E5506 | 50,39 € | 1 | 136, 137 |
| 0E5511 | 286,51 € | 1 | 140 |
| 0E5513 | 276,69 € | 1 | 140 |
| 0E5514 | 155,82 € | 1 | 140 |
| 0E5515 | 336,19 € | 1 | 137 |
| 0E5518 | 163,81 € | 1 | 140 |
| 0E5554 | 49,32 € | 1 | 91 |
| 0E5555 | 5,50 € | 1 | 136 |
| 0E5556 | 35,79 € | 1 | 101 |
| 0E5557 | 48,86 € | 1 | 91, 101 |
| 0E5558 | 12,05 € | 1 | 101 |
| 0E5601 | 25,97 € | 1 | 139 |
| 0E5604 | 29,48 € | 1 | 139 |
| 0E5611 | 29,51 € | 1 | 139 |
| 0E5620 | 32,46 € | 1 | 139 |
| 0E5621 | 33,64 € | 1 | 139 |
| 0E5660 | 10,62 € | 1 | 139 |
| 0E5661 | 6,49 € | 1 | 139 |
| 0E5663 | 12,26 € | 1 | 139 |

| Artículo | PVR 2013.02 | Emb. | Página |
|----------|----------------|------|--------|
| 0E6101 | 19,20 € | 1 | 134 |
| 0E6102 | 21,69 € | 1 | 134 |
| 0E6103 | 24,16 € | 1 | 134 |
| 0E6104 | 26,64 € | 1 | 134 |
| 0E6105 | 29,11 € | 1 | 134 |
| 0E7010 | 34,97 € | 10 | 137 |
| 0E7020 | 30,67 € | 10 | 137 |
| 0E7030 | 53,37 € | 10 | 137 |
| 2108 | 75,84 € | 1 | 138 |
| 2130 | 31,02 € | 1 | 138 |
| 2131 | 42,20 € | 1 | 138 |
| 2132 | 46,81 € | 1 | 138 |
| 2140 | 36,20 € | 1 | 138 |
| 2141 | 36,91 € | 1 | 138 |
| 2142 | 41,17 € | 1 | 138 |
| 2143 | 44,85 € | 1 | 138 |
| 2144 | 47,19 € | 1 | 138 |
| 2149 | 37,15 € | 1 | 138 |
| 306065 | 13,84 € | 1 | 77 |
| 313311 | 161,17 € | 1 | 121 |
| 313321 | 198,68 € | 1 | 121 |
| 331110 | 30,48 € | 1 | 59 |
| 331120 | 36,72 € | 1 | 59 |
| 331130 | 38,42 € | 1 | 59 |
| 331211 | 26,21 € | 1 | 59 |
| 331221 | 25,03 € | 1 | 59 |
| 331231 | 25,38 € | 1 | 59 |
| 331311 | 113,61 € | 1 | 128 |
| 331321 | 152,37 € | 1 | 128 |
| 331331 | 186,24 € | 1 | 128 |
| 331341 | 274,29 € | 1 | 128 |
| 331361 | 311,62 € | 1 | 128 |
| 331391 | 391,41 € | 1 | 128 |
| 331411 | 48,73 € | 1 | 128 |
| 331421 | 53,82 € | 1 | 128 |
| 331431 | 65,11 € | 1 | 128 |
| 331441 | 132,26 € | 1 | 128 |
| 331461 | 153,62 € | 1 | 128 |
| 331491 | 201,81 € | 1 | 128 |
| 331821 | 75,44 € | 1 | 59 |
| 331831 | 82,96 € | 1 | 59 |
| 332101 | 15,52 € | 1 | 64 |
| 332111 | 22,06 € | 1 | 64 |
| 332121 | 26,33 € | 1 | 64 |
| 332200 | 23,49 € | 1 | 141 |
| 332201 | 19,11 € | 1 | 65 |
| 332231 | 18,84 € | 1 | 64 |
| 332241 | 21,40 € | 1 | 64 |
| 332321 | 28,21 € | 1 | 64 |
| 332340 | 73,26 € | 1 | 141 |
| 332341 | 36,78 € | 1 | 64 |
| 332461 | 29,71 € | 1 | 64 |
| 332480 | 45,38 € | 1 | 141 |
| 332481 | 31,62 € | 1 | 64 |
| 332510 | 556,91 € | 1 | 132 |

| Artículo | PVR 2013.02 | Emb. | Página |
|---------------|----------------|------|---------|
| 332511 | 25,45 € | 1 | 64 |
| 332550 | 704,61 € | 1 | 132 |
| 332601 | 76,49 € | 1 | 65 |
| 332650 | 188,24 € | 1 | 61, 131 |
| 332651 | 75,80 € | 1 | 65 |
| 332661 | 35,24 € | 1 | 64 |
| 332671 | 70,83 € | 1 | 65 |
| 332911 | 16,66 € | 1 | 65 |
| 332951 | 11,24 € | 1 | 65 |
| 333104 | 225,26 € | 1 | 66 |
| 333114 | 111,34 € | 1 | 66 |
| 333124 | 118,21 € | 1 | 66 |
| 333144 | 158,46 € | 1 | 66 |
| 333164 | 183,27 € | 1 | 66 |
| 333184 | 215,23 € | 1 | 66 |
| 333614 | 210,56 € | 1 | 66 |
| 333724 | 227,50 € | 1 | 66 |
| 333814 | 140,63 € | 1 | 66 |
| 333824 | 175,61 € | 1 | 66 |
| 333844 | 226,99 € | 1 | 66 |
| 333864 | 206,94 € | 1 | 66 |
| 333934 | 354,12 € | 1 | 66 |
| 334002 | 67,76 € | 1 | 141 |
| 334102 | 372,18 € | 1 | 140 |
| 334122 | 461,07 € | 1 | 140 |
| 334202 | 25,93 € | 1 | 141 |
| 334704 | 67,76 € | 1 | 141 |
| 334804 | 196,47 € | 1 | 140 |
| 335919 | 41,26 € | 1 | 62 |
| 336000 | 64,47 € | 1 | 141 |
| 336010 | 208,70 € | 1 | 132 |
| 336200 | 113,11 € | 1 | 141 |
| 336210 | 116,38 € | 1 | 141 |
| 336220 | 29,76 € | 1 | 141 |
| 336310 | 25,72 € | 1 | 141 |
| 336320 | 34,40 € | 1 | 141 |
| 336330 | 51,39 € | 1 | 141 |
| 336803 | 23,25 € | 1 | 70 |
| 336810 | 29,94 € | 1 | 141 |
| 336813 | 26,74 € | 1 | 109 |
| 336820 | 58,92 € | 1 | 141 |
| 336850 | 180,87 € | 1 | 141 |
| 336900 | 323,17 € | 1 | 133 |
| 336901 | 1.611,93 € | 1 | 133 |
| 336904 | 199,65 € | 1 | 77 |
| 336910 | 26,59 € | 1 | 76 |
| 336920 | 81,29 € | 1 | 138 |
| 336964 | 5,34 € | 2 | 77 |
| 336968 | 5,95 € | 2 | 77 |
| 336982 | 18,45 € | 1 | 109 |
| 336983 | 18,45 € | 1 | 109 |
| 336984 | 18,45 € | 1 | 109 |
| 336992 | 52,23 € | 1 | 76 |
| 336993 | 53,26 € | 1 | 76 |
| 336994 | 53,26 € | 1 | 76 |

| Artículo | PVR 2013.02 | Emb. | Página |
|---------------|----------------|------|---------|
| 337320 | 82,41 € | 1 | 109 |
| 339213 | 707,26 € | 1 | 52 |
| 339223 | 891,13 € | 1 | 52 |
| 339313 | 101,84 € | 1 | 52 |
| 342160 | 171,97 € | 1 | 130 |
| 342200 | 48,37 € | 1 | 61, 130 |
| 342240 | 69,19 € | 1 | 61, 131 |
| 342340 | 163,90 € | 1 | 130 |
| 342350 | 150,70 € | 1 | 60 |
| 342461 | 39,69 € | 1 | 64 |
| 342471 | 52,25 € | 1 | 64 |
| 342480 | 55,20 € | 1 | 61, 131 |
| 342481 | 54,05 € | 1 | 64 |
| 342510 | 572,69 € | 1 | 62 |
| 342550 | 677,77 € | 1 | 62 |
| 342560 | 683,02 € | 1 | 60 |
| 342600 | 605,88 € | 1 | 61, 131 |
| 342610 | 176,70 € | 1 | 61, 131 |
| 342620 | 576,44 € | 1 | 130 |
| 342630 | 645,20 € | 1 | 60 |
| 342640 | 113,91 € | 1 | 60, 130 |
| 342911 | 237,81 € | 1 | 68 |
| 342921 | 253,68 € | 1 | 68 |
| 342971 | 243,81 € | 1 | 68 |
| 342972 | 257,63 € | 1 | 68 |
| 342991 | 947,73 € | 1 | 68 |
| 342992 | 994,53 € | 1 | 68 |
| 342995 | 76,67 € | 1 | 68 |
| 342996 | 78,47 € | 1 | 68 |
| 343001 | 700,94 € | 1 | 68 |
| 343002 | 802,01 € | 1 | 68 |
| 344032 | 120,94 € | 1 | 129 |
| 344034 | 125,11 € | 1 | 129 |
| 344082 | 131,35 € | 1 | 71 |
| 344102 | 314,12 € | 1 | 129 |
| 344122 | 575,85 € | 1 | 129 |
| 344124 | 666,18 € | 1 | 129 |
| 344163 | 680,68 € | 1 | 71 |
| 344182 | 444,72 € | 1 | 71 |
| 344192 | 404,56 € | 1 | 71 |
| 344212 | 50,44 € | 1 | 72 |
| 344400 | 665,62 € | 1 | 70 |
| 344401 | 732,20 € | 1 | 70 |
| 344411 | 24,17 € | 1 | 70 |
| 344412 | 24,17 € | 1 | 70 |
| 344413 | 24,17 € | 1 | 70 |
| 344704 | 67,12 € | 1 | 72 |
| 344824 | 312,12 € | 1 | 72 |
| 344832 | 201,43 € | 1 | 72 |
| 345020 | 764,00 € | 1 | 109 |
| 345021 | 764,00 € | 1 | 109 |
| 345023 | 78,50 € | 1 | 109 |
| 345024 | 32,70 € | 1 | 109 |
| 345829 | 1.422,00 € | 1 | 109 |
| 345830 | 459,00 € | 1 | 109 |

| Artículo | PVR 2013.02 | Emb. | Página |
|---------------|----------------|------|---------|
| 345831 | 225,00 € | 1 | 109 |
| 345832 | 210,00 € | 1 | 109 |
| 346000 | 131,68 € | 1 | 73 |
| 346020 | 148,88 € | 1 | 73 |
| 346030 | 169,48 € | 1 | 73 |
| 346040 | 92,50 € | 1 | 73 |
| 346100 | 87,77 € | 1 | 133 |
| 346150 | 325,11 € | 1 | 132 |
| 346180 | 110,98 € | 1 | 133 |
| 346190 | 80,34 € | 1 | 133 |
| 346200 | 98,61 € | 1 | 75 |
| 346230 | 107,72 € | 1 | 75 |
| 346250 | 37,89 € | 1 | 75 |
| 346260 | 100,57 € | 1 | 75 |
| 346300 | 1.166,99 € | 1 | 78 |
| 346310 | 1.024,79 € | 1 | 78 |
| 346830 | 51,61 € | 1 | 73 |
| 346833 | 41,64 € | 1 | 76 |
| 346841 | 46,60 € | 1 | 74 |
| 346850 | 212,18 € | 1 | 74 |
| 346851 | 212,18 € | 1 | 74 |
| 346870 | 74,48 € | 1 | 74 |
| 346890 | 1.402,74 € | 1 | 78 |
| 346902 | 6,53 € | 1 | 62 |
| 346903 | 26,42 € | 1 | 62 |
| 346960 | 121,18 € | 1 | 133 |
| 346991 | 230,40 € | 1 | 62 |
| 346992 | 58,94 € | 1 | 62 |
| 347400 | 152,20 € | 1 | 75, 79 |
| 348200 | 8,44 € | 10 | 53, 123 |
| 348203 | 8,44 € | 10 | 53, 123 |
| 348402 | 163,77 € | 1 | 53 |
| 349140 | 2.180,73 € | 1 | 52 |
| 349241 | 67,87 € | 1 | 69 |
| 349242 | 67,87 € | 1 | 69 |
| 349243 | 67,87 € | 1 | 69 |
| 349311 | 898,92 € | 1 | 69 |
| 349312 | 898,92 € | 1 | 69 |
| 349313 | 898,92 € | 1 | 69 |
| 349319 | 67,37 € | 1 | 70, 129 |
| 349320 | 1.779,95 € | 1 | 69 |
| 349321 | 1.779,95 € | 1 | 69 |
| 349340 | 898,92 € | 1 | 69 |
| 349412 | 101,08 € | 1 | 76 |
| 349413 | 97,23 € | 1 | 76 |
| 3499 | 7,34 € | 5 | 77 |
| 3501/0 | 8,27 € | 1 | 77 |
| 3501/1 | 8,27 € | 1 | 77 |
| 3501/2 | 8,27 € | 1 | 77 |
| 3501/3 | 8,27 € | 1 | 77 |
| 3501/4 | 8,27 € | 1 | 77 |
| 3501/5 | 8,27 € | 1 | 77 |
| 3501/6 | 8,27 € | 1 | 77 |
| 3501/7 | 8,27 € | 1 | 77 |
| 3501/8 | 8,27 € | 1 | 77 |

Índice de referencias

| Artículo | PVR 2013.02 | Emb. | Página |
|----------|-------------|------|----------|
| 3501/9 | 8,27 € | 1 | 77 |
| 3501/SLA | 6,49 € | 1 | 77 |
| 3501K | 84,55 € | 1 | 77 |
| 3515 | 5,50 € | 10 | 77 |
| 3559 | 95,78 € | 1 | 62, 75 |
| 363211 | 134,88 € | 1 | 122 |
| 363221 | 165,03 € | 1 | 122 |
| 365411 | 775,43 € | 1 | 118 |
| 365421 | 976,86 € | 1 | 118 |
| 366311 | 917,86 € | 1 | 118 |
| 367211 | 324,54 € | 1 | 120 |
| 367221 | 407,16 € | 1 | 120 |
| 367511 | 953,04 € | 1 | 117 |
| 367521 | 1.318,08 € | 1 | 117 |
| 368111 | 309,27 € | 1 | 120 |
| 368121 | 379,41 € | 1 | 120 |
| 368811 | 1.372,79 € | 1 | 116 |
| 368821 | 1.765,01 € | 1 | 116 |
| 369111 | 1.126,81 € | 1 | 117 |
| 369121 | 1.425,52 € | 1 | 117 |
| 374001 | 3,01 € | 1 | 97 |
| 374002 | 3,93 € | 1 | 85 |
| 374020 | 51,36 € | 1 | 121 |
| 374028 | 11,85 € | 1 | 129 |
| 374029 | 20,17 € | 1 | 129 |
| 374200 | 24,41 € | 10 | 100 |
| 374210 | 27,19 € | 10 | 100 |
| 374220 | 34,25 € | 1 | 90 |
| 374230 | 37,57 € | 1 | 90 |
| 374240 | 31,37 € | 1 | 100 |
| 374250 | 44,97 € | 1 | 137 |
| 374260 | 52,76 € | 1 | 90 |
| 374270 | 67,12 € | 1 | 72 |
| 374280 | 83,01 € | 1 | 129 |
| 374290 | 41,33 € | 1 | 72 |
| 374400 | 181,61 € | 1 | 100 |
| 374410 | 338,65 € | 1 | 100 |
| 374420 | 180,14 € | 1 | 90 |
| 374430 | 258,82 € | 1 | 90 |
| 374440 | 15,14 € | 1 | 100 |
| 374441 | 109,03 € | 1 | 100, 129 |
| 374442 | 24,27 € | 1 | 90 |
| 374443 | 97,93 € | 1 | 90, 129 |
| 374444 | 122,70 € | 1 | 140 |
| 374445 | 22,09 € | 1 | 140 |
| 374446 | 112,47 € | 1 | 140 |
| 374447 | 34,05 € | 1 | 129 |
| 374448 | 156,05 € | 1 | 129 |
| 374450 | 627,29 € | 1 | 136, 137 |
| 374451 | 862,12 € | 1 | 136, 137 |
| 374455 | 312,12 € | 1 | 72 |
| 374460 | 201,43 € | 1 | 72 |
| 374470 | 44,36 € | 1 | 91, 101 |
| 374471 | 44,50 € | 1 | 91, 101 |
| 374472 | 42,44 € | 1 | 91, 101 |

| Artículo | PVR 2013.02 | Emb. | Página |
|----------|-------------|------|--------------|
| 374473 | 53,15 € | 1 | 91, 101 |
| 374480 | 252,18 € | 1 | 129 |
| 374485 | 315,22 € | 1 | 129 |
| 374490 | 588,45 € | 1 | 70 |
| 374900 | 22,34 € | 1 | 139 |
| 374910 | 27,13 € | 1 | 139 |
| 375000 | 118,62 € | 1 | 101 |
| 375001 | 153,95 € | 1 | 100 |
| 375002 | 123,43 € | 1 | 91 |
| 375004 | 48,17 € | 1 | 100 |
| 375005 | 118,90 € | 1 | 91, 100, 140 |
| 375006 | 249,08 € | 1 | 140 |
| 375007 | 33,24 € | 1 | 85 |
| 375008 | 28,98 € | 1 | 97 |
| 375009 | 156,10 € | 1 | 140 |
| 375010 | 448,06 € | 1 | 121 |
| 375011 | 127,01 € | 1 | 121 |
| 375012 | 187,52 € | 1 | 121 |
| 375013 | 219,12 € | 1 | 121 |
| 375014 | 252,44 € | 1 | 121 |
| 375015 | 286,32 € | 1 | 121 |
| 375016 | 308,73 € | 1 | 121 |
| 375018 | 360,09 € | 1 | 121 |
| 375019 | 390,69 € | 1 | 121 |
| 375021 | 613,31 € | 1 | 119 |
| 375022 | 807,11 € | 1 | 119 |
| 375031 | 713,13 € | 1 | 119 |
| 375032 | 923,17 € | 1 | 119 |
| 375046 | 729,87 € | 1 | 117 |
| 375047 | 1.087,47 € | 1 | 117 |
| 375050 | 322,39 € | 1 | 123 |
| 375060 | 178,37 € | 1 | 99 |
| 375061 | 107,25 € | 1 | 99 |
| 375062 | 111,26 € | 1 | 99 |
| 375063 | 115,29 € | 1 | 99 |
| 375064 | 119,87 € | 1 | 99 |
| 375065 | 132,66 € | 1 | 99 |
| 375066 | 138,79 € | 1 | 99 |
| 375068 | 148,83 € | 1 | 99 |
| 375069 | 166,90 € | 1 | 99 |
| 375083 | 56,37 € | 1 | 85 |
| 375086 | 812,18 € | 1 | 97 |
| 375087 | 37,87 € | 1 | 85 |
| 375088 | 35,54 € | 1 | 97 |
| 375089 | 257,39 € | 1 | 84 |
| 375091 | 101,12 € | 1 | 96 |
| 375092 | 164,28 € | 1 | 96 |
| 375093 | 213,72 € | 1 | 84 |
| 375095 | 630,88 € | 1 | 97 |
| 375096 | 603,52 € | 1 | 97 |
| 375097 | 399,82 € | 1 | 84 |
| 375098 | 579,01 € | 1 | 84 |
| 375099 | 101,28 € | 1 | 85 |
| 375100 | 9,55 € | 1 | 58, 86, 98 |
| 375110 | 7,41 € | 1 | 57, 86, 98 |

| Artículo | PVR 2013.02 | Emb. | Página |
|----------|-------------|------|------------|
| 375120 | 7,86 € | 1 | 57, 86, 98 |
| 375130 | 8,71 € | 1 | 57, 86, 98 |
| 375140 | 9,44 € | 1 | 57, 86, 98 |
| 375150 | 14,77 € | 1 | 58, 86 |
| 375160 | 28,75 € | 1 | 58 |
| 375170 | 16,82 € | 1 | 86 |
| 375180 | 21,19 € | 1 | 57, 86, 98 |
| 375190 | 23,76 € | 1 | 57, 98 |
| 375200 | 27,00 € | 1 | 58 |
| 375220 | 7,86 € | 1 | 57, 86, 98 |
| 375240 | 9,55 € | 1 | 57, 86, 98 |
| 375260 | 11,48 € | 1 | 57, 86, 98 |
| 375271 | 41,85 € | 1 | 126 |
| 375272 | 54,11 € | 1 | 126 |
| 375273 | 71,05 € | 1 | 126 |
| 375274 | 176,63 € | 1 | 126 |
| 375280 | 16,27 € | 1 | 57, 86, 98 |
| 375310 | 24,40 € | 1 | 57, 86, 98 |
| 375320 | 28,96 € | 1 | 57, 86, 98 |
| 375340 | 10,12 € | 1 | 57, 86, 98 |
| 375350 | 11,30 € | 1 | 57, 86, 98 |
| 375360 | 11,32 € | 1 | 57, 86, 98 |
| 375371 | 36,16 € | 1 | 127 |
| 375372 | 44,73 € | 1 | 127 |
| 375373 | 51,14 € | 1 | 127 |
| 375374 | 66,74 € | 1 | 127 |
| 375375 | 78,29 € | 1 | 127 |
| 375382 | 66,26 € | 1 | 127 |
| 375383 | 84,27 € | 1 | 127 |
| 375384 | 99,24 € | 1 | 127 |
| 375385 | 114,57 € | 1 | 127 |
| 375392 | 87,62 € | 1 | 127 |
| 375393 | 115,84 € | 1 | 127 |
| 375394 | 136,21 € | 1 | 127 |
| 375395 | 151,87 € | 1 | 127 |
| 375420 | 27,97 € | 1 | 57, 86, 98 |
| 375440 | 33,90 € | 1 | 57, 86, 98 |
| 375450 | 12,37 € | 1 | 57, 86, 98 |
| 375460 | 13,80 € | 1 | 57, 86, 98 |
| 375471 | 16,55 € | 1 | 127 |
| 375472 | 22,06 € | 1 | 127 |
| 375473 | 26,65 € | 1 | 127 |
| 375474 | 30,96 € | 1 | 127 |
| 375475 | 37,55 € | 1 | 127 |
| 375482 | 44,12 € | 1 | 127 |
| 375483 | 53,93 € | 1 | 127 |
| 375484 | 65,62 € | 1 | 127 |
| 375485 | 75,62 € | 1 | 127 |
| 375492 | 68,74 € | 1 | 127 |
| 375493 | 81,87 € | 1 | 127 |
| 375494 | 100,57 € | 1 | 127 |
| 375495 | 115,21 € | 1 | 127 |
| 375501 | 58,78 € | 1 | 126 |
| 375502 | 76,67 € | 1 | 126 |
| 375503 | 92,83 € | 1 | 126 |

| Artículo | PVR 2013.02 | Emb. | Página |
|---------------|----------------|------|----------------|
| 375510 | 30,37 € | 1 | 57, 98 |
| 375520 | 32,00 € | 1 | 57, 98 |
| 375530 | 24,80 € | 1 | 57 |
| 375540 | 31,41 € | 1 | 57 |
| 375550 | 33,04 € | 1 | 57 |
| 375571 | 100,06 € | 1 | 126 |
| 375572 | 113,70 € | 1 | 126 |
| 375573 | 138,90 € | 1 | 126 |
| 375582 | 319,75 € | 1 | 126 |
| 375583 | 398,01 € | 1 | 126 |
| 375601 | 8,74 € | 1 | 54, 84, 96 |
| 375602 | 11,52 € | 1 | 54, 84, 87, 96 |
| 375603 | 13,90 € | 1 | 54, 84, 87, 96 |
| 375604 | 18,00 € | 1 | 54, 84, 96 |
| 375605 | 19,12 € | 1 | 54, 84, 96 |
| 375610 | 26,42 € | 1 | 54, 84, 96 |
| 375620 | 27,53 € | 1 | 54, 84, 96 |
| 375630 | 32,81 € | 1 | 54, 84, 96 |
| 375640 | 39,47 € | 1 | 54, 84, 96 |
| 375650 | 45,08 € | 1 | 54, 84, 96 |
| 375690 | 13,80 € | 1 | 58, 86, 98 |
| 375710 | 142,19 € | 1 | 122 |
| 375719 | 67,16 € | 1 | 99 |
| 375720 | 179,29 € | 1 | 122 |
| 375729 | 73,15 € | 1 | 99 |
| 375730 | 235,58 € | 1 | 122 |
| 375739 | 78,81 € | 1 | 99 |
| 375740 | 265,66 € | 1 | 122 |
| 375749 | 80,61 € | 1 | 99 |
| 375760 | 320,79 € | 1 | 122 |
| 375769 | 84,82 € | 1 | 99 |
| 375770 | 197,79 € | 1 | 121 |
| 375785 | 130,70 € | 1 | 141 |
| 375786 | 531,69 € | 1 | 140 |
| 375810 | 38,16 € | 1 | 99 |
| 376002 | 34,61 € | 1 | 55 |

| Artículo | PVR 2013.02 | Emb. | Página |
|---------------|----------------|------|---------|
| 376003 | 5,43 € | 1 | 55 |
| 376007 | 32,51 € | 1 | 55 |
| 376008 | 7,35 € | 1 | 55 |
| 376009 | 6,73 € | 1 | 55 |
| 376011 | 324,54 € | 1 | 120 |
| 376012 | 407,16 € | 1 | 120 |
| 376021 | 917,86 € | 1 | 118 |
| 376022 | 1.119,28 € | 1 | 118 |
| 376026 | 1.126,81 € | 1 | 116 |
| 376027 | 1.425,52 € | 1 | 116 |
| 376041 | 1.465,18 € | 1 | 116 |
| 376061 | 67,51 € | 1 | 67 |
| 376062 | 73,14 € | 1 | 67 |
| 376064 | 1.327,73 € | 1 | 67 |
| 376065 | 2.168,07 € | 1 | 67 |
| 376066 | 497,05 € | 1 | 67 |
| 376067 | 583,20 € | 1 | 67 |
| 376095 | 246,55 € | 1 | 55 |
| 376099 | 632,06 € | 1 | 54 |
| 376150 | 36,42 € | 1 | 56, 85 |
| 376160 | 304,84 € | 1 | 56 |
| 376200 | 470,62 € | 1 | 56 |
| 376751 | 4,10 € | 1 | 85 |
| 376910 | 12,37 € | 1 | 55, 123 |
| 376915 | 12,37 € | 1 | 55, 123 |
| 376920 | 278,62 € | 1 | 55 |
| 391657 | 657,69 € | 1 | 79 |
| 391658 | 657,69 € | 1 | 79 |
| 391659 | 657,69 € | 1 | 79 |
| 391661 | 754,87 € | 1 | 79 |
| 391662 | 754,87 € | 1 | 79 |
| 391663 | 754,87 € | 1 | 79 |
| 391670 | 377,24 € | 1 | 79 |
| 430501 | 117,30 € | 1 | 148 |
| 430502 | 178,50 € | 1 | 148 |
| 430504 | 214,20 € | 1 | 148 |

| Artículo | PVR 2013.02 | Emb. | Página |
|-----------------|----------------|------|--------|
| 430505 | 147,18 € | 1 | 148 |
| 430513 | 121,80 € | 1 | 148 |
| 430516 | 229,50 € | 1 | 148 |
| 430536 | 137,70 € | 1 | 148 |
| 430550 | 735,88 € | 1 | 147 |
| 430551 | 964,25 € | 1 | 147 |
| 430553 | 441,53 € | 1 | 147 |
| 430554 | 725,73 € | 1 | 147 |
| 430555 | 903,35 € | 1 | 147 |
| 430570 | 499,80 € | 1 | 149 |
| 430574 | 153,00 € | 1 | 149 |
| 430600 | 28,56 € | 1 | 149 |
| 430601 | 59,16 € | 1 | 149 |
| 430604 | 84,66 € | 1 | 149 |
| 430605 | 8,67 € | 10 | 149 |
| 430614 | 6,43 € | 10 | 149 |
| 430615 | 6,53 € | 10 | 149 |
| 430616 | 100,98 € | 1 | 149 |
| 430618 | 3,88 € | 10 | 149 |
| 506E | 3,86 € | 2 | 70 |
| 528W | 11,37 € | 10 | 70 |
| 600WS | 44,01 € | 1 | 138 |
| 672 | 117,34 € | 1 | 138 |
| A08030 | 159,81 € | 1 | 140 |
| F441 | 178,17 € | 1 | 73 |
| F454 | 716,00 € | 1 | 79 |
| H4651M2 | 84,80 € | 1 | 76 |
| HW4826HC | 100,38 € | 1 | 69 |
| HW4826HD | 100,38 € | 1 | 69 |
| HW4826HS | 100,38 € | 1 | 69 |
| L4651M2 | 78,50 € | 1 | 76 |
| L4669HF | 220,06 € | 1 | 77 |
| PB526 | 7,52 € | 3 | 70 |
| PB528W | 19,78 € | 5 | 70 |
| PLT1 | 43,95 € | 1 | 109 |

Asistencia técnica

Máximas garantías, mejor servicio

Con una simple llamada telefónica, nuestro departamento técnico asesorará y resolverá sus dudas con la garantía y rapidez de un gran equipo profesional

902 100 626

Fax: 91 676 88 52

Consultas técnicas de productos
Elaboración de Esquemas de Instalación
Asistencia a instalaciones

sat.espana@legrandgroup.es

Horario:
De 08:00 a 19:00 horas (lunes a viernes)

OFICINA TÉCNICA DE ESTUDIOS

Presupuestos y Estudios
ote.espana@legrandgroup.es

SERVICIO DE REPARACIONES

En 72 horas, desde la recepción del material.
Garantizado en el propio centro de fabricación
sat.espana@legrandgroup.es

RED DE SERVICIOS TÉCNICOS OFICIALES

Casi 100 puntos en todo el territorio nacional.
Asesoramiento técnico.
Asistencia a instalaciones.
Ampliaciones de Garantía
sat.espana@legrandgroup.es



FORMACIÓN

Cursos de Iniciación
Cursos de Especialista
Formación Equipos Comerciales y Distribuidores
formacion.espana@legrandgroup.es

WWW.TEGUI.ES / WWW.BTICINO.ES

Servicio de descargas de catálogos,
folletos, manuales, programas de estudios.
catálogo electrónico, Presto

Observaciones: Estos precios serán aplicados según nuestras Condiciones Generales de Venta. Quedan anuladas las ediciones anteriores.

Precios de venta recomendados salvo error tipográfico. Los precios de venta recomendados publicados en las Tarifas son antes de impuestos.

Se aplicarán los correspondientes impuestos según la legislación vigente en cada momento. Las Tarifas podrán modificarse en cualquier momento, notificándose con quince días de antelación de su fecha de aplicación.

Este documento anula y sustituye al anterior. La compañía se reserva el derecho de variar, en cualquier momento, el contenido ilustrado en la presente impresión.

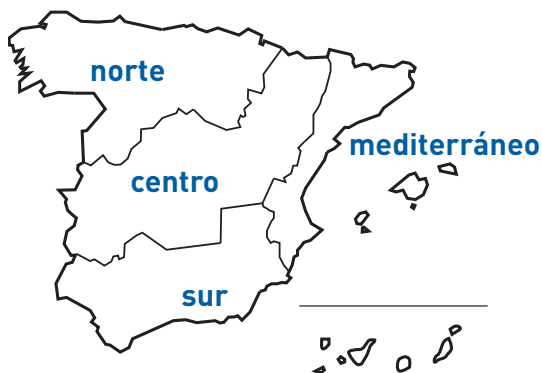

Zona Centro

es-centro@legrandgroup.es

Tel : 91 648 79 22

Fax : 91 676 57 63

Zona Mediterráneo

es-mediterraneo@legrandgroup.es

Tel : 93 635 26 60

Fax: 93 635 26 64

Zona Sur

es-sur@legrandgroup.es

Tel : 95 465 19 61

Fax: 95 465 17 53

Zona Norte

es-norte@legrandgroup.es

Tel : 983 39 21 92/46 19

Fax: 983 30 88 81

Asistencia Técnica

Tel y Fax : 902 100 626

sat.espana@legrandgroup.es

Atención al Distribuidor

Tel : 902 100 454

Fax: 902 190 823

pedidos.espana@legrandgroup.es



LEGRAND GROUP ESPAÑA, S.L.

Hierro, 56 - Apto. 216

28850 Torrejón de Ardoz

Madrid

Tel.: 91 656 18 12

Fax: 91 656 67 88

www.legrandgroup.es

www.tegui.es